

MOMENT 2000WR 907KG VINSSI / MOMENT
2000R 907KG VINSSI

KÄYTTÖOHJE

Käännös alkuperäisestä ohjeesta

Sisällys

Johdanto.....	3
Tietoja vinssistä	3
Vinkkejä turvalliseen käyttöön	5
Vinssaustekniikat.....	6
Vinssin asennus ja kiinnitys	7
Asennuspiirros.....	8
Tarvittavat tarvikkeet	9
Kiinnitystekniikat.....	9
Vinssin toimintaperiaate	10
Vaijerin vaihtaminen	11
Ylläpito.....	11
Vianetsintä.....	11
Räjätyskuva	13
Osaluettelo	14
Tekniset tiedot	15

Johdanto

Onnittelut siitä, että olet ostanut korkealaatuisen vinssin. Suunnittelemme ja valmistamme vinssit tarkkoja vaatimuksia noudattaen. Asianmukaisen käytön ja ylläpidon avulla tuote on käyttökelpoinen useita vuosia.

VAROITUS - Lue ohjeet ennen käyttöä ja noudata niitä. Ohjeiden noudattamatta jättäminen voi johtaa omaisuus- tai henkilövahinkoihin.

Vinssi voi vetää suuria kuormia. Väärin käytettäessä se voi aiheuttaa omaisuusvahingon tai vakavan loukkaantumisen. Tässä käyttöoppaassa käytetään seuraavia huomio-, varoitus- ja vaaramerkintöjä. Kiinnitä erityistä huomiota merkinnöillä korostettuihin ohjeisiin, sillä ne on lisätty turvallisuutesi vuoksi. Viime kädessä vinssin turvallisuus on kiinni käyttäjästä.



Kertoo mahdollisesta vaaratilanteesta, joka voi johtaa lievään tai kohtalaiseen loukkaantumiseen. Tätä merkintää käytetään myös varoittamaan sinua vaarallisista käyttötavoista.



Kertoo mahdollisesta vaaratilanteesta, joka voi johtaa vakavaan loukkaantumiseen tai kuolemaan.

Tietoja vinssistä

Vinssi on hyvin voimakas laite. On tärkeää, että ymmärrät sen toiminnan ja ominaisuuksien perusteet, jotta voit käyttää sitä turvallisesti, kun tarvitset sitä. Alla on luettelo vinssin osista ja niiden käyttötavoista. Harjoittele vinssin käyttöä ennen kuin joudut tilanteeseen, jossa sinun on pakko käyttää sitä.

1. Vinssi on hyvin vanha keksintö, mutta sen osia, kuten vaihteistoa, rumpua, kytkintä ja hallintalaitteita on kuitenkin paranneltu. Nykyään se on huomattavasti voimakkaampi.
2. Moottori: Moottori toimii 12/24 voltin akulla ja antaa voiman vaihteistoon, joka pyörittää rumpua ja kelaajavaijeria.
3. Rumpu: Rumpu on sylinteri, jonka päällä vaijeri lepää. Se syöttää tai kelaajavaijeria riippuen hallintalaitteen asetuksista.
4. Vaijeri: Vinssissä on galvanoitu vaijeri, jonka kestävyys vastaa nimellisetvoimaa. Vaijeri kelataan rumpuun alapuolelta rullaohjaimen läpi ja sen päädyssä on silmukka koukkua varten.
5. Rullaohjain: Kun vinssin vaijeri kulkee kulmassa, rullaohjain ohjaa vaijerin rullaan ja estää vaijeria hankaamasta vinssin kiinnikettä tai puskuria.

6. Mekaaninen vaihteisto: Alennusvaihte muuttaa moottorin tehon äärimmäiseksi vetovoimaksi.
7. Jarrujärjestelmä: Jarrujärjestelmä toimii automaattisesti vinssin moottorin pysähtyessä, kun vaijerissa on kuormaa. Erillinen mekaaninen jarru pysäyttää rummun.
8. Hallintajärjestelmä: Vinssi on suunniteltu niin, että sitä voidaan käyttää muiden toimien ohella. Vinssiä voidaan hallita virtajohdon katkaisimella tai solenoidiohjajusrasialla.
9. Vapautuskytkin: Kytkimen avulla rumpu voidaan vapauttaa (CLUTCH OUT) vaihteistosta. Kytkimen kytkentä (CLUCH IN) lukitsee vinssin vaihteistoon.
10. Solenoidi: Ajoneuvon akun virta menee säänkestävän katkaisimen läpi vinssin moottoriin.
11. Kaukokatkaisin: Katkaisin on kaksitoiminen. Sen avulla vinssiä voidaan ajaa sekä sisään- että ulospäin. Kauko-ohjaimen avulla voit pysyä etäällä vinssin kuormitetusta vaijerista.
12. Langaton kauko-ohjain: Voit ohjata vinssiä jopa 15 metrin päästä.
13. Lavakiinnike: Vinssisi mukana on voitu toimittaa lavakiinnityslevy, joka voidaan kiinnittää useimpiin tasaisiin pintoihin, kuten trailereihin, puskureihin, lava-auton lavaan jne. Kiinnityslevyissä on myös reiät rullaohjainta varten.
14. Avopylpyrä: Jos vinssisi mukana toimitettiin avopylpyrä, sen avulla voit tuplata vetovoiman tai vaihtaa vetosuuntaa ilman, että vaijeri vaurioituu. Suosittelemme käyttämään kaksoisvaijeria ja avopylpyrää, kun vedät ylä 70 % nimellisvetokyvystä.

Turvallisuus

VAROITUS - Älä ylitä taulukossa ilmoitettua nimellisvetokykä.

VAROITUS - Vain ajoittaiseen käyttöön. Anna vinssin jäähtyä käyttöjen välissä.

VAROITUS - Älä nosta vinssillä pystysuoraan.

VAROITUS - Älä käytä vinssiä ihmisten vetämiseen tai siirtämiseen.

VAROITUS - Älä leikkaa, hitsaa tai muuta vinssin osia tai vaijeria.

VAROITUS - Vaijerin on kierrettävä rumpu vähintään viisi kierrosta ennen kuin sillä voidaan vetää ja pitää nimelliskuormaa.

VAROITUS - Pysy turvallisen välimatkan päässä vaijerin sivulla, kun se on kuormitettuna.

VAROITUS - Vaijeri voi pettää ennen kuin moottori pysähtyy. Kun vedät raskasta kuormaa, käytä taljaa tai avopylpyrää vaijerin kuormituksen pienentämiseksi.

VAROITUS - Älä astu kuormitetun vaijerin päälle tai kulje sen läheltä.

VAROITUS - Älä vedä kuormaa siirtämällä ajoneuvoa (hinaaminen). Tällöin vaijeri saattaa katketa.

VAROITUS - Irrota kauko-ohjain ja akun johdot, kun et käytä vinssiä.

VAROITUS - Vältä äkinäinen kuormittuminen kiristämällä vaijeri hitaasti.

Äkkinäinen kuorma voi ylittää vaijerin ja rummun nimelliskuorman huomattavasti.

VAROITUS - Älä ylitä taulukoissa esitettyä nimellisvetokykyä.

VAROITUS - Kun kelaat vaijeria sisään, varmista, että vaijeri kelautuu rummun alta. Kelatessasi vaijeria siinä on oltava hieman kuormaa. Kävele vaijerin kanssa vinssiä kohti. Älä anna vaijerin liukua käsissäsi. Pidä kätesi vähintään 30 cm:n päässä vinssistä, kun kelaat vaijeria. Sammuta vinssi ja toista edellä olevat vaiheet, kunnes vaijerista on metrin verran ulkona. Irrota kauko-ohjain ja kela loput vaijerista sisään pyörittämällä rumpua kädelläsi, kun kytkin ei ole kytketty. Pidä kätesi poissa rullaohjaimesta ja rummusta, kun vinssin virta on kytketty. Älä käytä vinssiä nostimena. Älä käytä sitä esineiden nostamiseen.

Varoitusten noudattamatta jättäminen voi johtaa omaisuus- tai henkilövahinkoihin.

VAROITUS - Käytä käsineitä käsitellessäsi vaijeria. Älä anna vaijerin liukua käsissäsi.

VAROITUS - Älä koskaan kiinnitä vaijeria itseensä. Laita ajoneuvon renkaiisiin kiilat, jos se on mässä. Pidä vetotyö mahdollisimman lyhyenä. Jos moottori kuumenee voimakkaasti, lopeta vinssin käyttö ja anna sen jäähtyä pari minuuttia. Älä koskaan vedä nimelliskuormaa yli minuuttia kerrallaan.

HUOMIO - Katkaise virta vinssistä, jos moottori pysähtyy. Sähkövinssi on suunniteltu ajoittaiseen käyttöön. Sitä ei saa käyttää jatkuvasti.

HUOMIO - Älä koskaan vapauta rummun kytkintä, kun vaijeri on kuormitettuna.

HUOMIO - Käytä käsikoukkaa käsitellessäsi koukkaa vaijerin kelaamisen aikana.

Vinkkejä turvalliseen käyttöön

Vinssi toimii nimelliskapasiteetilla käytettäessä vaijerin ensimmäistä rummussa olevaa kerrosta. Ylikuormittaminen voi vaurioittaa vinssiä, moottoria tai vaijeria. Jos kuormitus on 70 % nimellisvetokyvystä, suosittelemme käyttämään taljaa tai avopylpyrää, jotta vaijeri on kaksinkertainen. Tämä auttaa kahdella tavalla: a) vähentää rummussa olevan vaijerin määrää ja b) vähentää vaijerin kuormitusta jopa puolella. Kun kaksinkertaistat ajoneuvon menevän vaijerin, kiinnitä se runkoon tai muuhun kantavaan osaan.

Pidä ajoneuvon moottori käynnissä, jotta akku ei tyhjene ja vinssi saa mahdollisimman paljon virtaa. Jos käytät vinssiä pitkään ja ajoneuvon moottori ei ole päällä, akku voi purkautua niin, ettei ajoneuvo enää käynnisty.

Tutustu vinssiin ennen kuin joudut tilanteeseen, jossa sinun on pakko käyttää sitä. Suosittelemme harjoittelemaan käyttöä pari kertaa, jotta tutustut kiinnitystekniikoihin, vinssin äänin eri kuormituksilla, vaijerin kelautumiseen jne.

Tarkasta vaijeri ja laitteet ennen jokaista käyttöä. Kulunut tai vaurioitunut vaijeri on vaihdettava välittömästi. Käytä vain valmistajan toimittamaa vaijeria, joka on eritelmien mukainen.

Tarkasta vinssin asennus ja pultit ennen jokaista käyttöä.

Älä koskaan kiinnitä vaijeria itseensä. Se vahingoittaa vaijeria. Käytä aina avopylpyrää, silmukkaa tai ketjua kuvan mukaisesti.

Säilyä kauko-ohjainta ajoneuvon sisäpuolella paikassa, jossa se on suojassa vaurioilta.

Jos vinssi on vaurioitunut, kulunut tai ei toimi normaalisti, poista se käytöstä.

Vedä vain ajoneuvon valmistajan ilmoittamista vetokohdista.

Käytä vain valmistajan toimittamia tarvikkeita tai sovittimia.

Testaa vinssin toiminta kumpaankin suuntaan ennen käyttöä. Varmista, että vinssi on tasapainossa, etenkin käyttäessäsi kytkintä.

Vinssaustekniikat

- Arvioi tilanne ja suunnittele vetotehtävä huolellisesti.
- Suojaa kätesi käsineillä.
- Irrota kytkin, jotta voit liikuttaa rumpua vapaasti ja säästää energiaa.
- Kiinnitä käsikoukku koukkuun.
- Vedä tarpeeksi vaijeria ulos käsikoukun avulla.
- Kiinnitä koukku ankkurointipisteeseen: Silmukka, ketju tai avopylpyrä. Älä kiinnitä koukkuja vaijeriin.
- Kytke kytkin.
- Kytke kauko-ohjain vinssiin.
- Käynnistä moottori varmistaaksesi, että akku ei tyhjene.
- Kiristä vaijeri kytkemällä vinssi päälle ja ohjaamalla vaijeria. Kun vaijeri on kireä, pysy etäällä vaijerista. Älä koskaan astu vaijerin yli.
- Irrota kytkin, jotta voit liikuttaa rumpua vapaasti ja säästää energiaa.
- Tarkasta vaijeri. Varmista, että vinssin rummun ympärillä on vähintään 5 kierrosta vaijeria.
- Aseta huopa tai takki vaijerin päälle 1,5-1,8 metrin päähän koukusta. Avaa konepelti suojauksen lisäämiseksi.
- Tyhjennä alue. Varmista, että kaikki sivulliset ovat etäällä ja ettei kukaan ole suoraan ajoneuvon tai ankkurointipisteen edessä tai takana.

- Aloita vinssaaminen. Varmista, että vaijeri kelautuu tasaisesti ja tiivisti rumpuun. Vinssattavaa ajoneuvoa voidaan ajaa hitaasti vinssaamisen auttamiseksi. Vältä äkkinäistä kuormitusta - pidä vaijeri kireänä.
- Vinssattavan ajoneuvon vaihde on kytkettävä vapaalle ja käsijarru on vapautettava. Vapauta jarrupoljin vasta, kun vaijeri on täysin kuormitettu. Vältä äkkinäisiä kuormituksia. Ne voivat vahingoittaa vinssiä, vaijeria ja ajoneuvoa.
- Vinssi on tarkoitettu ajoittaiseen käyttöön. Täydessä kuormassa ja ilman kaksinkertaista vaijeria käytä vinssiä vain yhden minuutin kerrallaan. Anna moottorin jäähtyä pari minuuttia välissä.
- Vinssaaminen on suoritettu, kun ajoneuvo on tukevalla maalla ja se pääsee liikkumaan omin voimin.
- Varmista, että ajoneuvo pysyy paikoillaan. Kytke jarrut ja pysäköintivaihde.
- Päästä vaijeri löysäksi. Vinssiä ei ole tarkoitettu pitämään ajoneuvoa paikoillaan pitkiä aikoja.
- Irrota vaijeri ankkurointikohdasta.
- Kela vaijeri sisään. Varmista, että jo rummussa oleva vaijeri on kelautunut tasaisesti rumpuun. Jos näin ei ole, vedä vaijeria ulos ja kela se takaisin rumpuun.
- Pidä kädet etäällä vinssin rummusta ja rullaohjaimesta vaijerin kelaamisen aikana.
- Kiinnitä koukku ja koukkuhihna.
- Irrota kauko-ohjain ja säilytä sitä kuivassa ja puhtaassa paikassa.
- Puhdista ja tarkasta liitokset ja kiinnityslaitteet seuraavaa vinssaustyötä varten.

Vinssin asennus ja kiinnitys

1. Vinssi on suunniteltu pulttikuvioilla, jotka ovat yleisiä tässä luokassa. Saatavilla on monia vinssin kiinnityspaketteja, jotka hyödyntävät samaa pulttikuviota. Jos käytät asennuslevyä, on erittäin tärkeää, että vinssi kiinnitetään tasaiseen pintaan, jotta kaikki kolme osaa (moottori, vaijerin rumpu ja vaihteisto) ovat oikein kohdistettuina. Vinsin oikea kohdistus mahdollistaa täyden nimelliskuorman tasaisen jakautumisen.
2. Aloita kiinnittämällä rullaohjain asennuslevyyn kahdella M8x20 kupuruuvilla, aluslevyllä, lukkoaluslevyllä sekä kiinnittämällä M8-muttereilla. Varmista, että ruuvi viedään asennuslevyn ja rullaohjaimen läpi asennuslevyn sisäpuolelta. Tällöin vinssi saadaan asennettua asennuslevyn esteittä.
3. Asenna vinssi asennuslevyn. Vedä ja vapauta kytkimen nuppi asentoon CLUTCH OUT (rumpu liikkuu vapaasti). Vedä vaijeria ulos rummusta noin viisi senttiä ja syötä vaijerin silmukka asennuslevyn ja rullaohjaimen

aukkojen läpi. Kiinnitä vinssi asennuslevyyn loppuilla M8x35- kupuruuveilla, aluslevyillä, lukkoaluslevyillä sekä M8-muttereilla.

4. Kytke akun ja moottorin johdot alla olevan piirroksen mukaisesti. Muista, että kaikki vinssit ovat erilaisia.

VAROITUS – Akut sisältävät kaasuja, jotka ovat syttyviä ja räjähtäviä. Käytä suojalaseja ja poista korut asennuksen ajaksi. Älä nojaa akun yli kytkiessäsi liitoksia.

5. S. Kiinnitä koukku vaijeriin. Irrota koukun tappi, kiinnitä koukku vaijeriin ja laita tappi takaisin koukkuun.
6. Käytä aina käsikoukkuja vetäessäsi vaijeria ulos ja kelatessasi vaijeria sisään. Käsikoukun avulla pidät kädet ja sormet poissa pyörivästä rullasta.
7. Tarkasta rummun pyörimissuunta. Vedä ja kierrä kytkimen nuppi asentoon CLUTCH OUT. Vedä vaijeria ulos rummusta ja kytke kytkin kiertämällä nuppi asentoon CLUTCH IN. Syötä vaijeria ulos vinnistä virtakatkaisimella. Jos rumpu kääntyy ja vapauttaa vaijeria, kytkentä on tehty oikein. Jos rumpu kääntyy ja kelaa vaijeria sisään, johdot on kytketty väärin päin. Kytke vinssi uudelleen ja tarkasta pyörimissuunta.

Asennuspiirros



Pakkauksen sisältö (2000WR)

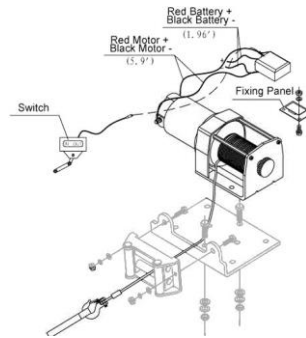

Esimerkki vinnin asennuksesta (2000WR), rullaohjain ja asennuslevy (merkitty harmaalla) eivät sisälly toimitukseen



Pakkauksen sisältö (2000R)

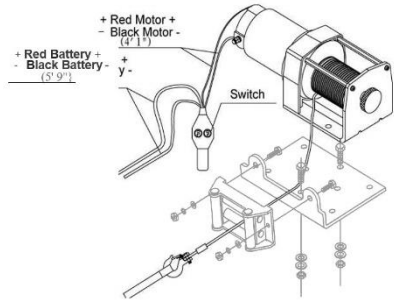

Esimerkki vinssin asennuksesta (2000R), rullaohjain ja asennuslevy (merkitty harmaalla) eivät sisälly toimitukseen

Tarvittavat tarvikkeet

EIVÄT SISÄLLY TOIMITUKSEEN

Rullaohjain ja asennuslevy

Käsineet - Vaijerin ja koukun käsittelyyn.

Ankkurihihna/ketju - Puuta vahingoittamattomat ankkurointihihnat on valmistettu korkealaatuisesta nailonista. Niiden vetolujuus on 2 200 - 4 400 kg.

Painava huopa - Aseta huopa vaijerin päälle energian poistamiseksi, jos vaijeri sattuu katkeamaan.

Kiinnitystekniikat

Oman ajoneuvon vinssaaminen

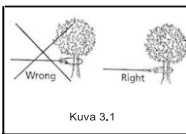

Kuva 3.1

Etsi sopiva ankkurointikohta, kuten tukeva puun runko tai lohkare.

Käytä aina hihnaa ankkuripisteenä.

HUOMAUTUS! Älä kiinnitä koukkuja vaijeriin, sillä se saattaa vaurioittaa vaijeria.

Katso kuva 3.1

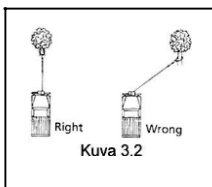

Kuva 3.2

HUOMAUTUS: Älä käytä vinssiä jyrkässä kulmassa, sillä silloin vaijeri kerääntyy rummun yhteen päähän, joka vaurioittaa vaijeria ja vinssiä. Kuva 3.2

Voit kuitenkin tehdä lyhyitä vinssauksia jyrkässä kulmassa ajoneuvon suoristamiseksi. Pitkät vinssauksen on

suoritettava niin, että vaijeri on 90 asteen kulmassa vinssistä/ajoneuvosta.

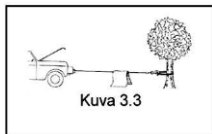

Kun vedät raskasta kuormaa, aseta huopa tai takki vaijerin päälle 1,5-1,8 metrin päähän kookusta. Jos vaijeri katkeaa, huopa vaimentaa vaijerin kimpoamista. Lisäsuojaa saat avaamalla ajoneuvon konepellin kuvan 3.3 mukaisesti.

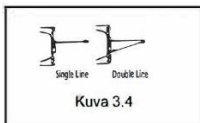

Jos kuormitus on 70 % nimellisvetokyvystä, suosittelemme käyttämään taljaa tai avopylpyrää, jotta vaijeri on kaksinkertainen. Kuva 3.4 Tämä vähentää kuormaa jopa puolella, riippuen kulmasta.



VAROITUS - Älä koskaan käytä vinssiä nostamiseen tai ihmisten siirtämiseen.

Vinssin toimintaperiaate

- Irrota kytkin kiertämällä nuppi asentoon CLUTCH OUT.
- Ota kiinni vaijerista ja vedä sopiva määrä vaijeria ulos. Kiinnitä vaijeri vedettävään esineeseen.
HUOMIO: Jätä vähintään viisi kierrosta vaijeria rummulle. Tarkasta vinssin turvallisuusvaroitukset ja varotoimet sivuilta 2 ja 3 ennen kuin jatkat.
- Kytke kytkin kiertämällä nuppi asentoon CLUTCH IN. Jos kytkin ei kytkeydy, käännä vinssin rumpua käsin kunnes kytkin kytkeytyy.
- Aseta kytkimen liitin ohjausrasiaan.
- Testaa vinssin toiminta kumpaankin suuntaan 1-2 sekunnin ajan.
- Pysy vinssausreitillä ja käytä vinssiä kytkimellä. Suunnan vaihtaminen: Odota moottorin pysähtymistä ennen kuin vaihdat suuntaa.
- Kun vinssaaminen on suoritettu, irrota kytkin. Irrota naarasliitin ja kiinnitä liittimen suojuus.
Huomautus: MOMENT 2000R 907KG vinssiä käytetään suoraan vinssistä, ei ohjausrasian kautta.

Vaijerin vaihtaminen

Jos vaijeri on kulunut tai sen säikeitä on katkennut, se on vaihdettava ennen kuin vinssiä käytetään uudelleen.

- Irrota kytkin kiertämällä nuppi asentoon CLUTCH OUT.
- Vedä koko vaijeri ulos rummusta. Katso miten vaijeri on kiinnitetty rumpuun.
- Irrota vanha vaijeri ja kiinnitä uusi vaijeri samalla tavalla rumpuun. Aseta uuden vaijerin pää paikoilleen ja kiinnitä se M5x8-ruuvilla.
- Varmista, että uusi vaijeri kiertyy samaan suuntaan kuin vanha. Vaijerin tulee poistua rumpun alapuolelta.
- Kytke kytkin kiertämällä nuppi asentoon CLUTCH IN.
- Kelaa vaijeri rullaan. Kelaa ensin viisi kierrosta ja varmista, että vaijeri ei mene solmuun. Kelaa sitten loput vaijerista vinssiin vähintään 10 % nimelliskuormituksella.

VAROITUS - Korvaa vaijeri vain valmistajan suosittelemalla samanlaisella varaosalla.

Ylläpito

- Tarkasta kiinnityspulttien ja sähköliitosten kireys säännöllisesti. Poista lika tai korroosio ja pidä vinssi puhtaana.
- Älä yritä purkaa vaihteistoa.
- Vaihteisto on voideltu korkean lämpötilan litiumrasvalla ja sinetöity tehtaassa. Lisävoitelua ei tarvita.

Vianetsintä

VIKA	MAHDOLLINEN SYY	TOIMENPIDE-EHDOTUS
Moottori ei käy	Kytkin ei ole liitetty kunnolla Akkuliitos on löysällä Kytkin on viallinen Moottori on viallinen Moottoriin on päässyt vettä	Kytke kytkin kokonaan liittimeen Kiristä kaikkien kaapeliliitosten mutterit Vaihda kytkin Tarkasta jännite kytkin painettuna. Jos moottoriin tulee jännite, vaihda moottori. Anna moottorin kuivua. Käytä moottoria lyhyissä jaksoissa ilman kuormaa, kunnes se on kuivunut kokonaan.
Moottori toimii, mutta rumpu ei pyöri	Kytkin ei ole kytketty	Kytke kytkin CLUTCH IN -asentoon. Jos ongelma jatkuu, toimita vinssi huoltoon.

Moottori toimii hitaasti tai ilman normaalia tehoa	Riittämätön jännite tai virta	Akun varaus on heikko. Käytä vinssiä ajoneuvon moottorin käydessä. Akkujohdojen liitokset ovat löysällä tai syöpyneet. Puhdista, kiristä tai vaihda.
Moottori ylikuumenee	Vinssiä käytetään liian pitkän aikaa	Anna vinssin jäähtyä välillä
Moottori toimii vain yhteen suuntaan	Kytkin on viallinen	Akkujohdojen tai moottorijohdojen liitokset ovat löysällä tai syöpyneet. Puhdista ja kiristä. Korjaa tai vaihda kytkin

Räjätyskuva

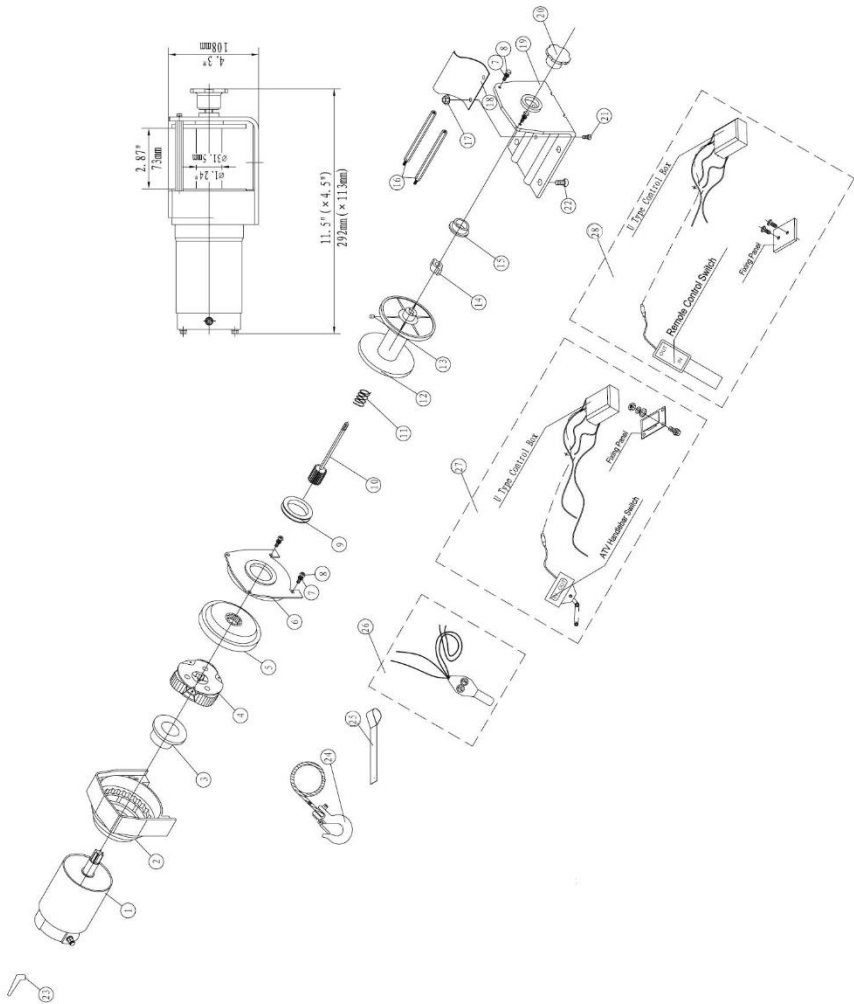

Osaluettelo

Nro	Osanro	Määrä	Kuvaus	Huomautus
1	K0200100-D	1	Moottori	
2	K0200200	1	Vaihteisto	MOMENT 2000R
	X0300200	1	Vaihteisto	MOMENT 2000WR
3	X0300001	1	Tukirengas (I)	MOMENT 2000WR
4	X0200300	1	Planeettarattaisto	MOMENT 2000WR
	K0200300	1	Planeettarattaisto	MOMENT 2000R
5	X0300400	1	Lähtöratas	MOMENT 2000WR
	K0200400	1	Lähtöratas	MOMENT 2000R
6	X0300002	1	Rummun kiinnityaluslevy	
7	X0300003	4	Lukkoaluslevy	
8	X0300004	4	Ruuvi M5 x 12	
9	X0300005	1	Holkki (I)	
10	X0300500	1	Kytkin	
11	X0300006	1	Jousi	
12	X0300007	1	Rumpu	
13	X0300008	1	Ruuvi M5 x 8	
14	X0300009	1	Erottaja	
15	X0300010	1	Holkki (II)	
16	X0300011	2	Yhdystanko	
17	X0300012	2	Laippamutteri M5	
18	X0300013	1	Kiristyslevy	
19	X0300014	1	Pohjalevy	
20	X0300015	1	Kytkinkahva	
21	X0300016	2	Ruuvi M5 x 10	
22	X0300017	2	Kuusiokoloruuvi M6 x 18	
23	X0300018	2	Liitinsuoja	
24	X0200700	1	Vaijeri	
25	X0300025	1	Hihna	
26	X0200800	1	Ohjauslaite	Vapaavalintainen, MOMENT 2000R
27	X0300900	1	Ohjauslaite	Vapaavalintainen, MOMENT 2000WR

Tekniset tiedot

MOMENT 2000R 907KG VINSSI KAUKOS.

Vaijerin nimellisvetokyky	907 kg
Moottori: kestomagneetti	12V: Syöttö: 1.7 kW / 2.3 hv; Lähtö: 0.6 kW / 0.8 hv 24V: Syöttö: 1.9 kW / 2.6 hv; Lähtö: 0.7 kW / 0.9 hv
Välityssuhde	153:1
Vaijeri (Halk. x P)	Ø 4 mm x 15 m
Rummun koko (Halk. x P)	Ø 31,5 mm x 73 mm
Kiinnityspulttikuvio	3.13"(79.5 mm); 2-M8
Tuote	MOMENT 2000R 907KG VINSSI KAUKOS.
Ulkomitat (P x L x K)	292 x 113 x 108 mm
Nettopaino kg	14,8 6,7

Vetokyky, nopeus, ampeeria, voltia (ensimmäinen kerros):

Vetokyky	Vetonopeus m/min		Virta A	
	12V DC	24V DC	12V DC	24V DC
Kg				
0	3,2	3,6	15	12
227	2,8	3,1	25	20
454	2,3	2,6	40	35
680	1,8	2,1	70	50
907	1,0	1,1	90	70

Eri kerrosten vetokyky

Vaijerin kerros	Vaijerin nimellisvetokyky kg	Vaijeria rummussa m
1	907	2,0
2	739	4,3
3	626	6,8
4	540	9,5
5	476	12,5
6	426	15,0

MOMENT 2000WR 907KG VINSSI LANGATON

Vaijerin nimellisvetokyky	907 kg
Moottori: kestomagneetti	12V: Syöttö: 1.7 kW / 2.3 hv; Lähtö: 0.6 kW / 0.8 hv 24V: Syöttö: 1.9 kW / 2.6 hv; Lähtö: 0.7 kW / 0.9 hv
Välityssuhde	153:1
Vaijeri (Halk. x P)	Ø 4 mm x 15 m

Rummun koko (Halk. x P)	Ø 31,5 mm x 73 mm
Kiinnityspulttikuvio	3.13"(79.5 mm); 2-M8
Tuote	MOMENT 2000WR 907KG VINSSI LANGATON
Ulkomitat (P x L x K)	292 x 113 x 108 mm
Nettopaino Kg	18,6 8,5

Vetokyky, nopeus, ampeeria, voltia (ensimmäinen kerros):

Vetokyky Kg	Vetonopeus m/min		Virta A	
	12V DC	24V DC	12V DC	24V DC
0	2,9	3,0	15	12
227	2,5	2,7	60	40
680	1,7	2,3	115	60
907	1,1	1,9	145	80

Eri kerrosten vetokyky

Vaijerin kerros	Vaijerin nimellisvetokyky kg	Vaijeria rummussa m
1	907	2,0
2	739	4,3
3	626	6,8
4	540	9,5
5	476	12,5
6	426	15,0

SUOMITRADING

RealParkinkatu 12, 37570 Lempäälä

asiakaspalvelu@suomitradingle.fi