

Kuva 5-1

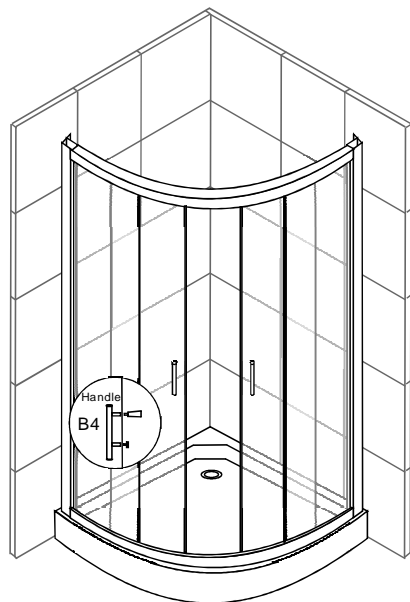

Kuva 5-2

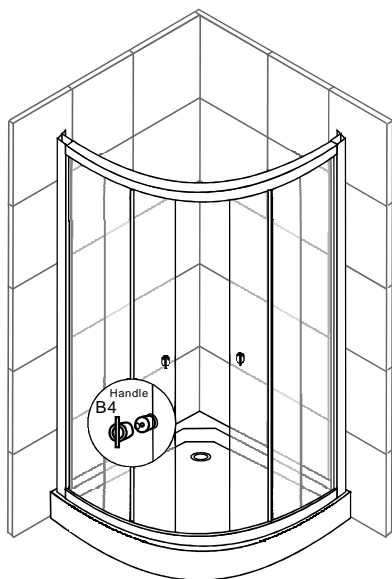

Kuva 5-3

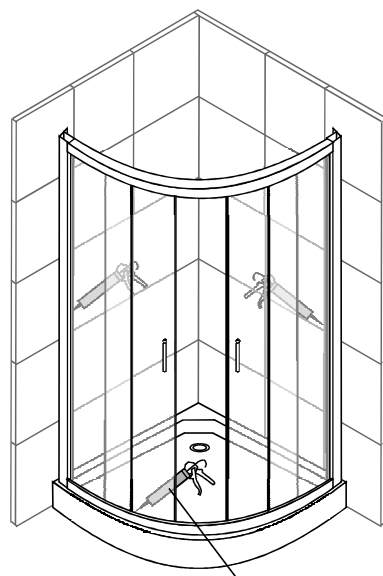

SILIKONI  
Kuva 6

# ASENNUSOHJEET SUIHKUKULMA FROST

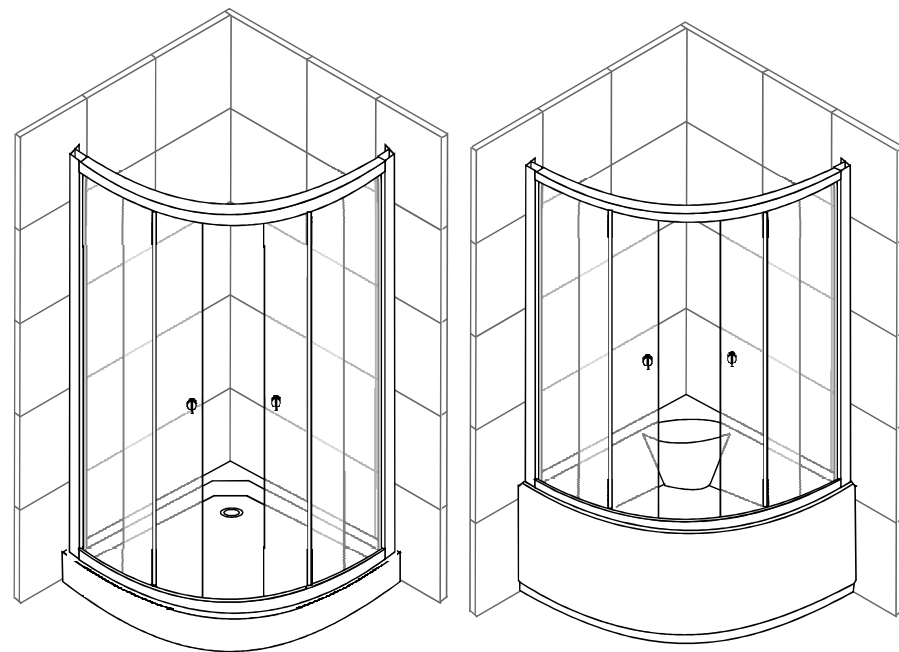

Lue ohjeet huolellisesti ennen tuotteen asentamista

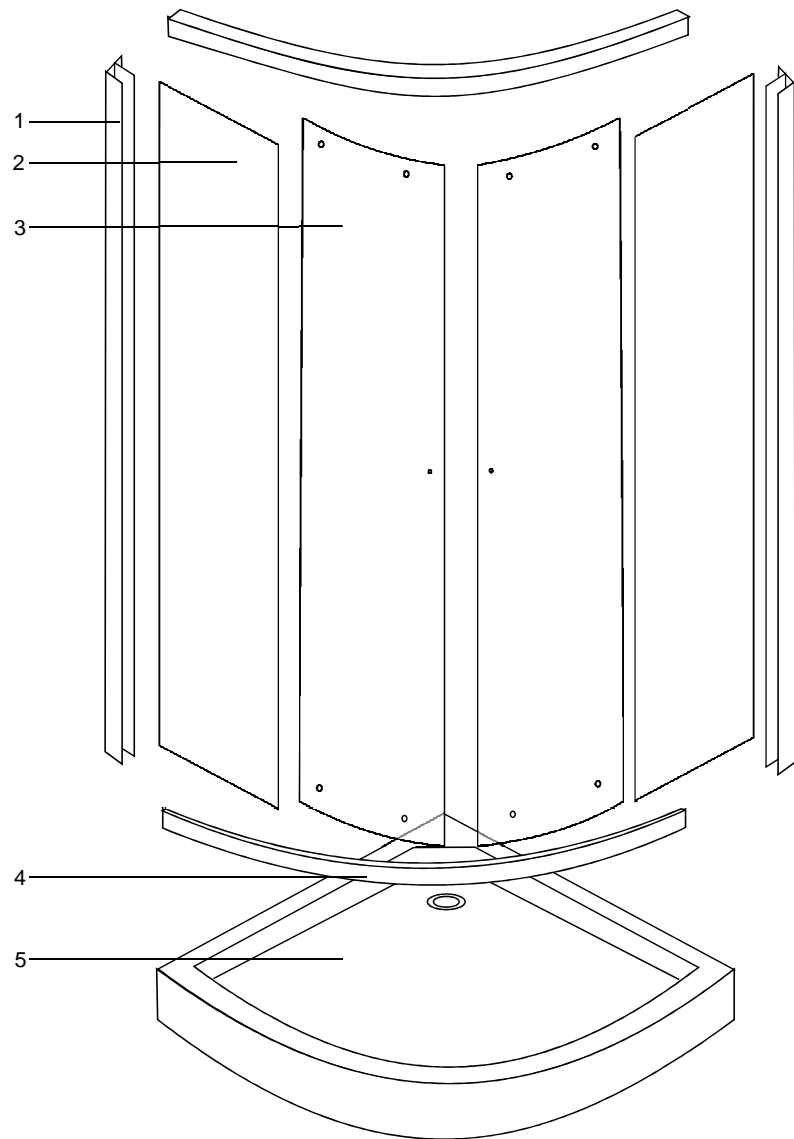

1. Alumiinilista
2. Kiinteä lasinen sivuseinä
3. Liukuva lasiovi
4. Kaareva alumiinilista
5. Allas
6. Työkalut
7. Kiinnitysosat

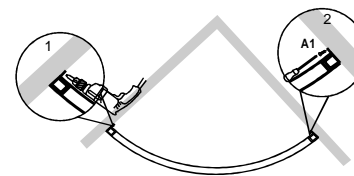
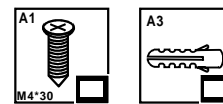
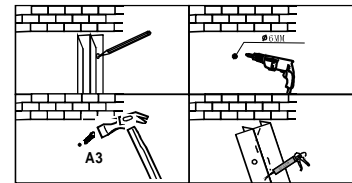

Kuva 3-1

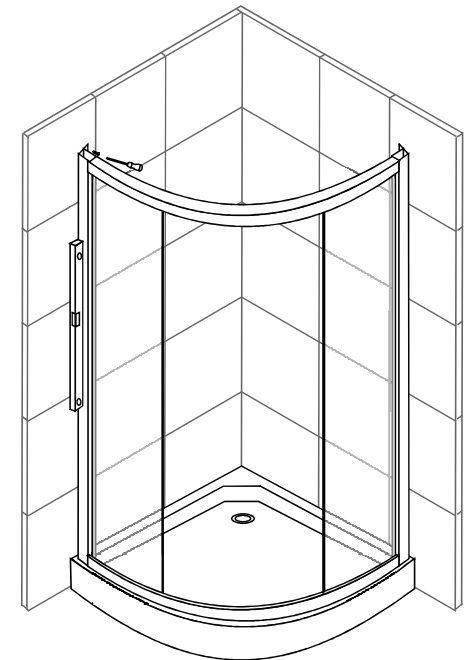

Kuva 3-2

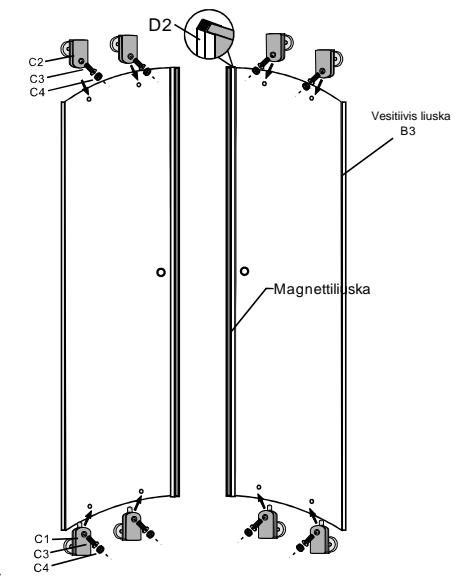
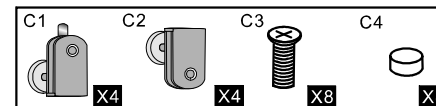



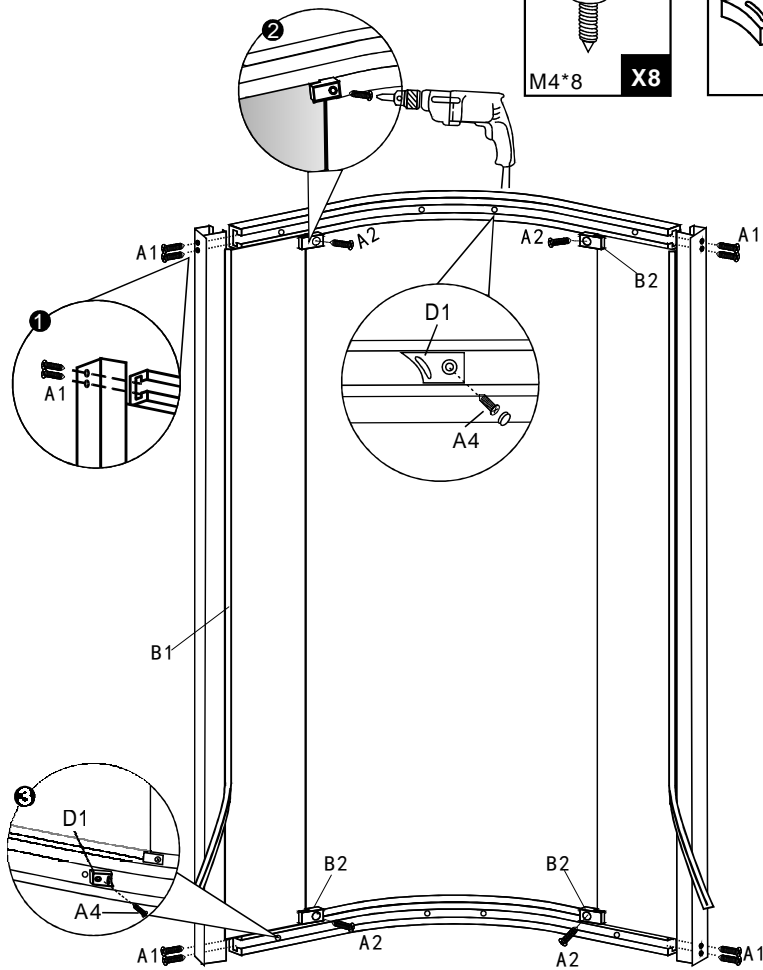
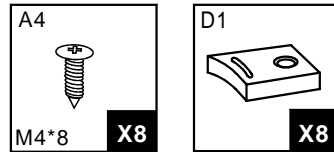
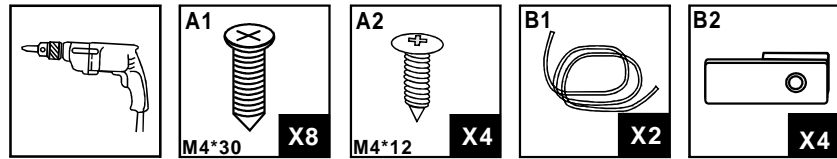



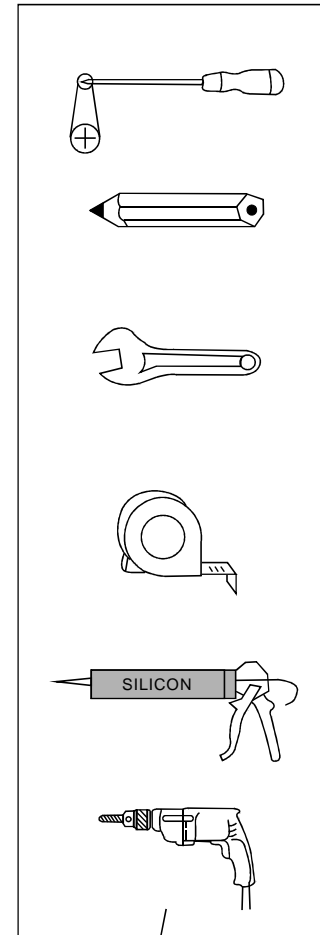





Kuva 4

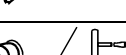
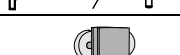

Kuva 2



6

A1	 M4*30	14kpl
A2	 M4*12	4kpl
A3		6kpl
A4	 M4*8	8kpl
B1		2kpl
B2		4kpl
B3		2kpl
B4		2kpl
C1		4kpl
C2		4kpl
C3		8kpl
C4		8kpl
D1		8kpl
D2		2kpl

7

## Asennusvaiheet

1. Aseta allas nurkkaan, säädä allas ja viemäriaukko tasapainoon muovisten jalkojen säätösista (kuva 1)

2. Pystytä runko:

- <1> Yhdistä kaareva ja suora alumiinilista ruuvilla **A1**
- <2> Laita suojauskiinnitys lasisen sivuseinän toiselle puolelle ja kiinnitä kiinteä sivulasi alumiinikehyksen sisällä, kiinnitä sitten lasi kiinnikkeillä ja ruuvilla **B1**
- <3> Asenna lasinpysäytin kaarevaan alumiinilistaan ruuvilla (kuva 2) **A2**

3. Säädä seinän alumiinilista vätupassilla pystysuoraan ja poraa sitten 3 reikää seinien alumiinilistan reikien mukaisesti (kuva 3-1). Kiinnitä molemmilta puolilta seinää vasten ruuvilla (kuva 3-2). **D1** **A4**

4. Asenna 8 kpl pyöriä liukuoviin ja kiinnitä magneettiliuska paikalleen oveen (kuva 4). **A1**

5. Aseta liukuvat lasiovet kehykseen. Säädä pyörät niin, että suihkuyksikkö on tasapainossa ja suorassa. Kiinnitä kahva lasioveen (kuva 5-1 ja 5-2). **D2**

6. Levitä silikonitiivistettä seinälistoihin ja alapohjaan (kuva 6).

Kuva 5-3

## Huolto

1. Karkaistun lasin voi puhdistaa normaalilla kodinpuhdistusaineella, joka ei sisällä hiovia aineita. Pyyhi puhdistusaine pois alumiinisista osista, jotta niiden pinta ei vaurioituisi. Vältä koskettamista terävillä tai kovilla esineillä, jotka voivat aiheuttaa lasin rikkoutumisen.

2. Alumiiniosat kestävät hyvin vettä. On suositeltavaa, mutta ei välttämätöntä pyyhkiä ne kuivaksi suihkun jälkeen. Puhdista tarvittaessa, jotta niihin ei kerry likaa. Älä käytä koskaan hioma-aineita sisältäviä puhdistusaineita. Käytä puhdistamiseen ainoastaan pehmeää, kostutettua liinaa ja mietoä kylpyhuoneen puhdistusainetta.

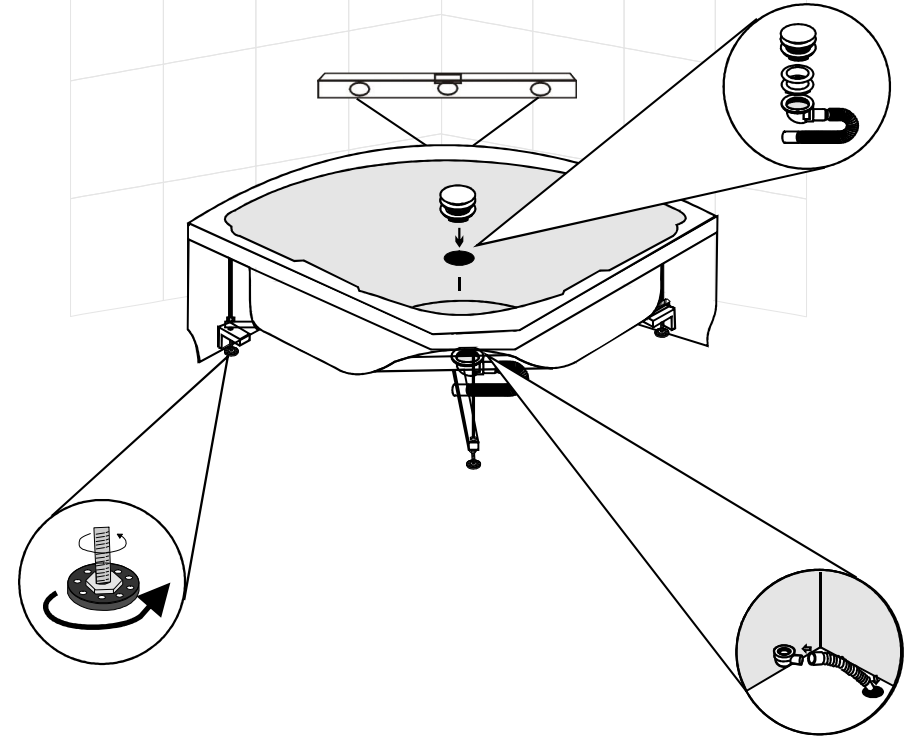
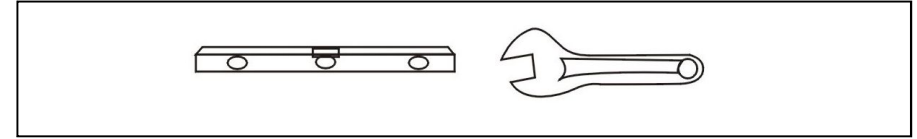

Kuva1