



# KÄYTTÖOHJE/MANUELL

PROHALL 3X6M 500G HARMAA KAARITALLI

6438014166391

Pressuhalli soveltuu monenlaisten tavaroiden ja koneiden väliaikaiseen säilyttämiseen, niin säältä kuin ulkopuolisten katseilta suojaamiseen. Huomioi käyttöohjeet erityisesti tuulisissa paikoissa ja talvikäytössä.

## **HUOM!**

Tallin pystyttäjän vastuulla on hankkia käytettävään alustaan ja tallin rakenteisiin soveltuvat kiinnikkeet, jotka varmistavat tallin paikoillaan pysymisen myös voimakkaassa tuulessa.

Selvitä rakennusalan ammattilaiselta pystytyspaikkaan soveltuva riittävä kiinnitystapa.

Riittävä kiinnitystapa riippuu pystytyspaikan tuulisuudesta sekä alla olevasta maaperästä.

Jälleenmyyjät tai maahantuojat eivät ole vastuussa riittämättömästä kiinnityksestä.

## **Talvikäyttöä varten:**

Tallin katto on pidettävä aina puhtaana. Varmista, että satanut lumi ei jää tallin katolle.

Tallin peite tulee olla kireällä. Peitteessä ei saa esiintyä ”pusseja” etenkin tallin yläosissa.

Tallin katto pysyy paremmin puhtaana peitteen ollessa kireällä.

Varmistettava, että tallin runko on kauttaaltaan suorassa. Jos talli on perustettu maata vasten, on riski, että tallin runko ei ole suorassa ja se heikentää rungon kestävyyttä.

Tallin kattoa ei saa missään tapauksessa tyhjentää lumesta sisäpuolelta peitettä työntämällä. Se voi olla hengenvaarallista.

Tyhjennys aina ulkokautta apuvälineellä, joka ei vahingoita peitettä.

Takuu ei kata lumikuorman takia romahtanutta tallia.

## **Tuulisiin olosuhteisiin:**

Valitse hallille tuulensuojainen pystytyspaikka

Emme suosittele pystyttämään hallia erityisen tuulisiin paikkoihin, kuten vesistöjen rannoille tai peltoaukeille.

Pystytys on suoritettava erityisen huolellisesti ja pressu kiristettävä niin hyvin kuin mahdollista.

Runko tulee kiinnittää maaperään tai alustaan esimerkiksi maa-ankkurein tai betoniporsain.

Varmista tuulisella säällä että hallin ovet ovat suljettuina

Takuu ei kata kovan tuulen tai myrskyn rikkomaa tallia.

# HUOM! Pystyttämiseen tarvitset työkalut ja tikkaat.

## Hyvä asiakas





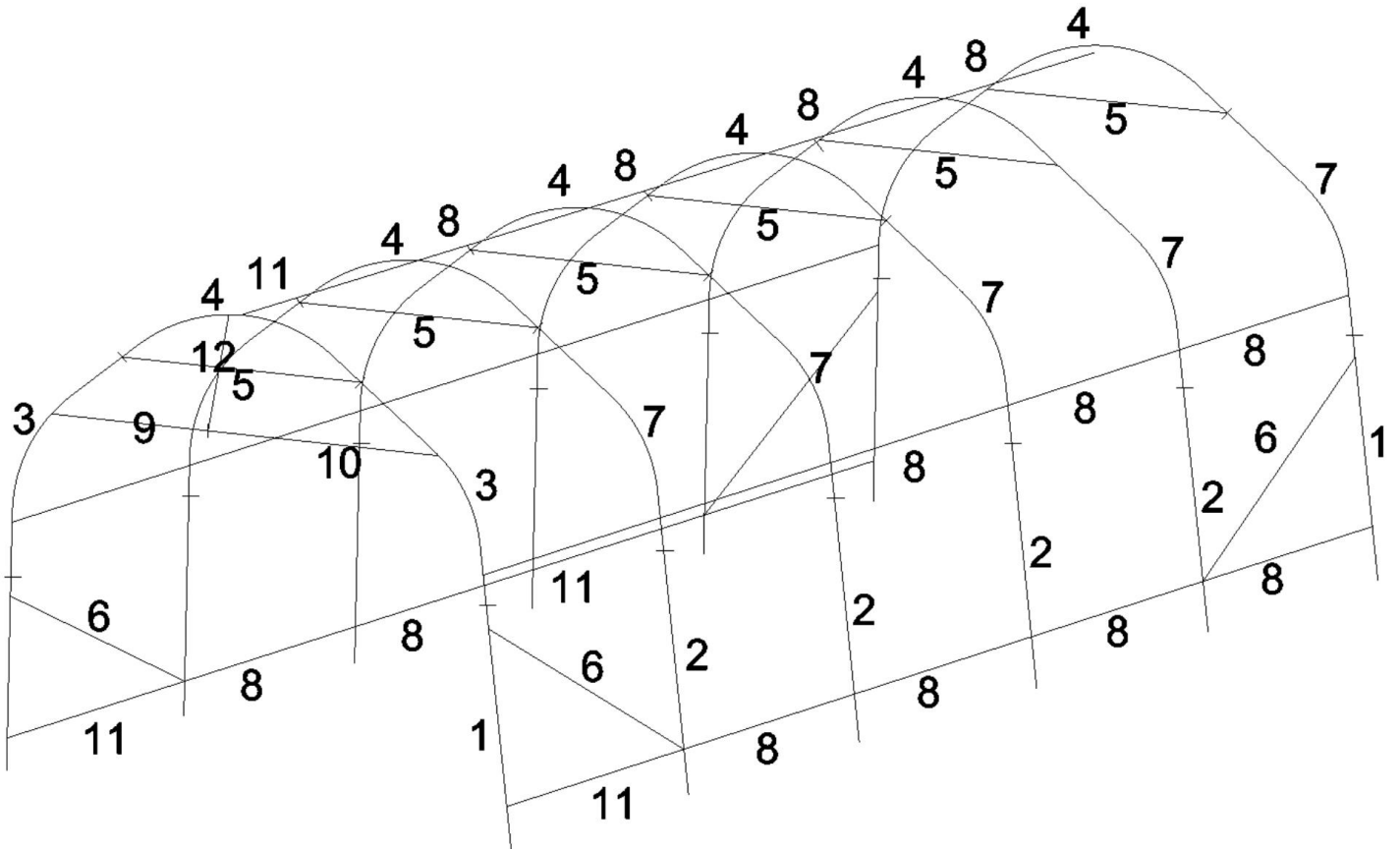

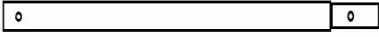
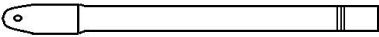
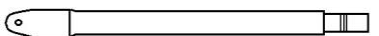

Suosittelavaa on koota katos useamman kuin neljän hengen voimin.

Käytäthän käsineitä asennettaessa katoksen metallikehikkoa. Metalliosat on käsitelty ruosteestoaineella, joka voi tuntua öljyiseltä. Tämä suojaöljy ei ole myrkyllinen joutuessaan kosketukseen ihon kanssa, mutta saattaa sotkea käsiä tai vaatteita. Siksi suosittellemekin pyyhkimään kostealla pyyhkeellä tuotteen metalliosat ennen ensimmäistä kokoamista. Lämmin vesi ja astianpesuaine riittävät pyyhkimiseen. Jos kätesi likaantuvat, voit pestä öljyn pois normaalilla saippualla ja lämpimällä vedellä.



## Osat:

1.	Kulmien jalka		4
2.	Tavallinen jalka		8
3.	Ulkosyrjien kattokaari		2
4.	Kattokaari		6
5.	Katon jäykiste		6
6.	vinojäykiste		4
7.	Katon keskikaari		10

8.	Yhdistävä putki		20
9.	Ovikisko naaras		1
10.	Ovikisko uros		1
11.	Yhdistävä putki		5
12.	Kiila 10x305mm)		8
13.	Kierteellinen kiila		4
14.	Alajuoksun kiinnike		4
15.	Pingotus pallo		50
16.	Ruuvi		8
17.	S koukku		12
18.	Köyttä		2
19.	Katto		1
20.	Päätyseinä		2

## Kokoamisohjeet

### 1. Keskikaarien kokoaminen

- Ota yksi katon keskikaari (4); yhdistä se yhteen kulmakaarista (7) vasemmalle puolelle.
- Ota toinen kulmakaari (7) ja liitä se oikealle puolelle.
- Ota kokonainen kaari; laita ruuvi 1.75" läpi sille tarkoitetuista rei'istä. sivusta ja lisää palkki (5) ruuvin yläpuolelle ja kiristä siipimutteri.
- Tee sama vasemmalla puolella.



### 2. Toista vaihe 1 kaikille keskiosan kaarille

### 3. Päätyovikaarien asennus (Siipimutterit ovat aina katoksen sisäpuolella)

- Ota yksi keskikaari (3); yhdistä se yhden ulkosyrjän kattokaaren kanssa (4) vasemmalle puolelle.
- Ota yksi kokonainen kaari, aseta 1 3/4" ruuvi reikien läpi ja asenna tanko (5) ruuvin kohdalle ja kiristä siipimutteri.

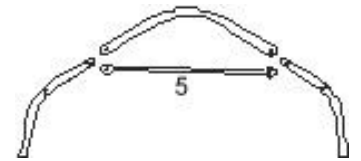

**c) Liu'uta kiskokoukut tankojen yli (9) tee sama toisellakin puolella (10) liitä yksi pääty kaareen(3) 1 3/4" ruuvilla ja siipimutterilla.**

- Ota toinen päätykaaritanko (3) oikealle puolelle.
- Aseta päätykaaret koottuina katoksen etuosaan, tämä puoli katoksesta tulee olemaan avonainen pääty.

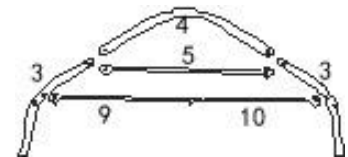

### 4. Jalkojen asennus

- Asenna päätyjalan putkenpää (1) päätykaaren sisään yhdeltä puolelta kerrallaan. HUOM! Käytä ruuvia kiristääksesi putket päätykaariin.
- Asenna jalkaputki(2) seuraavan kaaren sisään.
- Lisää seuraava kaari yhdysputkien (8) asentamiseksi putken (11) sisään ruuveilla 3" ja vinojäykisteputken (6) ruuveilla 3" lisää siipimutterit. Katso etusivun piirrosta: huomaa, että putki (11) pitäisi olla kiinnitetty viimeisessä osassa.
- Toista vaihe b) ja c) kunnes kaikki päätyjalkojen putket on asennettu.

**f) Varmista, että katos on sijoitettu neliskulmaiselle tasaiselle alueelle. Tämä on turvallisuuden kannalta hyvin tärkeää.**

## 5. Katoksen asennus (solmut tulee tehdä aina katoksen sisäpuolelle)

- Aseta katto kehikon eteen kuten piirretty kuvaan
- Avaa katos kuten kuvan ohjeiden mukaan ja nosta kehikon päälle sellaisenaan.
- Aseta katospressu koko kehikon päälle varmistaen, että se on kummastakin päädyistä katsottuna aivan keskellä/ päädyt ovat yhtä pitkät kummallakin puolella.
- Käytä narua, jolla kierrät alapuolen tiivisterenkaiden läpi ja alajuoksujen (8 ja 11) ympäri, tällä tavoin kattopressu on kiristetty kiinni kehikkoon. Tee oikeasta ja vasemmasta puolesta saman pituiset.
- Katoksen päätyjen sisäpuolella on kaksi narua, kiristä naru, jotta katon pääty tulee alaspäin ja sulkee kehikon. Tarvitset hieman voimaa tehdäksesi päädyistä yhtä pitkät. Sido sitten narunpää kierrekiilaan, kuten kuvassa.

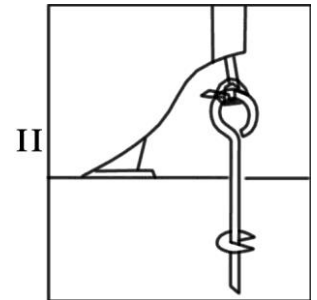
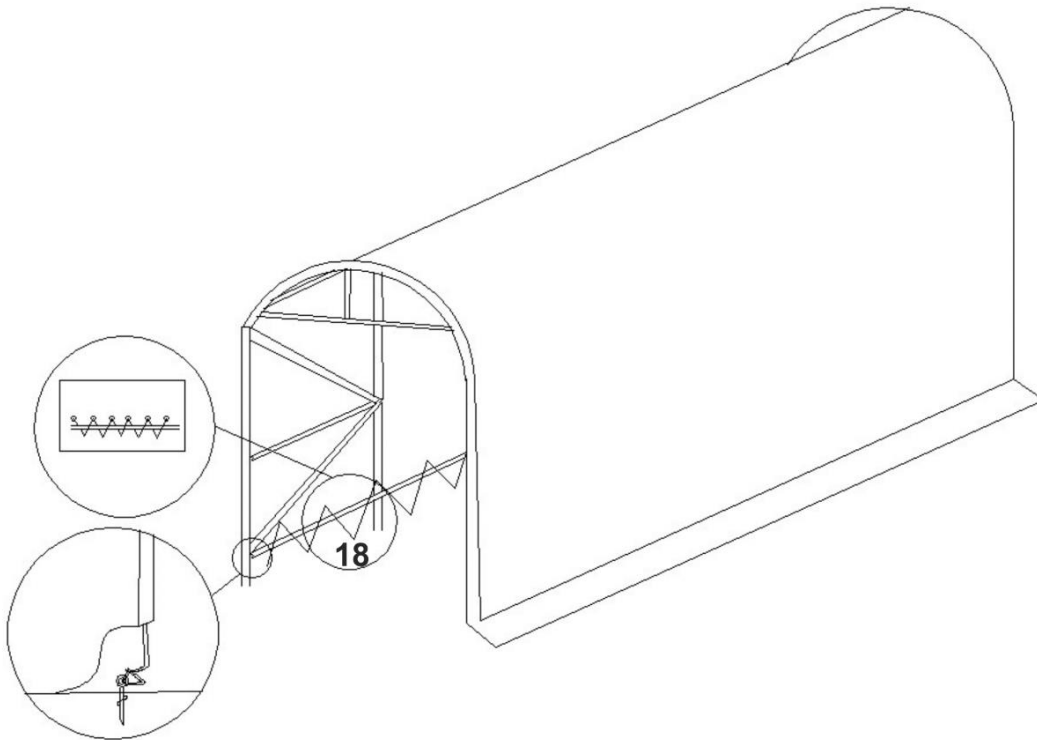
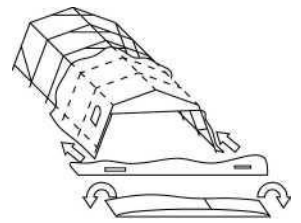

## 6. Oven asennus

- Tästä katoksessa on kaksi erilaista mallia, joista toinen on kokonaan ilman ovea ja toisessa ovi on sijoitettu katoksen keskelle.
- Liitä oven sulkija pallokiristimillä keskelle ja kiinnitä oven huppu kehikkoon. Liitä sitten oven oikean ja vasemman puolen osat kehikkoon pallolenkeillä.  
Ensin asenna ovi kiinni keskeltä, kiinnitä ovi pressu runkoon pallokiristimillä ja velcro nauhalla. Sitten kiinnitä vasen ja oikea osa ovesta runkoon pallokiristimillä. Yläreunan kiinnitys: Kuten kuvassa näkyy ovi kiinnitetään pallokiristimillä ja S koukuilla yläputkiin. Kuvassa ovi näytettynä sisäpuolelta kiinnitettynä.

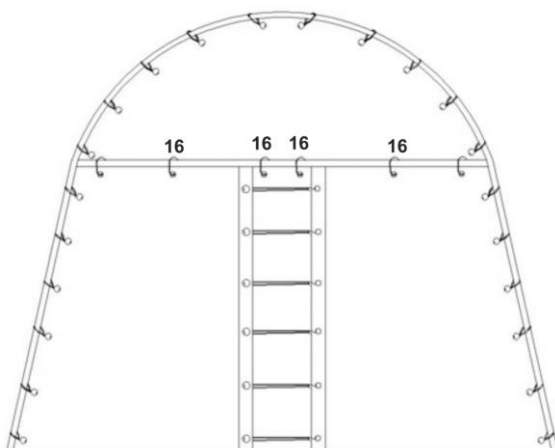

- Toinen ovi liitetään kehikkoon käyttämällä pallolenkejä, jokaisesta renkaasta pujotetaan yksi lenkki.



## 7. Teltan ankkurointi

Tallin pystyttäjän vastuulla on hankkia käytettävään alustaan ja tallin rakenteisiin soveltuvat kiinnikkeet, jotka varmistavat tallin paikoillaan pysymisen myös voimakkaassa tuulessa.

Selvitä rakennusalan ammattilaiselta pystytyspaikkaan soveltuva riittävä kiinnitystapa.

Riittävä kiinnitystapa riippuu pystytyspaikan tuulisuudesta sekä alla olevasta maaperästä.

Jälleenmyyjät tai maahantuoja eivät ole vastuussa riittämättömästä kiinnityksestä.

Maahantuoja/Importör: Suomi Trading Oy, Areenakatu 7, 37570 Lempäälä.

[asiakaspalvelu@suomitradng.fi](mailto:asiakaspalvelu@suomitradng.fi)



## MANUELL

PROHALL 3X6M 500G HARMAA KAARITALLI  
6438014166391

Lagertältet är avsett för tillfälligt bruk.

Lagertältet lämpar sig för tillfällig förvaring av en mängd olika varor och maskiner, både för att skydda dem från väder och vind och för att skydda dem från insyn. Var särskilt uppmärksam på anvisningarna för användning i blåsiga områden och på vintern. Kontrollera före köpet med de lokala byggnadsförvaltningarna om tältet kräver bygglov eller byggnadstillstånd i det område där tältet ska uppföras.

### **OBSERVERA!**

Inga fästen medföljer tältet.

Den som monterar tältet ansvarar för att tillhandahålla lämpliga fästelement för den typ av mark och konstruktion som används för att se till att tältet hålls på plats även vid starka vindar.

Rådgör med en byggnadsingenjör för att ta reda på vilken förankringsmetod som är lämplig för platsen.

Vilken förankringsmetod som är lämplig beror på vindförhållandena på platsen och på marken under tältet.

Varken återförsäljare eller importörer är ansvariga för otillräcklig fastsättning.

### **För vinterbruk:**

Tältets tak ska hållas rent. Se till att snö som fallit inte ligger kvar på tältets tak.

Överdraget måste vara ordentligt åtdraget. Det får inte finnas några ”påsar” i överdraget, särskilt inte i de övre delarna av tältet.

Tältets tak hålls bättre ren när överdraget är spänt.

Se till att hela tältets tak är rakt. Om tältet ställs upp mot marken finns det risk för att tältramen inte är jämn, vilket minskar ramens styrka.

Tältets tak får under inga omständigheter snöröjas inifrån genom att skjuta överdraget uppåt. Det kan vara livsfarligt.

Röj snön alltid från utsidan med ett verktyg som inte skadar överdraget.

Garantin täcker inte ett tält som kollapsat på grund av snölast.

### **För blåsiga förhållanden:**

Välj en vindskyddad plats för tältet

Vi rekommenderar inte att du ställer upp tältet på blåsiga platser, t.ex. vid ett vattendrag eller på en åker.

Särskild försiktighet måste iakttas vid uppställning och överdraget måste spännas så mycket som möjligt.

Ramen måste förankras i marken eller i ett underlag, t.ex. med jordankare eller betongankare.

Vid blåsigt väder, se till att tältets dörrar är stängda.

Garantin täcker inte tält som skadats av starka vindar eller stormar.

# OBS! Arbetshandskar och stege behövs när tältet slås upp.





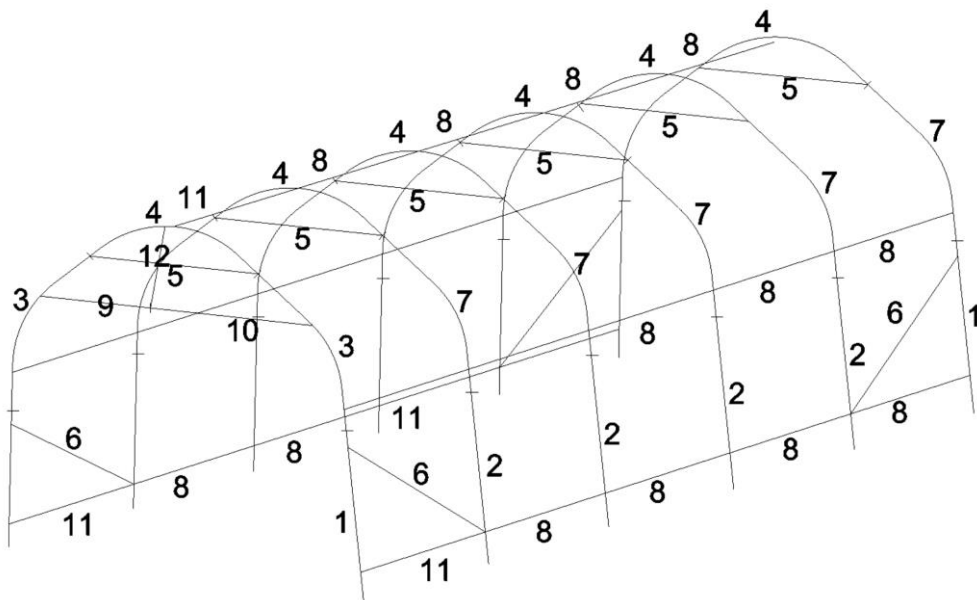

## Bästa kund!



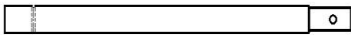

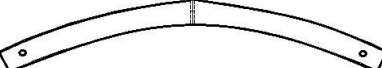
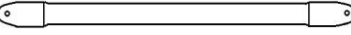
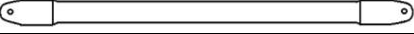

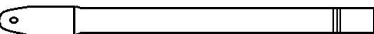
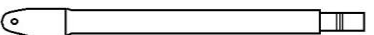
Vi rekommenderar att minst fyra personer deltar i arbetet.

Använd arbetshandskar när du hanterar ramens metalldelar. Metalldelarna har behandlats med rostskyddsmedel och därför känns de oljiga. Skyddsoljan är inte giftig eller skadlig vid hudkontakt men kan smutsa ned händerna eller kläder. Därför rekommenderar vi att metalldelarna torkas av med fuktig trasa före montering. Varmt vatten och diskmedel passar bra. Smuts på händerna kan tvättas bort med normal tvål och varmt vatten.



## Komponenterna:

1.	Fot, hörn		4
2.	Fot, vägg		8
3.	Takfotsbåge, gavel		2
4.	Takåsbåge		6
5.	Förstyvning, tak		6
6.	Sträva		4
7.	Takfotsbåge,		10
8.	Förbindningsrör		20
9.	Dörrskena, hondel		1
10.	Dörrskena, handel		1
11.	Förbindningsrör		5

12.	Kil (10x305mm)		8
13.	Kil med gänga		4
14.	Fästning för nedre horisontalrör		4
15.	Spännare		50
16.	Skruv		8
17.	S-krok		12
18.	Tågvirke		2
19.	Takpresenning		1
20.	Gavelpresenning		2

## Monteringsinstruktioner

### 1. Montering av takbågar

- Ta en takåsbåge (4) och montera den ihop med en takfotsbåge (7) på vänster sida.
- Ta en annan takfotsbåge (7) och montera den på höger sida.
- På en hopmonterad takbåge skjut 1 ” skruvar genom gällande hål på sidan och tillsätt ett förstyvningsstycke (5) på skruvarna och dra åt med vingmutter.
- Montera förstyvningsstycket på samma sätt på vänster sida.

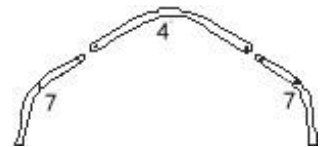

### 2. Montera ihop alla takbågarna på samma sätt, enligt punkt 1.

### 3. Montering av takbåge för dörrgaveln (vingmuttrarna ska vara på insidan)

- Ta en takfotsbåge (3) för gavel och montera den ihop med en takåsbåge (4) på vänster sida.
- Ta en annan takfotsbåge (3) för gavel och montera den på höger sida.
- På den hopmonterade bågen skjut 1 ¼” skruvar genom hålen, montera stången (5) på skruvarna och dra åt med vingmuttrar.

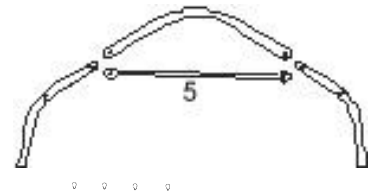

*d) Skjut hälften av krokarna på dörrskenan (9) och hälften på den andra skenan (10) och montera hela dörrskenan på takfotsbågarna (3) med 1 ¾” skruvar och vingmuttrar.*

- Montera denna hopmonterade takbåge i garagetältets framgavel där dörröppningen ska finnas.

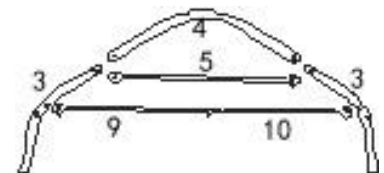

### 4. Montering av fötter

- Skjut ett fotrör (1) för hörn in i gavelbågen på ena sidan. OBS! Fäst rören på takbågarna med skruvar.
- Montera ett vanligt fotrör (2) på den nästa takbågen.
- Ta fram nästa takbåge och montera förbindningsrör (8) in i rör (11), fäst med 3” skruvar, och montera strävan (6) med 3” skruvar och dra åt med vingmuttrar. Se bilden på framsidan: Observera att röret (11) ska vara monterat på den sista delen.
- Upprepa punkterna b) och c) tills samtliga rör på fotrören för hörn har monterats.

**f) Se till att garagetältets slutlig montering sker på en tillräckligt stor och jämn plats. Detta är mycket viktigt för säkerheten.**



## 5. Montering av presenning (knutarna ska alltid göras på insidan)

- Placera presenningen framför ramen.
- Vik ut presenningen enligt bilden och lyft den upp på ramen.
- Placera presenningen på ramen så att den ligger centralt i båda riktningarna.
- Trä tågvirket genom öglorna på presenningens nederkant och under de nedre förbindningsrören (8 och 11) för att spänna presenningen på ramen. Försök att få samma längd på vänster och höger.
- Det finns en lina in i presenningens båda ändar, och du ska spänna linan så att takpresenningens ändar dras neråt och omsluter ramen. Här krävs det lite krafter för att få båda ändarna lika långa. Bind linan fast på kilen med gänga, enligt bilden.

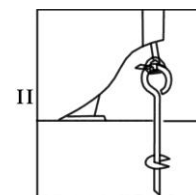
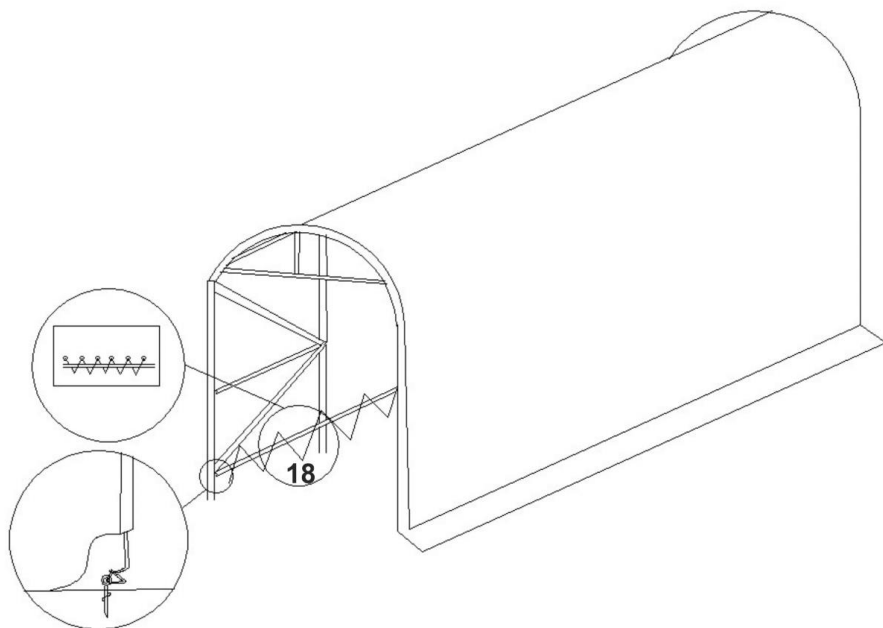
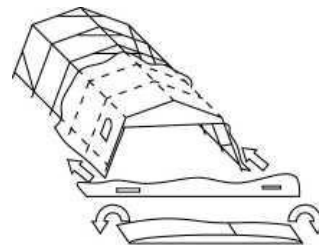

## 6. Montering av dörr

- Det finns två olika modeller av detta garagetält: en helt utan dörr och en annan med dörren mitt på gaveln.
- Fäst dörrstängaren centralt med spännare och fäst dörrhuvan på ramen. Fäst sedan dörrens vänstra och högra del på ramen med spännare. Först montera fast dörren i mitten, fäst dörrpresenningen på ramen med spännare och Velcro-band. Fäst sedan dörrens vänstra och högra del på ramen med spännare. Fästning på överkanten: Som det visas på bilden, fästs dörren på överkanten med spännare och S-krokar till röret. Bilden visar monterad dörr från insidan.

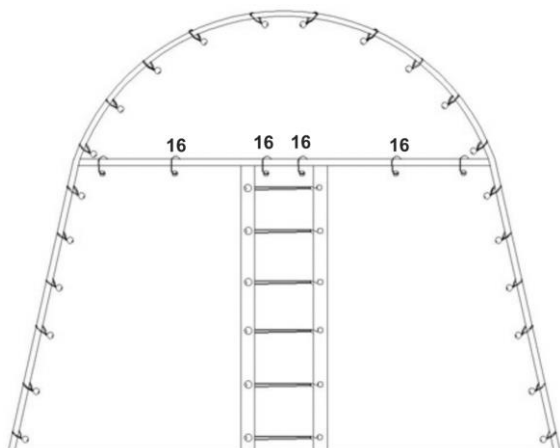

- Den andra dörren fästs på ramen med hjälp av spännare: en spännare genom varje ögla.

## **7. Förankring av tälten**

Den som monterar tältet ansvarar för att tillhandahålla lämpliga fästelement för den typ av mark och konstruktion som används för att se till att tältet hålls på plats även vid starka vindar.

Rådgör med en byggnadsingenjör för att ta reda på vilken förankringsmetod som är lämplig för platsen.

Vilken förankringsmetod som är lämplig beror på vindförhållandena på platsen och på marken under tältet.

Varken återförsäljare eller importörer är ansvariga för otillräcklig fastsättning.

Maahantuojaja/Importör: Suomi Trading Oy, Areenakatu 7, 37570 Lempäälä.

[asiakaspalvelu@suomitrading.fi](mailto:asiakaspalvelu@suomitrading.fi)