

Tulisija / Grilli vartaalla

Eldstad / Grill med spett

Fire pit / Barbecue with rotisserie



**Black
Flame**

SUOMITRADING.fi

Valmistuttaja / Tillverkad för / Manufactured for: SuomiTrading, Areenakatu 7, 37570 Lempäälä ☎ 010 430 3490

LUE KÄYTTÖOHJEET JA VAROITUKSET HUOLELLISESTI ENNEN KUIN OTAT TUOTTEEN KÄYTTÖÖN. SÄILYTÄ OHJE MYÖHEMPÄÄ KÄYTTÖÄ VARTEN.

Onnittelut Black Flame tuotteen valinnasta. Black Flame grillit, tulisijat ja muut grillaustuotteet soveltuvat kaikille grillauksesta, tulesta ja itse tehdystä ruoasta nauttivien käyttöön. Alati kasvavasta valikoimasta löydät kattavasti pohjoismaiseen makuun ja vaatimustasoon soveltuvia tuotteita grillaukseen ja ruoanlaittoon.

VAROITUKSET

- Grilliä ei saa käyttää sisätiloissa.
- Älä käytä grilliä suljetussa ja/tai asuttavassa tilassa, kuten talossa, teltassa, kasuntovaunussa, matkailuautossa tai veneessä. Hengenvaara – häikämyrkytyksen riski.
- Aseta grilli ulos tasaiselle palamattomalle ja lämmönkestävälle alustalle ennen käyttöä.
- Pidä lapset ja lemmikkieläimet poissa grillin läheisyydestä.
- Pidä huoli riittävästä suojaetäisyyksistä syttyviin kohteisiin. Suojaetäisyys ylöspäin 4 metriä, suojaetäisyys sivuttain 2 metriä kaikkiin suuntiin.
- Älä käytä bensiiniä tai spritiä sytyttämiseen tai liekkien kohentamiseen. Käytä vain standardin EN 1860-3 mukaisia sytykkeitä.
- Älä sytytä sammunutta tulta sytytysnesteellä, sillä grilli voi olla vielä kuuma, ja sytytysnesteen lisääminen voi aiheuttaa äkkinäisen leimahtamisen.
- Ennen ensimmäistä ruoanlaittokertaa kuumenna grilliä 30 minuutin ajan, jotta pintoihin tarttunut lika ja rasva palavat pois.
- Käytä suojakäsineitä tai -kintaita kun kosketat käytössä olevan grillin osia.
- Grilli kuumenee käytössä. Grilliä ei saa siirtää käytön aikana.
- Grilli on valmis ruoanlaittoon vasta, kun polttoaine on tuhkan peitossa.
- Varmista että grilli on täysin jäähtynyt ennen tuhkan poistamista.
- Peitä grilli suojalla tai siirrä se säilöön vasta kun olet varmistunut, että grilli on täysin sammunut ja jäähtynyt.

KÄYTTÖÖN LIITTYVÄT HUOMAUTUKSET

- Tulisijassa suositellaan ensisijaisesti käytettäväksi laadukkaita grillihiiliä tai -brikettejä. Myös klapien käyttö on mahdollista.
- Pidä huoli tulisijan säännöllisestä puhdistuksesta sekä tarpeenmukaisesta huollosta. Näin pidennät tuotteen käyttöikä ja pidät myös huolta, että tulisija on aina turvallinen käyttää.

TAKUU

Tällä tulisijalla on 24 kuukauden takuu, joka on voimassa tuotteen ostopäivästä alkaen.

Black Flame tuotteet on valmistettu huolellisesti noudattaen määriteltyjä laatuksiteerejä. Mikäli kuitenkin kohtaat ongelman tai virheen tuotteessa, ota yhteyttä jälleenmyyjään takuuajan ollessa vielä voimassa.

Tuotteen takuu koskee selviä valmistus- ja materiaalivirheitä. Takuunalaisiksi vioiksi ei lasketa normaalista kulumisesta aiheutuvia vikoja, tuotteen tai sen osien ruostumista tai grillausriloihin liittyviä vikoja. Takuu myös raukeaa, mikäli tuote on koottu käyttöohjeiden vastaisesti tai sen käytössä, huollossa ja säilytyksessä ei ole noudatettu riittävää huolellisuutta. Takuu on voimassa vain tuotteen ollessa normaalissa kotitalouskäytössä. Kaupallisessa käytössä käytettynä takuu raukeaa.

- Esitä ostokuitti tai muu todiste ostopäivästä, mikäli joudut olemaan takuuasioissa yhteydessä jälleenmyyjään tai maahantuojaan.



LÄS BRUKSANVISNINGEN OCH VARNINGARNA NOGGRANT INNAN DU ANVÄNDER APPARATEN. FÖRVARA AVISNINGAR FÖR FRAMTIDA REFERENS.

Grattis till ditt val av Black Flame. Black Flame grillar, eldstäder och andra grillprodukter är lämpliga för alla som gillar grillning, eld och hemlagad mat. Det ständigt växande sortimentet erbjuder ett omfattande urval av produkter för grillning och matlagning som passar nordiska smaker och krav.

VARNING

- Använd inte grillen inomhus.
- Använd inte grillen i ett begränsat eller beboeligt utrymme såsom hus, tält, husvagnar, husbilar eller båtar. Livsfara – risk för koloxidförgiftning.
- Placera grillen utomhus på en plan och fast, icke brännbar och värmebeständig yta före användning.
- Håll barn och husdjur på säkert avstånd från grillen.
- Säkerställ tillräckliga säkerhetsavstånd till brännbara föremål. Säkerhetsavstånd uppåt 4 meter, säkerhetsavstånd i sidled 2 meter i alla riktningar.
- Använd inte bensen eller sprit för att antända eller öka lågorna. Använd endast tändhjälp som uppfyller kraven i EN 1860-3.
- Tänd inte en slocknad eld med tändvätska, kolen kan fortfarande vara heta vilket kan orsaka en plötslig flamma.
- Innan du lagar mat för första gången ska du värma grillen i 30 minuter för att bränna bort smuts och fett som sitter fast på ytan.
- Använd grillvantar då du rör vid grillens delar då den är tänd.
- Grillen blir het när den används. Grillen får inte flyttas när den används.
- Grillen är klar för matlagning först när bränslet är täckt av aska.
- Kontrollera att grillen har svalnat helt före du avlägsnar askan.
- Kontrollera att grillen helt har slocknat och svalnat före du täcker över den eller flyttar den till förvaring.

ANMÄRKNINGAR OM ANVÄNDNING

- Kol eller briketter av hög kvalitet rekommenderas som förstahandsval för eldstaden. Ved kan också användas.
- Se till att eldstaden rengörs regelbundet och underhålls vid behov. Detta förlänger produktens livslängd och garanterar att eldstaden alltid är säker att använda.

GARANTI

Den här grillen har 24 månaders garanti som gäller från och med inköpsdatumet.

Black Flames produkter tillverkas noggrant enligt fastställda kvalitetskriterier. Om du ändå stöter på ett problem eller fel med produkten, kontakta din återförsäljare medan garantiperioden fortfarande är giltig.

Produktgarantin täcker uppenbara tillverknings- och materialfel. Defekter som orsakas av normalt slitage, rostning av produkten eller dess delar eller defekter relaterade till grillgallret betraktas inte som defekter under garantin. Garantin är också ogiltig om produkten inte har monterats enligt bruksanvisningen eller om den inte har använts, underhållits och förvarats med vederbörlig omsorg. Garantin gäller endast för normal hushållsanvändning. Garantin är ogiltig om grillen används för kommersiella ändamål.

- Om du behöver kontakta din återförsäljare eller importör gör garantiändamål ska du tillhandahålla ett kvitto eller annat inköpsbevis.



**READ THE INSTRUCTION MANUAL AND THE WARNINGS CAREFULLY BEFORE USING THE ITEM.
KEEP THE MANUAL STORED FOR FUTURE REFERENCE.**

Congratulations on choosing a Black Flame product. Black Flame barbecues, fire pits and other grilling items are a great choice for everyone who enjoys grilling, cooking or spending time by the fire. You can find grilling and cooking items that cater for Nordic taste and requirements from our ever growing selection.

WARNINGS

- Do not use indoors.
- Do not use the barbecue in a confined and/or habitable space e.g. houses, tents, caravans, motor homes, boats. Danger of carbon monoxide poisoning fatality.
- Place the grill on a flat and solid non-flammable and heat-resistant surface before using it.
- Keep children and pets away.
- Make sure to adhere to minimum clearances to combustibles. Minimum clearance above the grill is 4 meters and around the grill 2 meters in all directions.
- Do not use spirit or petrol for lighting or re-lighting. Use only firelighters complying to EN 1860-3.
- Do not use charcoal lighter fluid for re-lighting the grill. The grill might still be hot and adding the charcoal lighter fluid may cause a sudden flash.
- Heat up the grill and keep the fuel hot for at least 30 minutes before the first cooking.
- Use protective gloves when touching the grill in use.
- This barbecue will become very hot, do not move it during operation.
- Do not cook before the fuel has a coating of ash.
- Make sure the barbecue has completely cooled down before removing the ash.
- Cover the barbecue or move it to storage only after making sure that the fire is fully extinguished and the barbecue has completely cooled down.

NOTES FOR USING THE BARBECUE

- It is recommended to use high quality charcoal or grilling briquettes on this barbecue. Usage of firewood is also possible.
- Make sure you regularly clean the barbecue and check if it needs maintenance. This improves the lifetime and safety of the barbecue and will help you to enjoy it longer.

WARRANTY

This fire pit / barbecue has 24 month warranty which is valid from the date of purchase onwards.

Black Flame products have been carefully manufactured by the defined quality standards. In case you face a problem or a defect on the item please contact the retailer if the warranty is still valid.

The warranty covers clear manufacturing or material defects. Normal wear and tear, occurrence of rust or problems with the cooking grids are not covered by the warranty. Warranty is also void if the product has been assembled in a way that is not in accordance with this manual, or if sufficient care has not been applied in using, maintaining or storing the item. Warranty is only valid in normal household use. Placing the item in commercial use will make the warranty invalid.

- Keep a receipt or other proof of purchase date stored in case you need to contact the retailer for warranty matters.



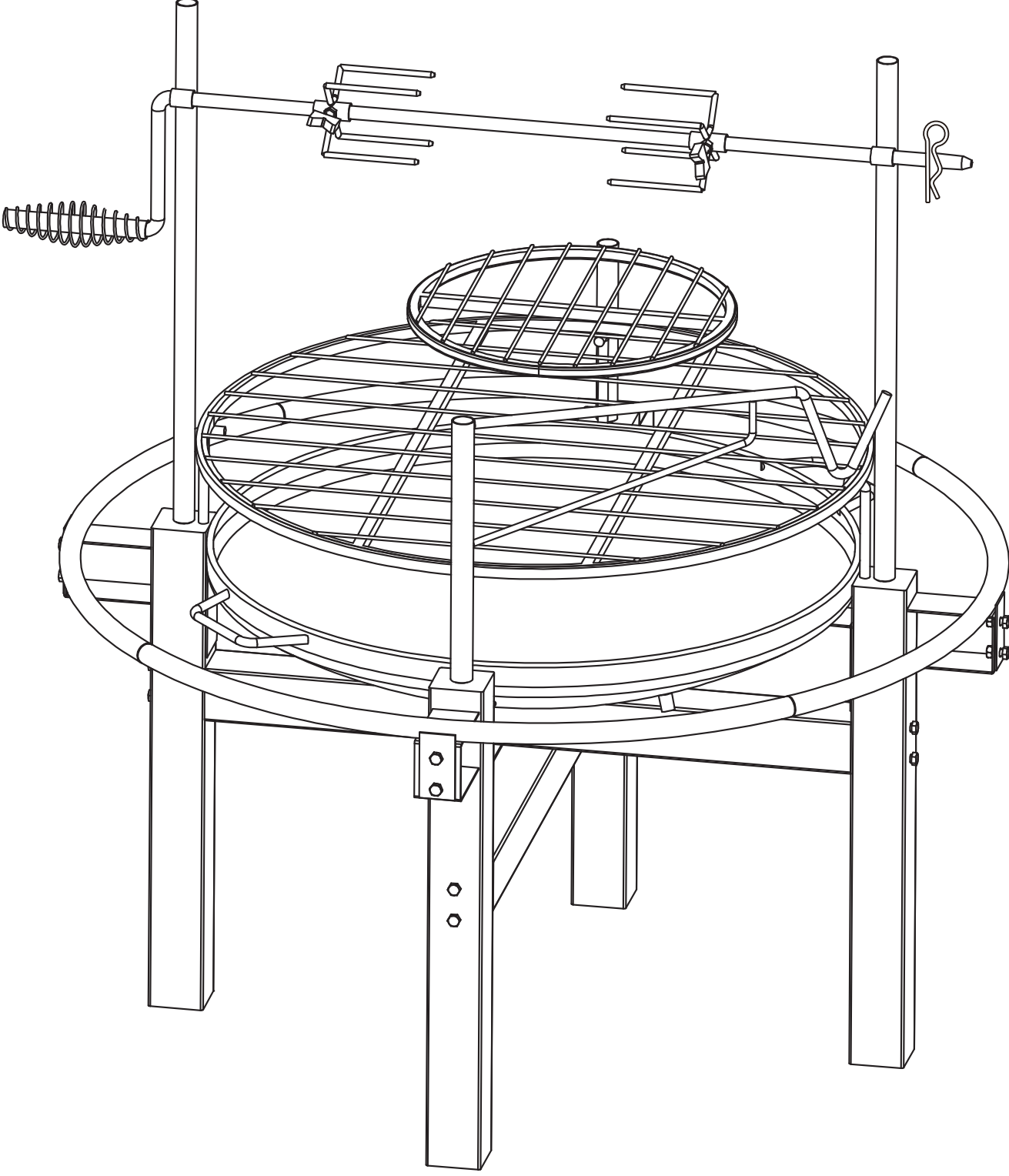

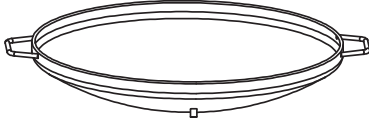

1PCS



2PCS



2PCS



2PCS

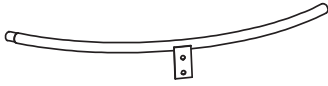

4PCS

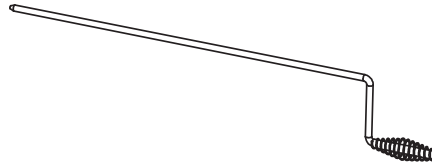

1PCS

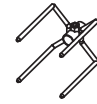

2PCS

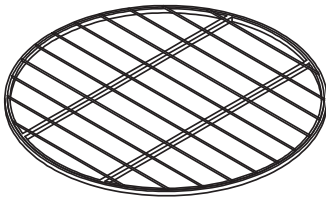

1PCS



1PCS



M6*60
8PCS

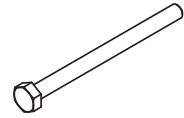

M10*130
1PCS



2PCS

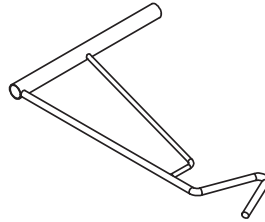

1PCS



M6*15
8PCS



M10
1PCS



M6*15
2PCS



1pcs

