

Prohall 4 x 10 m Kaaritalli

EAN: 6438014247731 | SAP: 102288155

Pressuhalli soveltuu monenlaisten tavaroiden ja koneiden väliaikaiseen säilyttämiseen, niin säältä kuin ulkopuolisten katseilta suojaamiseen. Huomioi käyttöohjeet erityisesti tuulisissa paikoissa ja talvikäytössä.

HUOM!

Tallin pystyttäjän vastuulla on hankkia käytettävään alustaan ja tallin rakenteisiin soveltuvat kiinnikkeet, jotka varmistavat tallin paikoillaan pysymisen myös voimakkaassa tuulessa.

Selvitä rakennusalan ammattilaiselta pystytyspaikkaan soveltuva riittävä kiinnitystapa.

Riittävä kiinnitystapa riippuu pystytyspaikan tuulisuudesta sekä alla olevasta maaperästä.

Jälleenmyyjät tai maahantuojat eivät ole vastuussa riittämättömästä kiinnityksestä.

Talvikäyttöä varten:

Tallin katto on pidettävä aina puhtaana. Varmista, että satanut lumi ei jää tallin katolle.

Tallin peite tulee olla kireällä. Peitteessä ei saa esiintyä ”pusseja” etenkin tallin yläosissa.

Tallin katto pysyy paremmin puhtaana peitteen ollessa kireällä.

Varmistettava, että tallin runko on kauttaaltaan suorassa. Jos talli on perustettu maata vasten, on riski, että tallin runko ei ole suorassa ja se heikentää rungon kestävyyttä.

Tallin kattoa ei saa missään tapauksessa tyhjentää lumesta sisäpuolelta peitettä työntämällä. Se voi olla hengenvaarallista.

Tyhjennys aina ulkokautta apuvälineellä, joka ei vahingoita peitettä.

Takuu ei kata lumikuorman takia romahtanutta tallia.

Tuulisiin olosuhteisiin:

Valitse hallille tuulensuojainen pystytyspaikka

Emme suosittele pystyttämään hallia erityisen tuulisiin paikkoihin, kuten vesistöjen rannoille tai peltoaukeille.

Pystytys on suoritettava erityisen huolellisesti ja pressu kiristettävä niin hyvin kuin mahdollista.

Runko tulee kiinnittää maaperään tai alustaan esimerkiksi maa-ankkurein tai betoniporsain.

Varmista tuulisella säällä että hallin ovet ovat suljettuina

Takuu ei kata kovan tuulen tai myrskyn rikkomaa tallia.

HYVÄ ASIAKAS,

Suosittelimme, että kokoatte teltan vähintään neljän hengen voimin.

Käytä suojäkäsineitä kootessasi teltan metallirunkoa.

Metalliosat on käsitelty öljyä muistuttavalla ruosteestoaineella.

Ruosteestoaine ei ole vaarallista, mutta kätesi voivat likaantua.







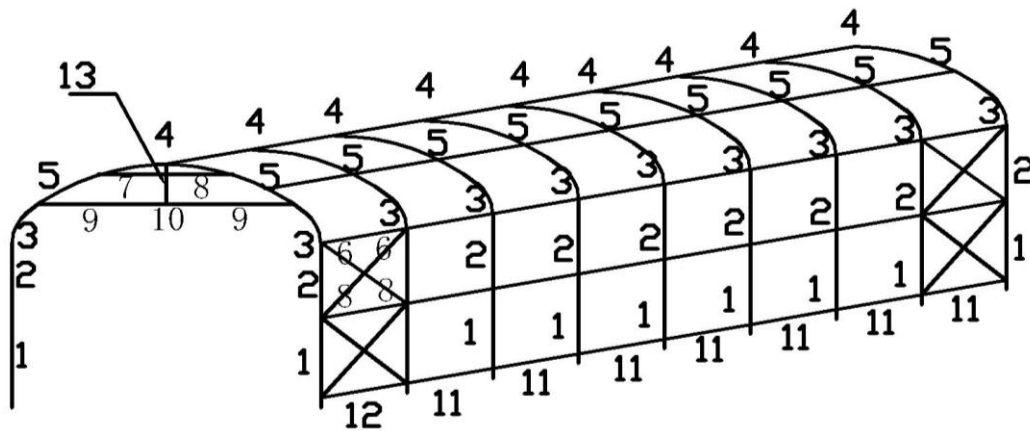
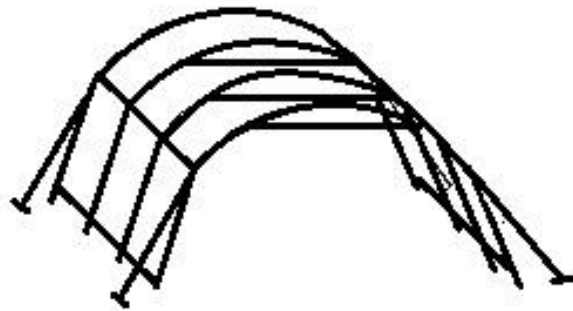



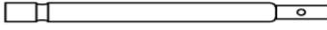
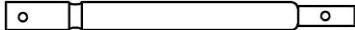
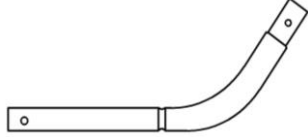

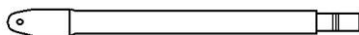
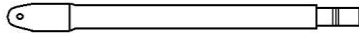
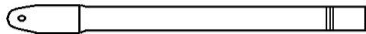
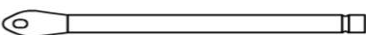

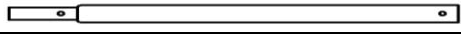
Suosittelimme, että pyyhkit metalliosat lämpimällä vedellä ja tiskinpesuaineella ennen kokoamista.

Jos kätesi likaantuvat, pese ne vedellä ja saippualla.

Huomio: Kokoamiseen tarvitset työkäsineet, tikkaat ja suojalasit.



OSALUETTELO

1.	Alempi jalka		18
2.	Ylempi jalka		18
3.	Kulmakaari		18
4.	Keskikaari		9
5.	Yläosan liitostanko		18
6.	Poikkitalanko uros		16
7.	Yläosan ristitalanko uros		9
8.	Poikki- ja yläosan ristitalanko naaras		25
9.	Ovikiskon tanko		4
10.	Ovikiskon tanko keskiosa		2
11.	Liitostanko		63
12.	Liitostanko		9
13.	Oven vahvikeputki		2
14.	Keppi (10 x 305 mm)		12
15.	Silmukkatappi		4
16.	Lattiakiinnike		6
17.	Joustonarupallo		66
18.	Oven rengas		8
19.	S-koukku		14
20.	Köysi		2
21.	Katto		1
22.	Päätyseinä		2

KOKOAMISOHJEET

1. Keskikaarien kokoaminen

- Liitä kaareen (4) yläosan liitosputki (5), ja kulmakaari (3) vasemmalle puolelle.
- Kiinnitä toinen kulmakaari (3) toiselle puolelle.
- Aseta kootun kaaren oikealla puolella olevien reikien läpi 45 mm:n ruuvit, ja kiinnitä tangot 7 ja 8. Kiinnitä siipimutterilla.
- Toista vaiheet vasemmalla puolella.

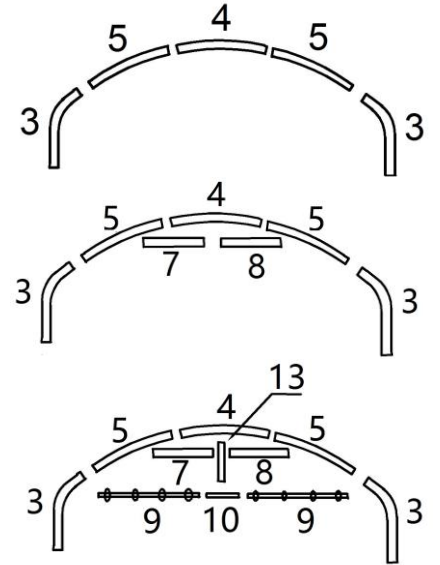

- Toista vaihe 1 muiden keskikaarien osalta.

3. Oven päätykaarien kokoaminen (asetä siipimutterit teltan sisäpuolelle)

- Ota esille koottu keskikaari.
- Liu'uta silmukat tankojen yli (9), Liitä tangot (9) keskitankoon (10) ja liitä oven vahviketankoon (13). Kiinnitä toinen kulmakaari 45 mm:n ruuveilla ja siipimuttereilla.**
- Kiinnitä toinen päätykaari (3) oikealle puolelle.
- Aseta viimeiset kootut kaaret teltan eteen oven puolelle.

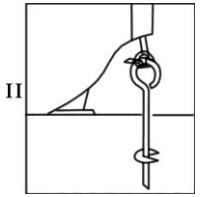

4. Jalkojen kokoaminen

- Aseta ylempi jalkaputki (2) kaareen puoli kerrallaan. Kiinnitä putket kaareen ruuveilla.
- Kiinnitä toinen kaari kiinnittämällä putki 12 putkeen 11 75 mm:n ruuveilla ja poikkiputkiin 6 ja 8 ruuveilla ja siipimuttereilla. Ks. luonnos etusivulla. Huomaa, että putki 12 liitetään viimeiseen tai ensimmäiseen osaan.
- Toista vaiheet a ja b, kunnes kaikki jalkojen yläosat on asennettu.

d) Varmista, että teltan pohja on neliön muotoinen.

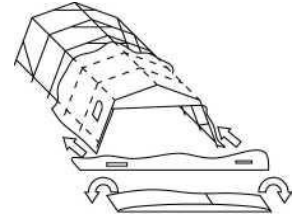

5. Peitteen asentaminen (solmut sisäpuolelle)

- Aseta peite rungon eteen kuvan mukaisesti.
- Taita peite auki ja nosta se rungon päälle.
- Vedä peite rungon yli niin, että se on tasaisesti kummaltakin puolelta.
- Vedä köysi pohjan läpiviennin ja tankojen 11 ja 12 läpi. Varmista, että peite on tasainen kummaltakin puolelta.
- Teltan päissä on kaksi köyttä sisäpuolella. Kiristä köysi niin, että peite on kiinni rungossa. Solmi köysi silmukatappiin. Katso oheinen kuva.

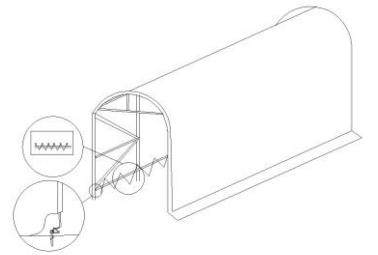

6. Oven kokoaminen

- Telttaa on saatavilla kahdella eri ovityypillä. Toisessa on pelkkä oviaukko, toisessa on ovi, joka sulkeutuu keskeltä.
- Kiinnitä ovi ensin keskeltä. Kiinnitä ovi runkoon joustonarupallolla ja tarranauhalla. Kiinnitä oven vasen ja oikea puoli rungon putkeen joustonarupalloilla. Kiinnitä koukut tankoon 9 ja 10. Sulje ovi kummaltakin puolelta joustonarulla ja S-koukulla. Katso oheinen kuva.

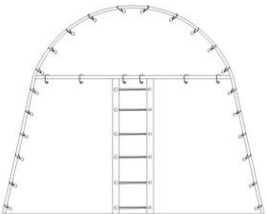

- Toisentyypinen ovi asennetaan joustonarulla oven runkoon.

7. Katoksen kiinnittäminen maahan

- Aseta varastoteltilta haluamaasi paikkaan ja sulje sen ovet. Ankkuroi teltta maahan kiinnikkeillä ja kepeillä ensimmäisen sivun kuvan mukaisesti.



Teltan ankkurointi

Aseta teltta haluamallesi paikalle ja sulje ovet. Varmistathan että alusta on tasainen, jotta runko pysyy suorassa.

Kiinnitä talli tukevasti maahan. Jos tallin sijaintipaikka on aukealla tai muutoin tuulisella alueella, on tallin kiinnitys varmistettava maaperän laatu huomioiden.

Jos maaperä on pehmeää, suosittelemme hankkimaan maaperään sopivat maa-ankkurit tai ruuvipaalut, joihin talli tulee kiinnittää.

Jos maaperä on kovaa, suosittelemme hankkimaan betonipainot, joihin talli tulee kiinnittää.

Huom!

- Tallin katto on pidettävä aina puhtaana. Varmista, että satanut lumi ei jää tallin katolle.
- Tallin peite tulee olla kireällä. Peitteessä ei saa esiintyä "pusseja" etenkin tallin yläosissa.
- Tallin katto pysyy paremmin puhtaana peitteen ollessa kireällä.
- Varmistettava, että tallin runko on kauttaaltaan suorassa. Jos talli on perustettu maata vasten, on riski, että tallin runko ei ole suorassa ja se heikentää rungon kestävyyttä.
- Tallin kattoa ei saa missään tapauksessa tyhjentää lumesta sisäpuolelta peitettä työntämällä. Se voi olla hengenvaarallista.
- Tyhjennys aina ulkokautta apuvälineellä, joka ei vahingoita peitettä.
- Takuu ei kata lumikuorman takia romahtanutta tallia.

Maahantuojat: Suomi Trading Oy, Areenakatu 7, 37570 Lempäälä, puh. 010 430 3490

MANUELL
4,5 x 9 m Kaaritalli
101639453 6438014127736

Lagertältet är avsett för tillfälligt bruk.

Lagertältet lämpar sig för tillfällig förvaring av en mängd olika varor och maskiner, både för att skydda dem från väder och vind och för att skydda dem från insyn. Var särskilt uppmärksam på anvisningarna för användning i blåsiga områden och på vintern. Kontrollera före köpet med de lokala byggnadsförvaltningarna om tältet kräver bygglov eller byggnadstillstånd i det område där tältet ska uppföras.

OBSERVERA!

Inga fästen medföljer tältet.

Den som monterar tältet ansvarar för att tillhandahålla lämpliga fästelement för den typ av mark och konstruktion som används för att se till att tältet hålls på plats även vid starka vindar.

Rådgör med en byggnadsingenjör för att ta reda på vilken förankringsmetod som är lämplig för platsen.

Vilken förankringsmetod som är lämplig beror på vindförhållandena på platsen och på marken under tältet.

Varken återförsäljare eller importörer är ansvariga för otillräcklig fastsättning.

För vinterbruk:

Tältets tak ska hållas rent. Se till att snö som fallit inte ligger kvar på tältets tak.

Överdraget måste vara ordentligt åtdraget. Det får inte finnas några ”påsar” i överdraget, särskilt inte i de övre delarna av tältet.

Tältets tak hålls bättre ren när överdraget är spänt.

Se till att hela tältets tak är rakt. Om tältet ställs upp mot marken finns det risk för att tältramen inte är jämn, vilket minskar ramens styrka.

Tältets tak får under inga omständigheter snöröjas inifrån genom att skjuta överdraget uppåt. Det kan vara livsfarligt.

Röj snön alltid från utsidan med ett verktyg som inte skadar överdraget.

Garantin täcker inte ett tält som kollapsat på grund av snölast.

För blåsiga förhållanden:

Välj en vindsyddad plats för tältet

Vi rekommenderar inte att du ställer upp tältet på blåsiga platser, t.ex. vid ett vattendrag eller på en åker.

Särskild försiktighet måste iakttas vid uppställning och överdraget måste spännas så mycket som möjligt.

Ramen måste förankras i marken eller i ett underlag, t.ex. med jordankare eller betongankare.

Vid blåsigt väder, se till att tältets dörrar är stängda.

Garantin täcker inte tält som skadats av starka vindar eller stormar.

BÄSTA KUND,

Vi rekommenderar att tältet monteras upp med hjälp av minst fyra personer.

Använd skyddshandskar då du sätter ihop metallramen.

Metalldelarna är behandlade med ett oljeliknande rostskyddsmedel.

Rostskyddsmedlet är inte farligt men dina händer kan bli smutsiga.







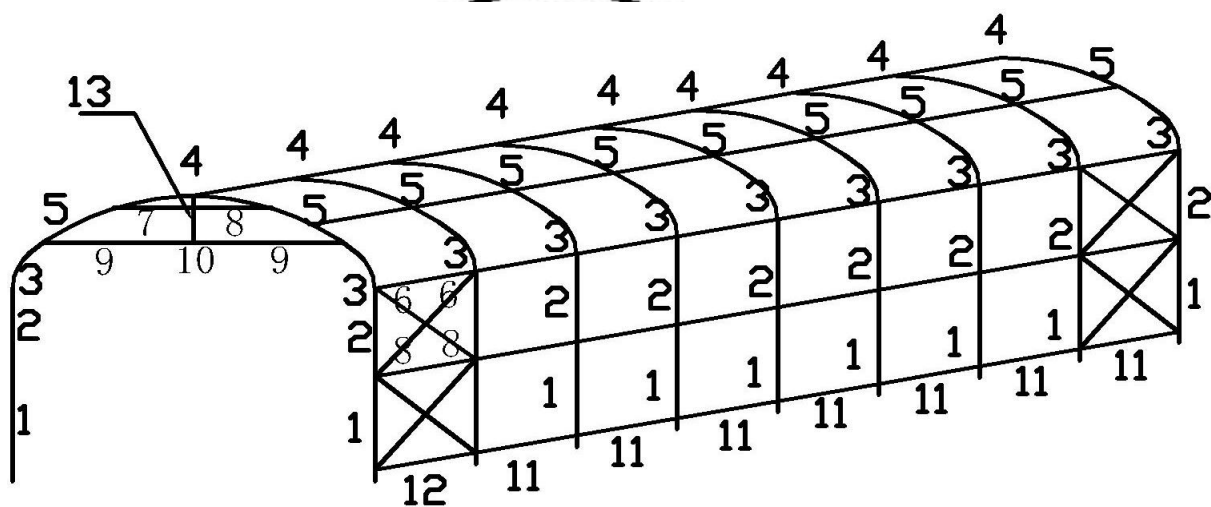



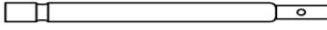
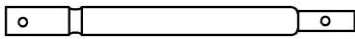
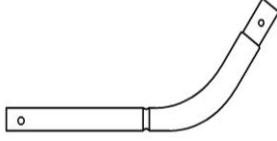

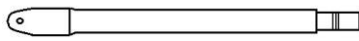
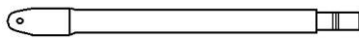
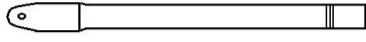

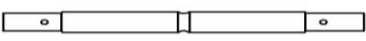
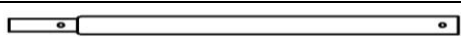
Vi rekommenderar att alla metalldelar torkas av med varmt vatten och diskmedel innan montering.

Om dina händer smutsas ner, tvätta dem då med tvål och vatten.

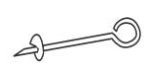
Observera: Det som behövs vid montering är arbetshandskar, en stege och skyddsglasögon.



DELLISTA

1.	Nedre fot		18
2	Övre fot		18
3.	Hörnbåge		18
4.	Mittbåge		9
5.	Övre delens fogstång		18
6.	Tvärstång hane		16
7.	Övre delens diagonalstång hane		9
8.	Tvär- och övre delens diagonalstång hona		25
9.	Stång för dörrskena		4
10	Stång för dörrskena, mittdel		2
11	Fogstång		63
12	Fogstång		9
13.	Dörrens stödstång		2
14.	Tapp (10 x 305 mm)		12
15.	Tapp med ögla		4
16.	Golfäste		6
17.	Boll med elastiskt band		66
18.	Dörrens ring		8
19.	S-krok		14
20.	Rep		2
21.	Tak		1
22.	Gavelvägg		2

MONTERINGSINSTRUKTIONER

1. Mittbågens uppmontering

- Koppla bågens (4) övre kopplingsrör (5) och hörnbåge (3) på den vänstra sidan.
- Fäst den andra hörnbågen (3) på den andra sidan.
- Placera 45mm:s skruvar i den uppmonterade bågens hål på högra sidan och fäst stångarna 7 och 8. Fäst med vingmutter.
- Repetera samma steg på den vänstra sidan.

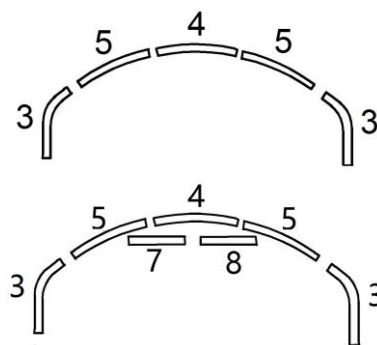

- Upprepa steg 1 för de andra mittbågarna.

3. Uppmontering av dörrens ändbågar (placera en vingmutter på tältets inre sida)

- Ta fram den uppmonterade mittbågen.
- För öglorna över stångarna (9), Fäst stångarna (9) i mittstången (10) och koppla dem till dörrens förstärkningsstång (13). Fäst den andra hörnbågen med 45mmS skruvar och vingmuttrar.
- Fäst den andra ändbågen (3) på den högra sidan.
- Placera de sista uppmonterade bågarna framför tältet på dörrens sida.

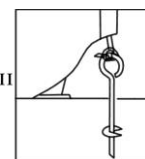
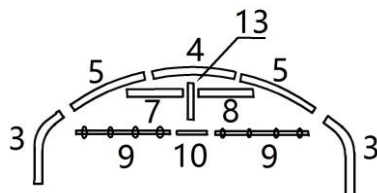

4. Uppmontering av fötterna

- Placera det övre fotröret (2) i bågen en sida åt gången. Fäst röret i bågen med skruvar.
- Fäst den andra bågen genom att fästa rör 12 i rör 11 med 75 mm:s skruvar och i rören 6 och 8 med skruvar och vingmuttrar. Se skissen på framsidan. Observera att rör 12 kopplas i första eller sista delen.
- Upprepa stegen a och b tills alla fötternas övre delar är installerade.
- Kontrollera att tältets botten har formen av en fyrkant.

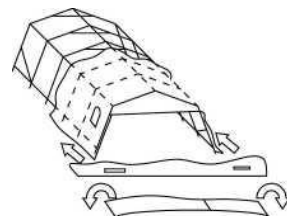

5. Installering av takduken (knutarna på insidan)

- Placera takduken framför ramen enligt bilden.
- Vik upp takduken och lyft det över ramen.
- Dra takduken över ramen så att den är jämn på båda sidorna.
- Dra repet genom bottenets genomföring och stångarna 11 och 12. Kontrollera att takduken är jämn på båda sidorna.
- På insidan av tältet, i båda ändorna, finns två rep. Spänn repet så att överkastet späns fast i ramen. Knyt fast repet i ögletappen. Se bilden.

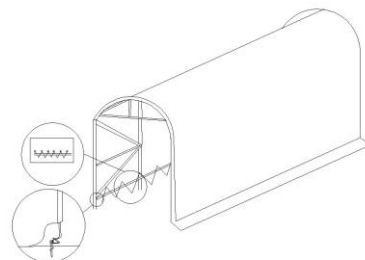

6. Dörrens montering

- Tältet går att fås med två olika dörrtyper. I ena tältet finns en dörr som stängs i mitten, i den andra finns det bara en dörröppning.
- Sätt fast dörren först i mitten. Fäst dörren i ramen med elastiskt band och kardborrband. Fäst dörrens vänstra och högra sida i ramens rör med kardborrband. Fäst krokarna i stängarna 9 och 10. Stäng dörren från båda sidorna med elastiskt band och S-krok. Se bilden.

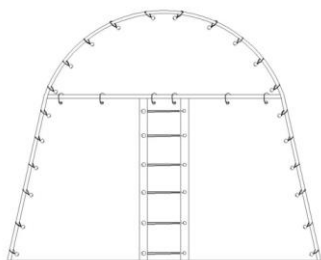

- Den andra typen av dörr installeras med elastiskt band i dörrens ram.

7. Förankring av tältet

- Placera förvaringstältet på den plats du önskar och stäng dörrarna. Förankra tältet i marken med

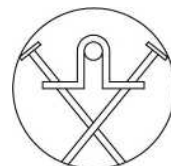

fästanordningarna och stickor enligt bilden på första sidan.

b) Fäst eventuell klaff i huset.

Förankring av tältet

Ställ upp tältet på önskad plats och stäng dörrarna. Underlaget ska vara jämnt så att ramen står rakt.

Fäst garaget stadigt i marken. Om garaget placeras på en öppen plats eller på ett annat blåsigt ställe ska du säkerställa fastsättningen enligt jordkvalitet. Om marken är mjuk rekommenderar vi att du använder jordförankringar eller skruvpålar enligt jordtyp. Om marken är hård rekommenderar vi att garaget fästs i betongvikter.

OBS!

- Garagetaket måste alltid hållas rent. Se till att snön inte stannar kvar på taket.
- Skyddet skall hållas spänt. Det bör inte finnas "påsar" i skyddet, särskilt inte i övre delen av garaget.
- Garagetaket hålls lättare rent när skyddet hålls spänt.
- Se till att garagets ramverk står rakt. Om garaget grundats mot marken finns det risk för att ramverket inte står rakt och detta försvagar hållbarheten av ramen.
- Taket får under inga omständigheter tömmas från snö från insidan genom att trycka mot skyddet. Detta kan vara livshotande.
- Töm alltid från yttre sidan med hjälp av ett redskap som inte skadar skyddet.
- Garantin täcker inte om garaget kollapsat på grund av snöbelastning.

Importör: Suomi Trading Oy, Areenakatu 7, 37570 Lempäälä, tel. 010 430 3490