

VQ1220PF



IPX4



CE



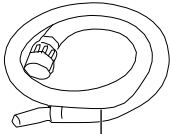
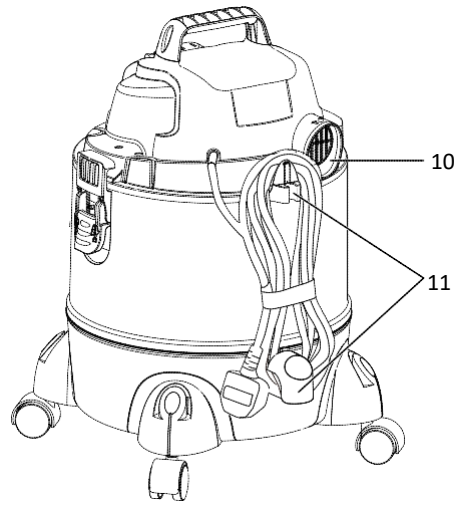
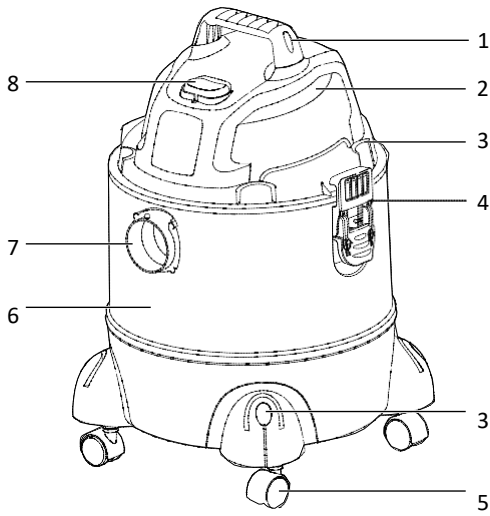

11

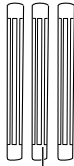

12



13

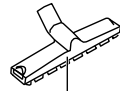

14



15



16



17





18

Kiitos Vacmaster[®] -märkä-kuivaimurin ostamisesta. Voit olla varma, että valitessasi Vacmaster[®]:n saat korkealaatuisen tuotteen, joka on suunniteltu optimaalista suorituskykyä varten. Märkä-kuivaimuri sopii käytettäväksi sekä nesteiden että kuivien materiaalien imurointiin.

TURVALLISUUTESI VUOKSI: LUE JA SISÄISTÄ KAIKKI OHJEET.

SYMBOLIT

	Huomio
	Lue käyttöopas.
	Laite, jossa suojaus sähköiskuilta ei perustu pelkästään peruseristykseen, mutta johon sisältyy ylimääräisiä turvatoimenpiteitä, kuten kaksinkertainen eristys tai vahvistettu eristys, jos suojaavaa maadoitusta tai luotettavia asennusolosuhteita ei välttämättä ole.

LUE JA SISÄISTÄ KAIKKI OHJEET ENNEN IMURIN KÄYTTÄMISTÄ.

Huomioi turvaohjeet käyttäessäsi laitetta, jotta välttyt vahingoilta. Lue koko käyttöopas huolellisesti. Säilytä ohje turvallisessa paikassa, jotta voit tarvittaessa palata siihen.

Jos luovutat laitteen jollekin toiselle, anna hänelle myös nämä ohjeet.

Emme ole vastuussa vahingoista tai onnettomuuksista, jotka aiheutuvat ohjeiden noudattamatta jättämisestä.

- Älä koskaan jätä laitetta kytkettynä päälle ilman valvontaa. Jos poistut työalueelta, sammuta laite tai irrota sen pistotulppa pistorasiasta.
- Älä käytä märkä-kuivaimuria lähellä syttyviä nesteitä tai kaasuja tai räjähtäviä höyryjä, kuten bensiinin tai muiden polttoaineiden höyryt, sytytinnesteitä, puhdistusaineita, öljypohjaisia maaleja, maakaasua, vetyä tai räjähtävää pölyä, kuten hiilipöly, magnesiumipöly, viljan pöly tai ruuti. Moottorin sisällä olevat kipinät voivat sytyttää höyryt tai pölyn.
- Imuri ei sovellu asbestin tai asbestipölyn imurointiin.
- Älä imuroi mitään palavaa tai savuavaa, kuten savukkeita, tulitikkuja tai kuumaa tuhkaa.
- Varmista, ettei letku ja liitännät osoita käyttäjän kasvoihin, hiuksiin, korviin tai silmiin käytön aikana. Älä koskaan suuntaa suutinta ihmisiä tai eläimiä kohti.
- Poista käyttöalueelta kaikki esineet, jotka et halua joutuvan imuriin.
- Pidä johto poissa lämmitetyiltä pinnoilta.
- Älä altista laitetta sateelle. Säilytä sisätiloissa.
- Älä vedä virtajohdosta. Tartu pistotulppasta.
- Älä käytä laitetta, jos sen virtajohto, pistotulppa tai jokin muu osa on vaurioitunut.

- Älä vedä tai kanna laitetta johdosta, käytä johtoa kahvana, jätä sitä oven väliin tai vedä sitä terävän reunan tai kulman yli.
- Älä käsittele pistotulppaa tai imuria märillä käsillä.
- Tarkasta säännöllisesti, että moottorin alapuolella oleva kelluventtiili pystyy liikkumaan vapaasti.
- Älä käytä imuria, jonka suodatin on repeytynyt tai puuttuu.
- Laite ei ole lelu. Ole tarkkaavainen, kun lapset käyttävät laitetta tai sitä käytetään lasten lähellä.
- Irrota virtajohto ennen suodattimen vaihtamista tai puhdistamista vahingossa tapahtuvan käynnistymisen aiheuttaman loukkaantumisvaaran välttämiseksi.
- Irrota pistotulppa pistorasiasta, kun et käytä laitetta ja ennen huoltotoimenpiteitä.
- Älä peitä tuuletusaukkoja. Älä käytä laitetta, kun jokin tuuletusaukko on tukossa. Pidä pöly, nukka, hiukset ja muut ilmapirtaan vaikuttavat esteet poissa tuuletusaukoista.
- Pidä hiukset, löysät vaatteet, sormet ja muut kehon osat etäällä aukoista ja liikkuvista osista.
- Jos virtajohto vaurioituu, on se vaihdettava. Sähkötöihin valtuutetun henkilön on suoritettava vaihto.
- Laite ei sovellu alle 8-vuotiaiden lasten tai sellaisten henkilöiden käytettäväksi, joilla ei ole siihen tarvittavia fyysisiä, sensorisia tai henkisiä kykyjä tai joilla ei ole tietoa tai kokemusta laitteen käytöstä, paitsi jos he ovat laitteeseen perehtyneen henkilön valvonnassa tai ohjeistamana.
- Älä anna lapsen leikkiä laitteella.
- Lapset eivät saa suorittaa laitteen puhdistus- tai ylläpitotoimia ilman valvontaa.
- Lisäsuoja; Suosittelemme käyttämään laitetta vikavirtasuojakytkimellä, jonka nimellinen jäännösvirta on 30 mA tai vähemmän.
- Jos vaahtoa tai nestettä pääsee laitteesta, sammuta se välittömästi.
- Tarkasta kelluventtiilin toiminta säännöllisesti.
- Käyttäjän huoltoa varten laite on purettava, puhdistettava ja huollettava niin pitkälle kuin se on käytännössä mahdollista aiheuttamatta vaaraa sitä huoltavalle henkilölle tai sivullisille.

Sopivia varotoimenpiteitä ovat puhdistaminen ennen purkamista, paikallinen suodatettu poistoilmanvaihto laitteen purkamisen yhteydessä, huoltoalueen puhdistus ja asianmukaiset henkilönsuojaimet.

- Suorita tekninen tarkastus vähintään vuosittain. Se koostuu esimerkiksi suodattimen tarkastaminen vaurioiden varalta, laitteen ilmatiiviyden tarkastaminen ja ohjausmekanismien moitteettoman toiminnan tarkastaminen.
- Noudata käyttöohjeiden ja käyttömaassa voimassa olevien sitovien onnettomuuksien estämistä koskevien määräysten lisäksi hyväksytyjä turvallisuus- ja käyttömääräyksiä.
- Pölynpoistoaineita käytettäessä huoneen ilmanvaihdon on oltava riittävän tehokas, jos imurin poistoilma puhalletaan huoneeseen (ota huomioon voimassa olevat määräykset).
- Ennen työn aloittamista käyttöhenkilöstölle on tiedotettava imuroitavaan materiaaliin liittyvistä riskeistä.
-
-
-
- Sulje kaikki lukitukset ennen keräilysäiliön siirtämistä. Älä kallista pesuria, jos keräyssäiliössä on nestettä. Älä nosta pesuria nostokoukulla.
- Käyttäessäsi jatkojohtoa tarkista johtimen vähimmäishalkaisija:

Johdon pituus	Halkaisija	
	< 16 A	< 25 A
enintään 20	1.5 mm ²	2.5 mm ²
20-50 m	2.5 mm ²	4.0 mm ²



VAROITUS: Huolto- tai korjaustoimenpiteiden yhteydessä kaikki saastuneet esineet, joita ei voida puhdistaa tyydyttävästi, on hävitettävä. Tällaiset esineet on hävitettävä läpäisemättömissä pusseissa sovellettavien jätteiden hävittämistä koskevien voimassa olevien säännösten mukaisesti.

Käytettäessä puhaltimena:

- Suuntaa puhallusilma vain työalueelle.
- Älä käytä märkä-kuivaimuria suihkuttimena.
- Älä suuntaa puhallusilmaa sivullisia päin.
- Pidä lapset poissa puhallettaessa.
- Käytä aina suojalaseja

PAKKAUKSEN PURKAMINEN JA SISÄLLÖN TARKASTAMINEN

1	Kantokahva	7	Imuaukko	13	Kapea suutin
2	Kansi	8	Virtakatkaisin	14	Kovan lattian suutin
3	Tarvikkeiden	9	Puhallusaukko	15	Uudelleenkäytettävä kangassuodatin
4	Salpa	10	Virtajohdon säilytyskoukku	16	Vaahtomuovisuodatin
5	Pyörä	11	Imuletku	17	Ruuvi (x6)
6	Säiliö	12	Jatkovarsi (x3)	18	Käyttöopas

HUOMAA: Tarvitset ruuvimeisselin.



- 1) Poista kaikki sisältö pölynimurisäiliön sisältä.
- 2) Kiinnitä kantokahva kannen yläpäässä oleviin uriin. Kiinnitä ne mukana toimitetuilla ruuveilla (kuva 1).
- 3) Käännä säiliö ylösalaisin ja kiinnitä jalat, joissa on pyörät, uriin ja paina, kunnes ne napsahtavat paikoilleen. Kiinnitä ne mukana toimitetuilla ruuveilla (kuva 2).
- 4) Imuri toimitetaan valmiina kuivaimurointiin esiasennetulla uudelleenkäytettävällä kangassuodattimella. Jos kangassuodatinta ei ole asennettu. katso sivu 10.
- 5) Vaihda kangassuodatin vaahtomuovisuodattimeen suorittaaksesi märkäimurointia. Jos vaahtomuovisuodatinta ei ole asennettu. katso sivu 10.
- 6) Kiinnitä yläosa säiliön kahdella lukitusallavalla. Työnnä letkun lukituspää säiliön imuaukkoon (kuva 3).
- 7) Valitse haluamasi tarvikkeet ja jatkovarsi ja paina ne kiinni letkun suuttimeen.

1. Virta päälle/pois

Kytke pistotulppa sopivaan pistorasiaan.

Aseto	Tila
I	päällä
O	pois päältä



2. Kuiva- ja märkäimurointi



VAROITUS! VARMISTA, ETTÄ OLET LUKENUT JA YMMÄRTÄNYT SEKÄ NOUDATAT TURVALLISUUSTIETOJA-KOHDASSA ANNETTUJA OHJEITA.

- 1) Varmista, että oikeanlainen suodatin on asennettu ja että säiliön salvat on kiinnitetty.
- 2) Kiinnitä letkun lukituspää imurin imuaukkoon.
- 3) Kiinnitä haluamasi tarvikkeet letkun suuttimeen.
- 4) Kytke virtajohto pistorasiaan.
- 5) Kytke moottori päälle asettamalla kytkin I-asentoon.
- 6) Kun imurointi on suoritettu, sammuta imuri asettamalla kytkin O-asentoon ja irrota pistotulppa pistorasiasta.

Kuivaimurointi:



VAROITUS: ENNEN IMURIN SUODATTIMEN ASENNUSTA, IRROTTAMISTA TAI PUHDISTAMISTA VARMISTA, ETTÄ VIRTAJOHTO EI OLE PISTORASIASSA JA ETTÄ VIRTAA ON KATKAISTU KYTKIMESTÄ.

- 1) Valmistele imuri kuivaimurointia varten asentamalla uudelleenkäytettävä kangassuodatin suodatinkotelon (①) päälle niin, että kotelo on peitetty (kuvat 4 ja 5).
- 2) Joustavan aukon tulee olla tiiviisti suodatinkotelon ympärillä.

TÄRKEÄÄ: Tarkasta suodatin säännöllisesti parhaan mahdollisen suorituskyvyn saavuttamiseksi. Vanha tai tukkeutunut suodatin heikentää imutehoa.

Märkäimurointi:

- 1) Valmistele imuri märkäimurointia varten irrottamalla kangassuodatin.
- 2) Asenna mukana toimitettu vaahtomuovisuodatin sisäisen suodatinkotelon päälle varmistaen, että koko kotelo on peitetty (kuvat 6 ja 7).



VAROITUS! ÄLÄ KÄYTÄ KANGASSUODATINTA MÄRKÄIMUROINTIIN.

TÄRKEÄÄ! Kun imuroit suuria määriä nesteitä, älä upota suutinta täysin. Jätä suuttimen päähän rako ilmavirtaa varten. Laite on varustettu kelluventtiilillä (②), joka sammuttaa imun, kun säiliö on täynnä (kuva 8). Huomaat moottorin melutason nousevan. Kun näin tapahtuu, sammuta imuri, irrota verkkovirta ja tyhjennä neste.

3. Puhaltimen käyttö



VAROITUS! PIDÄ SIVULLISET ETÄÄLLÄ LENTÄVISTÄ ROSKISTA.



VAROITUS! KÄYTÄ PÖLYNAAMARIA, JOS PUHALTAMISESTA AIHEUTUU PÖLYÄ.

- 1) Varmista, että säiliö ja mahdolliset imuroidut roskat tyhjenetään ennen käyttöä puhaltimena.
- 2) Aseta letkun lukituspää imurin kannen takana olevaan puhallusaukkoon (kuva 9).
- 3) Kytke moottori päälle asettamalla kytkin I-asentoon.
- 4) Kun puhaltaminen on suoritettu, sammuta imuri asettamalla kytkin O-asentoon ja irrota pistotulppa pistorasiasta.

YLLÄPITO



VAROITUS! IRROTA VIRTajohto PISTORASIESTA ENNEN HUOLTOJEN SUORITTAMISTA.

- 1) Pidä turvalaitteet, ilmanvaihtoaukot ja moottorin kotelointi pölyttöminä ja puhtaina. Käytä pehmeää, kuivaa harjaa laitteen säännölliseen puhdistamiseen.
- 2) Poista kaikki lika tai roskat keräyssäiliöstä jokaisen käytön jälkeen. Anna imurin kuivua ennen kannen kiinnittämistä. Älä käytä puhdistusaineita tai liuottimia. Ne voivat vaurioittaa laitetta.
- 3) Tarkasta letku, tarvikkeet ja virtajohto vaurioiden ja ilmavirran tukkivien roskien varalta.

1. Uudelleenkäytettävän kangassuodattimen puhdistus

- 1) Irrota suodatin ja puhdistu napauttamalla sitä kevyesti tai harjaamalla lian pois varovasti. Parhaan suorituskyvyn saavuttamiseksi vanha suodatin kannattaa vaihtaa uuteen säännöllisesti.
- 2) Pese kangassuodatin laimealla saippualliuoksella. Huuhtelee puhtaalla vedellä. Anna suodattimen kuivua ennen asennusta ja uudelleenkäyttöä (kuva 10).

2. Vaahtomuovisuodattimen puhdistus

Irrota vaahtomuovisuodatin ja pese laimealla saippualliuoksella. Huuhtelee puhtaalla vedellä (kuva 11). Anna suodattimen kuivua ennen asennusta ja uudelleenkäyttöä.

VIANETSINTÄ



VAROITUS: SÄHKÖISKUN VAARAN VÄHENTÄMISEKSI IRROTA VERKKOVIRTA ENNEN VIANETSINTÄÄ.

Puhdistuskyky

Vacmaster-imureiden kestävyys on testattu. Jos moottori toimii, imutehon lasku johtuu todennäköisesti tukoksesta tai ilmaa vuotavasta imurista.

Pidä puhdistustehoa yllä vaihtamalla tai puhdistamalla kangassuodattimet säännöllisesti. Suorituskyvyn heikkeneminen puhtailla suodattimilla voi johtua vain laitteen tai letkun tukkeutumisesta.

ONGELMA	MAHDOLLINEN SYY	RATKAISU
Laite ei toimi.	Ei virtaa.	Tarkasta pistorasia ja sulake.
	Toimintavika virtajohdossa, kytkimessä tai moottorissa.	Anna valtuutetun henkilön tarkastaa vaurioitunut osa.
Pöly pääsee ulos moottorin kannesta.	Kangassuodatin puuttuu tai on vaurioitunut.	Asenna kangassuodatin tai vaihda se uuteen.
	Jos kangassuodatinta käytetään märkäimuroinnin yhteydessä, se vaurioituu.	Vaihda vaurioitunut kangassuodatin uuteen.
	Vaahtomuovisuodatinta on käytetty kuivaimurointiin.	Vaihda kangassuodatin vaahtomuovisuodattimeen.
Alhainen imuteho ja korkea toimintamelu / tärinä.	Imusuutin, letku tai säiliön aukko on tukossa.	Tarkasta imusuutin, letku ja säiliön aukko tukosten varalta.
	Uudelleenkäytettävä kangassuodatin on tukossa.	Poista uudelleen käytettävä kangassuodatin ja
	Kelluventtiili on kiinni.	Tyhjennä neste säiliöstä ja varmista, että suodattimen alla oleva kelluventtiili voi liikkua vapaasti.

TEKNISET TIEDOT

Mallinumero	VQ1220PF
Moottori	220-240 V ~ 50 Hz
Syöttövirta	1250W
Säiliön tilavuus	20L
Nettopaino	4,0 kg

KIERRÄTYS JA HÄVITTÄMINEN



Tämä merkintä osoittaa, ettei tätä tuotetta saa hävittää muiden kotitalousjätteiden mukana koko EU:n alueella. Kone on toimitettava jäykässä pakkauksessa kuljetusvaurioiden välttämiseksi.



Pakkaus ja itse kone on valmistettu kierrätettävistä materiaaleista, ja ne tulee hävittää vastaavasti.

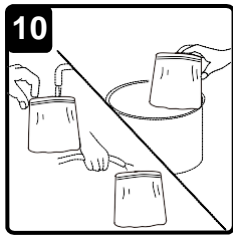
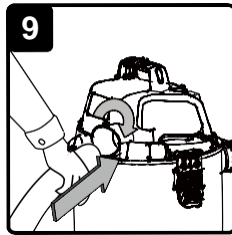
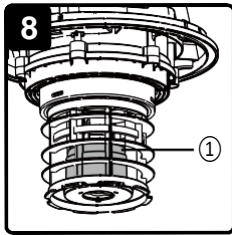
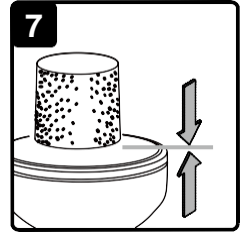
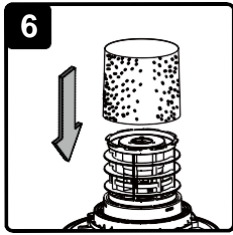
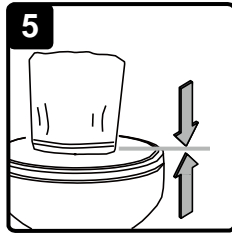
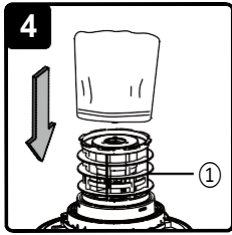
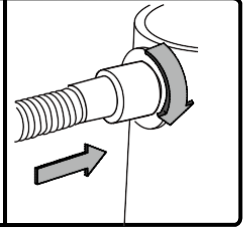
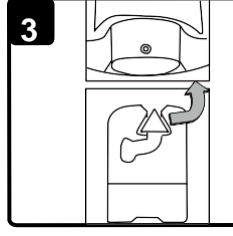
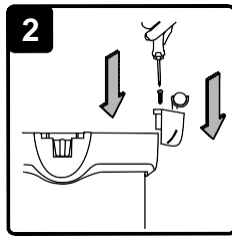
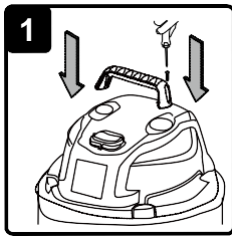

 **Vacmaster**[®]



Översättning av de
ursprungliga
anvisningarna

IPX4



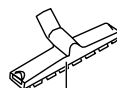
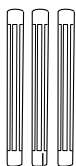
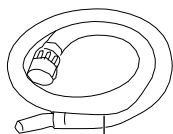
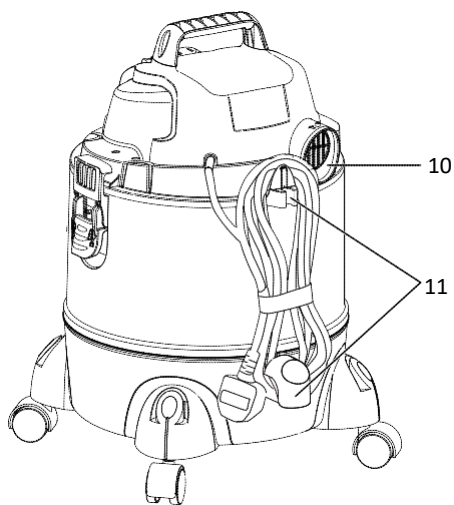
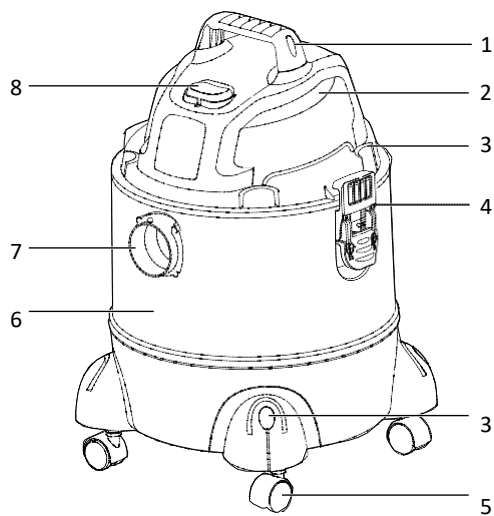



Tack för ditt val av en Vacmaster® våt- och torrdammsugare. Du kan vara säker på att ditt val av en Vacmaster® ger dig en högklassig produkt, utformad för optimal prestanda. Våt- och torrdammsugaren passar för uppsugning av både vätskor och torra material.

FÖR DIN SÄKERHET LÄS OCH BEGRUNDA ALLA ANVISNINGAR.

SYMBOLER

	Observera
	Läs bruksanvisningen.
	En enhet som inte enbart grundar sig på grundläggande isolering för skydd mot elstöt, utan innehåller ytterligare säkerhetsåtgärder så som dubbelisolering eller förstärkt isolering, om skyddande jordning eller tillförlitliga installationsförhållanden kanske inte finns tillgängliga.

SÄKERHETSANVISNINGAR

LÄS OCH FÖRSTÅ ALLA ANVISNINGAR FÖRE DU ANVÄNDER DAMMSUGAREN.

För att undvika olyckor skall säkerhetsanvisningarna tas i beaktande vid användning av maskinen. Läs hela bruksanvisningen noggrant. Spara bruksanvisningarna i en säker plats för framtida behov.

Om du överlämnar maskinen till någon annan skall också bruksanvisningen ges med.

Vi ansvarar inte för skador eller olyckshändelser som skett vid försummande av instruktionerna.

- Lämna aldrig maskinen påslagen utan uppsikt. Stäng av maskinen och koppa stickkontakten ur eluttaget om du lämnar arbetsområdet.
- Använd inte våtdammsugaren i närheten av antändliga vätskor eller gaser eller explosiv ånga, så som bensin eller andra bränsleångor, tändvätska, rengöringsmedel, oljebaserad färg, naturgas, väte eller explosivt damm, så som koldamm, magnesiumdamm, spannmålsdamm eller krut. Gnistor i motorn kan antända ånga eller damm.
- Dammsugaren är inte lämplig för uppsugning av asbest eller asbestdamm.
- Dammsug inte brinnande eller rykande föremål, så som cigaretter, tändstickor eller het aska.
- Kontrollera att slangarna och anslutningarna inte pekar mot användarens ansikte, hår, öron eller ögon under användning. Rikta aldrig munstycket mot människor eller djur.
- Avlägsna alla föremål på arbetsområdet som du inte vill att ska sugas upp av dammsugaren.
- Håll strömkabeln på avstånd från varma ytor.
- Utsätt inte maskinen för regn. Förvara den inomhus.
- Dra inte i strömkabeln. Ta tag i stickkontakten.
- Använd inte maskinen om strömkabeln, stickkontakten eller någon annan del är skadad.

- Dra eller bär inte maskinen i strömkabeln, använd den inte som handtag, lämna den inte mellan dörren och dra den inte över vassa kanter eller hörn.
- Rör inte vid stickkontakten eller dammsugaren med våta händer.
- Kontrollera regelbundet att flytventilen under motorn kan röra sig fritt.
- Använd inte dammsugaren om filtret spruckit eller saknas.
- Maskinen är ingen leksak. Var uppmärksam då barn använder maskinen eller då den används i närheten av barn.
- Koppla från strömkabeln före du byter ut eller rengör filtret för att undvika risk för olycka om maskinen oavsiktligt startar.
- Koppla stickkontakten från eluttaget då maskinen inte används och före underhåll.
- Täck inte över ventilationsöppningarna. Använd inte maskinen om någon ventilationsöppning är blockerad. Håll damm, ludd, hår och andra föremål som kan påverka luftflödet på avstånd från ventilationsöppningen.
- Håll hår, lösa kläder, fingrar och andra kroppsdelar på avstånd från öppningarna och de rörliga delarna.
- Om elkabeln skadas måste den bytas ut. En auktoriserad elektriker ska byta ut elkabeln.
- Apparaten är inte lämplig för barn under 8 år eller för personer som inte har de nödvändiga fysiska, sensoriska eller mentala förmågorna som krävs, eller som har brist på kunskap eller erfarenhet i användningen av apparaten, såvida de inte övervakas eller får instruktioner av en person som har erfarenhet av apparaten.
- Låt inte barn leka med produkten.
- Barn är inte tillåtna att utföra rengöring eller underhåll utan övervakning.
- Tilläggs skydd: Vi rekommenderar att maskinen används med jordfelsbrytare med en nominell differensström på 30 mA eller lägre.
- Stäng genast av maskinen om skum eller vätska kommer in i den.
- Kontrollera kulventilens funktion regelbundet.
- För användarunderhåll ska maskinen demonteras, rengöras och underhållas så länge det är möjligt utan att orsaka fara för den som utför underhållet eller övriga personer.

Lämpliga försiktighetsåtgärder inkluderar rengöring före demontering, lokal filtrerad ventilation i samband med demontering, rengöring av serviceområde och lämplig personlig skyddsutrustning.

- Utför teknisk service minst en gång om året. Den består bland annat av kontroll av filterskador, kontroll av maskinens luftisolering och kontroll av styrmekanism.
- Följ bruksanvisningen och gällande olycksförebyggande föreskrifter i brukslandet, samt godkända säkerhets- och driftsföreskrifter.
- Ventilationen i rummet måste vara tillräckligt effektiv om dammförebyggande ämnen används och om luften blåses ut i rummet (ta gällande föreskrifter i beaktande).
- Före arbete inleds måste användarna informeras om riskerna med det material som ska sugas upp.
 -
 -
 -
- Stäng alla lås före du flyttar på uppsamlingsbehållaren. Luta inte på maskinen om det är vätska i uppsamlingsbehållaren. Lyft inte maskinen med lyftkroken.
- Kontrollera kabelns minimalt tillåtna diameter vid användning av förlängningssladd:

Kabellängd	Diameter	
	< 16 A	< 25 A
upp till 20	1.5 mm ²	2.5 mm ²
20-50 m	2.5 mm ²	4.0 mm ²



WARNING: I samband med underhåll eller reparationer ska alla förorenade föremål som inte kan rengöras på ett acceptabelt sätt slängas. Sådana föremål ska kasseras i enlighet med tillämpliga bestämmelser om avfallshantering i ogenomträngliga påsar.

Vid användning av utblås:

- Peka luften endast i riktning mot arbetsområdet.
- Använd inte våt- och torrdammsugaren som sprayanordning.
- Rikta inte luften mot sidorna.
- Håll barn på avstånd.
- Använd alltid skyddsglasögon.

UPPACKNING OCH KONTROLL AV INNEHÅLL

1	Bärhandtag	7	Sugöppning	13	Smalt munstycke
2	Lock	8	Strömbrytare	14	Munstycke för hårda golv
3	Förvaring för tillbehör	9	Utblås	15	Återbrukbart tygfilter (förmonterat)
4	Regel	10	Förvaringskrok för strömkabel	16	Skumplastfilter
5	Hjul	11	Sugslang	17	Skruv (x6)
6	Behållare	12	Förlängningsskaft (x3)	18	Bruksanvisning

OBSERVERA: Du behöver en skruvmejsel.



- 4) Avlägsna allt innehåll från dammsugarbehållaren.
- 5) Montera bärhandtaget i de övre spåren på dammsugaren. Dra åt med de medföljande skruvarna (bild 1).
- 6) Vänd behållaren upp-och-ner och montera benen med hjul i spåren, tryck tills de går i lås (bild 1). Dra åt med de medföljande skruvarna (bild 2).
- 6) Dammsugaren levereras med förmonterat återbrukbart tygfilter för torrdammsugning. Se sida 10 om tygfiltret inte är monterat.
- 7) Byt ut tygfiltret till ett skumplastfilter då du våtdammsuger. Se bild 10 om ett skumplastfilter inte är monterat.
- 6) Fäst den övre delen i behållaren med två låsreglar. Tryck slangens lås i behållarens sugöppning (bild 3).
- 7) Välj tillbehör och skaft. Fäst dem i slangens munstycke.

4. Ström på/av

Koppla stickkontakten i ett lämpligt eluttag.

Placering	Läge
I	på
O	av



5. Våt- och torrdammsugning



VARNING! KONTROLLERA ATT DU HAR LÄST OCH FÖRSTÅTT SAMT FÖLJER ALLA SÄKERHETSANVISNINGAR.

- 1) Kontrollera att rätt munstycke är monterat och att behållarens regler är fastsatta.
- 2) Montera slangens låsände i dammsugarens sugöppning.
- 3) Montera valda tillbehör på slangens munstycke.
- 4) Koppla strömkabeln i eluttaget.
- 5) Lägg brytaren i I-läge för att starta motorn.
- 6) Då du dammsugit klart, stäng av dammsugaren genom att lägga brytaren i O-läge och koppla stickkontakten från eluttaget.

Torrdammsugning:



VARNING: KONTROLLERA ATT STRÖMKABELN INTE ÄR ANSLUTEN TILL ELUTTAGET OCH ATT STRÖMMEN ÄR AVSTÄNGD INNAN DU MONTERAR, DEMONTERAR ELLER RENGÖR DAMMSUGARENS FILTER.

- 1) Du kan ställa dammsugaren i torrdammsugningsläge genom att montera det återbrukbara tygfiltrat i filterhöljet (①) så att det täcks helt (bild 4 och 5).
- 2) Öppningen ska ligga tätt runt filterhöljet.

VIKTIGT: För bästa möjliga prestanda, kontrollera filtret regelbundet. Ett gammalt eller blockerat filter försämrar sugeffekten.

Våtdammsugning:

- 1) Ställ dammsugaren i våtdammsugningsläge genom att ta av tygfiltrat.
- 2) Montera det medföljande skumplastfiltrat på det inre filterhöljet och kontrollera att det täcker hela höljet (bilder 6 och 7).



VARNING! ANVÄND INTE TYGFILTER VID VÅTDAMMSUGNING.

VIKTIGT! Sänk inte ner munstycket då du suger upp stora mängder vätska. Lämna ett utrymme för luftflöde. Maskinen är utrustad med en flytventil (②) som stänger av uppsugningen då behållaren är full (bild 8). Observera att motorns bullernivå då höjs. Om det händer, stäng av dammsugaren, koppla från nätströmmen och töm behållaren på vätska.

6. Utblås



VARNING! HÅLL ÖVRIGA PERSONER PÅ AVSTÅND FRÅN FLYGANDE FÖREMÅL.



VARNING! ANVÄND DAMMASK OM UTBLÅSET ORSAKAR DAMM.

- 5) Kontrollera att behållaren och eventuellt uppsuget skräp töms före du använder utblåset.
- 6) Montera slangens lås i utblåsöppningen på dammsugarens baksida (bild 9).
- 7) Lägg brytaren i I-läge för att starta motorn.
- 8) Då du utblåst klart, stäng av dammsugaren genom att lägga brytaren i O-läge och koppla stickkontakten från eluttaget.

UNDERHÅLL



VARNING! KOPPLA STRÖMKABELN FRÅN ELUTTAGET FÖRE UNDERHÅLL.

- 4) Håll säkerhetsanordningarna, ventilationsöppningarna och motorhöljet dammfria och rena. Använd en mjuk och torr borste för regelbunden rengöring.
- 5) Avlägsna all smuts och skräp från uppsamlingsbehållaren efter varje användning. Låt dammsugaren torka före du lägger tillbaka luckan. Använd inte rengörings- eller lösningsmedel. De kan skada maskinen.
- 6) Kontrollera slang, tillbehör och strömkabel för skador och skräp som kan blockera luftflödet.

3. Rengöring av det återbrukbara tygfiltret

- 3) Ta av filtret och rengör det genom att lätt knacka på det eller försiktigt borsta det. För bästa prestanda ska gamla filter bytas ut regelbundet.
- 4) Tvätta tygfiltret med utspädd såpablandning. Skölj med rent vatten. Låt filtret torka före du monterar och använder det igen (bild 10).

4. Rengöring av skumplastfilter

Ta av skumplastfiltret och tvätta det med mild såpalösning. Skölj med rent vatten (bild 11). Låt filtret torka före du monterar och använder det igen.

FELSÖKNING



VARNING: FÖR ATT MINSKA RISKEN FÖR ELSTÖT, KOPPLA FRÅN NÄTSTRÖMMEN FÖRE FELSÖKNING.

Rengöringsförmåga

Uthålligheten hos Vacmaster-dammsugarna har testats. Om motorn fungerar beror en försämrad sugeffekt troligtvis på en blockering eller luftläcka.

Byt ut eller rengör tygfiltret regelbundet för att upprätthålla rengöringseffekten. En försämrad prestanda trots rena filter kan endast bero på en blockering i maskinen eller slangen.

PROBLEM	MÖJLIG ORSAK	LÖSNING
Enheten fungerar inte.	Ingen ström.	Kontrollera eluttaget och säkringen.
	Funktionsfel i strömkabel, brytare eller motor.	Låt en auktoriserad person kontrollera skadade delar.
Damm sipprar ut från motorns lucka.	Tygfilter saknas eller är skadat.	Montera tygfilter eller byt ut det.
	Tygfiltret skadas om det används i samband med våtdammsugning.	Byt ut ett skadat tygfilter.
	Skumplastfilter har använts vid torrdammsugning.	Byt ut tygfiltret mot ett skumplastfilter.
Låg sugkraft och högt buller / kraftiga vibrationer.	Blockering i sugmunstycke, slang eller behållarens	Kontrollera sugmunstycke, slang och behållarens öppning.
	Det återbrukbara tygfiltret är blockerat.	Avlägsna det återbrukbara tygfiltret och rengör det.
	Flytventilen är stängd.	Töm behållaren på vätska och kontrollera att flytventilen under filtret kan röra sig fritt.

TEKNISKA UPPGIFTER

Modellnummer:	VQ1220PF
Motor	220-240 V ~ 50 Hz
Matningsström	1250W
Behållarens volym	20L
Nettovikt	4,0 kg

ÅTERVINNING OCH KASSERING



Denna markering indikerar att denna produkt inte får slängas bland hushållsavfall inom hela EU-området. Maskinen ska levereras i en stadig förpackning för att undvika transportskador.

■ Förpackningen och själva maskinen är tillverkade av återvinningsbart material och ska kasseras på motsvarande sätt.

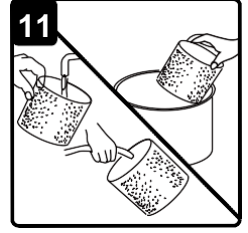
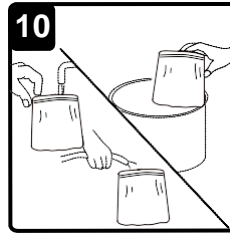
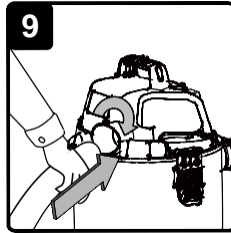
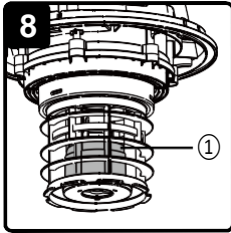
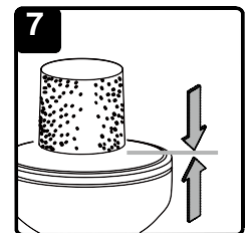
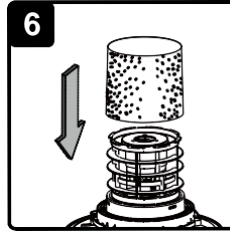
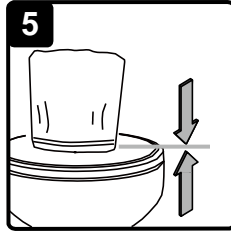
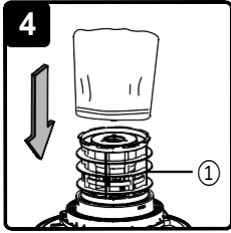
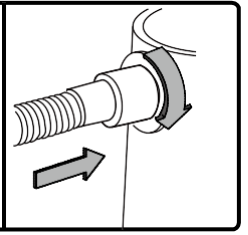
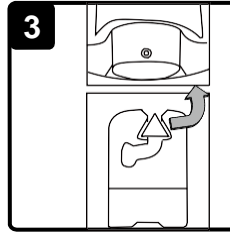
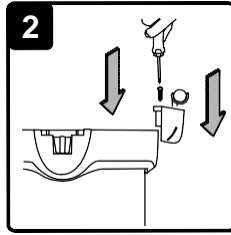
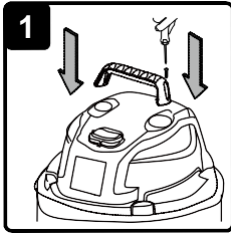

Maahantuoja/Importör: Suomi Trading Oy, Areenakatu 7, 37570
Lempäälä.
Puh./ Tel. 010 430 3490