



Polttoöljykäyttöinen infrapunalämmitin

KÄYTTÖOHJE

MALLIT: D13 ja D17

- ▶ Kiitos, että ostit Dunwore infrapunalämmittimen.
- ▶ Lue tämä käyttöohje huolellisesti ennen kuin käytät laitetta.
- ▶ Suosittelemme säilyttämään ohjetta paikassa, josta käyttäjä löytää sen helposti.
- ▶ Lue turvallisuusohjeet huolellisesti ennen käyttöä ja noudata ohjeita käytön aikana.
- ▶ Tämä lämmitin on tarkoitettu käytettäväksi maassa, josta ostit sen. Varmista käyttäessäsi lämmitintä toisessa maassa, että verkkovirta sopii käytettäväksi laitteen kanssa.
- ▶ Tämän käyttöohjeen sisältöä (ominaisuudet ja tekniset tiedot) voidaan muuttaa ilman erillistä ilmoitusta.

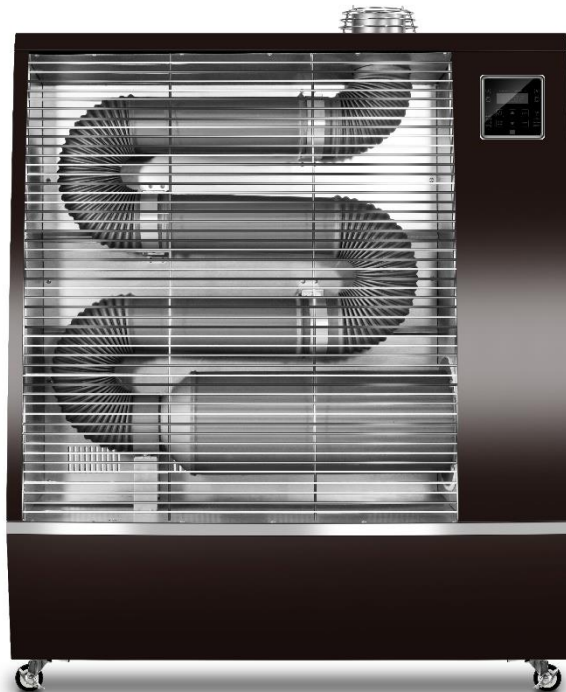

Käännös alkuperäisestä käyttöohjeesta

SISÄLLYSLUETTELO

TURVALLISUUSOHJEET	3-5
VINKKEJÄ ASENNUKSEEN.....	5
RAKENNE JA KUVAUS.....	6
OHJAUSPANEELI.....	6
KÄYTTÖ: PÄÄLLE JA POIS.....	7
KÄYTTÖ: LÄMPÖTILAOHJAUS.....	8
KÄYTTÖ: AIKAOHJAUS.....	9
KÄYTTÖ: POLTTOAINEEN LISÄÄMINEN.....	10
VIANETSINTÄ.....	10
PUHDISTUS JA YLLÄPITO.....	11
PÄIVITTÄISET TARKISTUKSET JA SÄÄDÖT.....	12-13
VIANETSINTÄ.....	14-15
TEKNISET TIEDOT	16

TURVALLISUUSOHJEET

Tämän käyttöohjeen tarkoituksena on suojata käyttäjää ja estää vahinkoja. Lue huolellisesti ja noudata tämän käyttöohjeen ohjeita. Ohjeet on luokiteltu teksteillä ”varoitusta” ja ”huomio”.

 **VAROITUS:** Väärinkäyttö voi aiheuttaa vakavia vammoja tai kuoleman.

 **HUOMIO:** Väärinkäyttö voi johtaa vähäisiin vammoihin tai omaisuusvahinkoihin.

Symbolien merkitys





Kielletty





Pakollinen

VAROITUS

 Käytä vain 220–240 voltin verkkovirtaa (väärä jännite voi aiheuttaa tulipalon tai sähköiskun).

 Älä käytä vaurioitunutta virtajohtoa, pistoketta tai pistorasiaa.
(Voi aiheuttaa oikosulun, tulipalon tai sähköiskun).

 Älä koske pistokkeeseen märillä käsillä.
(Tulipalon tai sähköiskun vaara).

 Älä jatka virtajohtoa liittämällä siihen toisen johdon.
(Tulipalon tai sähköiskun vaara).

 Irrota pistoke pistorasiasta ja odota, kunnes lämmitin on jäähtynyt ennen laitteen puhdistamista.
(Sähköiskun tai tulipalon vaara).

 Älä aseta tai käytä syttyviä aineita lämmittimen lähellä, mukaan lukien polttoaine, kaasu, ohenne, bentseeni, suihkeet, liuottimet, haihtuvat orgaaniset yhdisteet jne.
(Tulipalon tai räjähdysvaara).

 Varmista, että pistoke on puhdas ja liitetty kunnolla pistorasiaan.
(Oikosulun aiheuttama savuttaminen tai tulipalon vaara).

 Käytä oikein mitoitettua sulaketta.
(Toimintahäiriön tai tulipalon vaara).

 Älä taita virtajohtoa tai aseta raskaita esineitä sen päälle.
(Virtajohto voi vaurioitua ja aiheuttaa tulipalon tai sähköiskun).

 Käytä vain maadoitettua pistorasiaa. (Sähköiskun vaara).

















 On vaarallista sammuttaa tämä lämmitin irrottamalla virtajohto.
(Toimintahäiriön tai sähköiskun vaara. Sammuta laite RUN/STOP-painikkeella).

 Älä aseta syttyvää materiaalia lämmittimen lähelle, kuten verhoja, mattoa, paperia, tulitikkuja, vaatteita jne.
(Tulipalon vaara).

* Sijoita tämä käyttöohje näkyvään paikkaan lämmittimen lähelle, jotta käyttäjä voi tarvittaessa löytää sen helposti.

TURVALLISUUSOHJEET









VAROITUS

-  Käsien tai jonkin esineen työntäminen lämmitteeseen on vaarallista. Suojaa laitetta voimakkailta iskuilta ja voimilta.
(Tulipalon, palovamman tai sähköiskun vaara).
-  Älä aseta sähkölaitteita tai painavia esineitä lämmittimen päälle.
(Se voi aiheuttaa toimintahäiriöitä tai sähköiskun. Lisäksi painava esine voi pudotessaan aiheuttaa vaaratilanteita).
-  Älä siirrä tai kuljeta lämmitintä käytön aikana.
(Tulipalon tai palovamman vaara).
Sammuta lämmitin ja irrota pistoke ennen siirtämistä.
-  Tätä laitetta ei ole tarkoitettu sellaisten henkilöiden (mukaan lukien lapset) käyttöön, joiden fyysiset, aistilliset tai henkiset kyvyt ovat heikentyneet tai joilla ei ole kokemusta tai tietoa, ellei heidän turvallisuudestaan vastaava henkilö ole antanut heille valvontaa tai ohjeita laitteen käytöstä.
-  Lapsia pitää valvoa, etteivät he leiki laitteella.
-  Varmista riittävä ilmanvaihto, kun käytät lämmitintä. Älä käytä lämmitintä tilassa, jossa ei ole ilmanvaihtoa.
(Tila on tuuletettava niin, että ilma vaihtuu kuudesti tunnissa). Jos palaminen on epätäydellistä hapen puutteesta johtuen, tilaan voi muodostua myrkyllistä häkää.
-  Irrota pistoke pistorasiasta ja odota, kunnes lämmitin on jäähtynyt ennen laitteen puhdistamista.
(Sähköiskun tai tulipalon vaara).
-  Älä käytä lämmitintä muuhun tarkoitukseen kuin tilan lämmittämiseen.
Älä käytä lämmitintä vaatteiden kuivattamiseen, koska se voi aiheuttaa tulipalon.
Älä käytä lämmitintä lemmikkieläinten tai kasvien pitämiseen lämpimänä.
-  Älä käytä lämmitintä nukkuessasi. (Jos ilmanvaihto on riittämätön, tilan happi voi loppua kesken).
-  Älä aseta syttyviä vinyyli- tai muovituotteita lämmittimen päälle tai peitä lämmittimen säleikköä vaatteilla.
(Tulipalon tai palovamman vaara).
-  Lämmittimen käyttö suljetussa tilassa tai tilassa, jossa on lapsia tai vanhuksia, on vaarallista.
(Suosittelemme avaamaan ikkunat, jos ilmanlaatu on huonoa, jotta raitista ilmaa pääsee tilaan).
-  Älä koske lämmittimen kuumiin pintoihin, kuten säleikköön, polttimeen jne.
- Älä koske lämmittimen säleikköön tai polttimeen käytön aikana tai heti sammuttamisen jälkeen. Osat ovat kuumia. (Pidä erityisesti lapset etäällä kuumista osista).
- Palovamman vaara.
-  Lämmitintä ei kannata käyttää tiloissa, jotka sijaitsevat korkealla merenpinnan yläpuolella.
Älä käytä lämmitintä yli 1 500 metrin korkeudessa merenpinnasta. Jos tila on 700–1 500 metriä merenpinnan yläpuolella, tuuleta tila usein.
(Hapen puutteesta johtuen tilaan voi kerääntyä myrkyllistä häkää).
-  On vaarallista sammuttaa tämä lämmitin irrottamalla virtajohto.
(Toimintahäiriön tai sähköiskun vaara. Sammuta laite RUN/STOP-painikkeella).
-  Varo päästämästä vettä lämmitteeseen puhdistamisen aikana.
(Tulipalon tai sähköiskun vaara).
-  Laitetta ei saa käyttää alle 80 neliön tilassa.
-  Älä käytä lämmitintä epävakaalla alustalla. Älä käytä lämmitintä kaltevalla tai tärisevällä alustalla.
(Lämmitin voi pudota, mikä voi aiheuttaa tulipalon tai toimintahäiriön).

* Sijoita tämä käyttöohje näkyvään paikkaan lämmittimen lähelle, jotta käyttäjä voi tarvittaessa löytää sen helposti.

TURVALLISUUSOHJEET

HUOMIO

 <p>Älä aseta lämmitintä epätasaiselle pinnalle, kuten kaltevalle tai kuoppaiselle maalle. (Lämmitin ei välttämättä toimi oikein). Suojaa lämmitin sateelta ja tuulelta.</p>	 <p>Irrota pistoke pistorasiasta ukonilman ajaksi ja silloin, kun et käytä sitä pitkään aikaan. (Sähköiskun, oikosulun tai tulipalon vaara).</p>
 <p>Älä altista kaukosäädintä iskuille tai pura sitä.</p>	 <p>Älä suihkuta vettä lämmittimen päälle. Älä käytä puhdistukseen bentseeniä, ohennetta tai alkoholia. (Sähköiskun, oikosulun tai tulipalon vaara).</p>
 <p>Älä käytä lämmitintä tilassa, jossa se voi kastua kosteudesta, kuten kylpyhuoneessa tai avoimissa ulkotiloissa. (Oikosulun tai sähköiskun vaara).</p>	 <p>Ota yhteys paikalliseen huoltopalveluun, jos virtajohto on vaurioitunut. (Sähköiskun, oikosulun tai tulipalon vaara).</p>
 <p>Kun laitat lämmittimen säilöön, varmista, että säilytät sitä kuivissa sisätiloissa. (Laitte voi ruostua kosteassa tilassa).</p>	 <p>Jos virtajohto on vaurioitunut, valmistajan, sen huoltoedustajan tai vastaavan pätevyyden omaavan henkilön on vaihdettava se vaaran välttämiseksi.</p>

Vinkkejä asennukseen

1. Varmista, että käytät lämmitintä turvallisessa paikassa.

- ▶ Lattian/maanpinnan ja ympäröivän alueen tulee olla sileä, tukeva ja vapaa syttyivistä aineista.
- ▶ Lämmittimen ympärillä on oltava riittävästi tilaa: takaosan ja kylkien ympärillä vähintään 15 cm sekä yläosan ja etuosan ympärillä vähintään 1 metri.
- ▶ Pienessä tai heikosti tuulettuvassa tilassa on käytettävä erillistä poistokanavaa. (Suositellut poistokanavan mitat: 100 mm (halkaisija) x max. 5 metriä pitkä, materiaali metalli). Varmista, ettei sade pääse poistokanavaan. Tuuleta tila usein avaamalla ikkuna tai käyttämällä puhallinta.
- ▶ Sijoita palosammutin lämmittimen viereen.
- ▶ Lämmitin ei saa altistua suoralle auringonvalolle tai liialliselle lämmölle.
- ▶ Kun olet laittanut lämmittimen oikeaan paikkaan, lukitse pyörät, jotta se ei pääse liikkumaan.
- ▶ Älä käytä lämmitintä kangasverhojen, maton tai muovi- tai vinyyliverhon lähetyvillä, sillä se voi pudotessaan peittää lämmittimen ja johtaa tulipaloon.

- ▶ Lämmitin on sijoitettava välittömästi pistorasian alle.
- ▶ Sijoita lämmitin niin, että pistokkeeseen pääsee käsiksi.

2. Käytä polttoaineena dieseliä tai valopetrolia.

- ▶ Jos käytät muuta polttoöljyä, se voi aiheuttaa liikaa nokea tai toimintahäiriöitä.
- ▶ Sammuta lämmitin ennen polttoaineen lisäämistä.
- ▶ Ota yhteyttä valmistajaan, jos polttoainevuotoja esiintyy.
- ▶ Noudata polttoaineen hävittämistä koskevia määräyksiä laitetta romutettaessa.

3. Laitte toimii 220–240 voltin, 50 Hz:n verkkovirralla.

RAKENNE JA KUVAUS

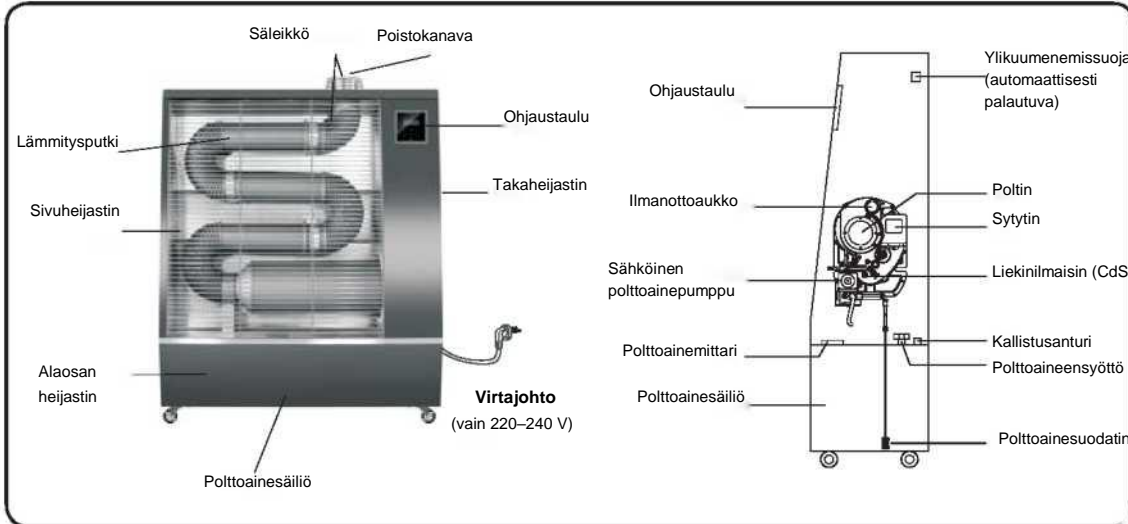

OHJAUSPANEELI

1. LED-NÄYTTÖ
Näyttö näyttää lämpötilan, ajan, toiminnan ja virheet jne.

2. LÄMPÖTILA-OHJATTU TILA
Ilmais syttyy, kun lämpötilaohjattu tila on valittu.

3. AIKAOHJATTU TILA
Ilmais syttyy, kun aikaohjattu tila on valittu.

4. KAUKOSÄÄTIMEN IR-VASTAANOTIN

5. PÄÄLLE / POIS
Päälle/pois päältä

6. LÄMPÖTILAN / AJASTIMEN VALINTAPAINIKE
Lämpötila-/aikaohjauksen valinta.

7. YLÖS/ALAS
Lämpötilan asettaminen tai muuttaminen.

8. LUKITUS
Lukitse painikkeet painamalla lukituspainiketta 3 sekuntia. Paina lukituspainiketta 3 sekuntia uudelleen lukituksen poistamiseksi.

9. AJASTIN
Ajastintoiminnon valitsemiseksi.

10. AJASTIMEN ILMAISIN
Valo syttyy, kun ajastintila on päällä.

11. LIEKKIVIKKA
Valo syttyy, kun polttimen liekki ei pala oikein.

12. TOIMINTAILMAISIN
Valo palaa, kun lämmitin on käytössä.

13. POLTTOAINEMITTARI
Näyttää jäljellä olevan polttoaineen kolmella pylväällä.

14. YLIKUUMENEMINEN
Valo syttyy, jos lämpötila ylittää 105 °C.

KALLISTUSANTURI
Valo syttyy, jos laite kallistuu yli 30 astetta tai liian voimakasta liikettä havaitaan.

16. POLTTOAINEEN PUUTE
Valo syttyy, kun polttoaine on lopussa.

17. LUKITUS
Valo syttyy, kun painikkeet on lukittu.

KÄYTTÖ

KUN LAITTEEN ASENNUSPAIKKA JA TURVALLINEN KÄYTTÖ ON VARMISTETTU

- POISTA KULJETUSPAKKAUS, SEKÄ KAIKKI SUOJAMUOVIT JA VAAHTOMUOVITUET.
- TÄYTÄ POLTTOAINESÄILIÖ LAADUKKAALLA DIESEL- TAI POLTTOÖLJYLLÄ. KTS. SIVU 10.
- KYTKE PISTOTULPPA PISTORASIAAN.
- SEURAA ALLA OLEVIA KÄYTTÖOHJEITA.

LAITTEEN KYTKEMINEN PÄÄLLE JA POIS PÄÄLTÄ

1. ALOITA PAINAMALLA VIRTAPAINIKETTA.

Lämmitin käynnistyy ja siitä kuuluu äänimerkki.

Jos haluat sammuttaa laitteen, paina virtapainiketta uudelleen.



2. VALITSE HALUTTU TOIMINTATILA TEMP/TIME- PAINIKKEELLA.



3. Aseta aika tai lämpötila painikkeilla ▲ ▼.

- Voit asettaa halutun lämpötilan välille 0–40 °C.
- Aseta haluamasi aikaväli 15 min – JATKUVA.



◆ Vinkki

Jotta lämmitin käynnistyy, asetetun lämpötilan tulee olla korkeampi kuin nykyinen lämpötila.

Virran kytkemisen jälkeen oletustila on lämpötilaohjattu tila.

Jos painat virtapainiketta käytön aikana, lämmitin sammuu ja ajastintoiminto peruutetaan.

- Esilämmittimellä varustettu malli lämpenee yhden minuutin sytytyksen jälkeen. Polttoaine lämmitetään ennen kuin se syötetään polttimeen, mikä parantaa huomattavasti syttymistä ja syttyvyyttä.

Lämmitin on varustettu magneettiventtiilillä (ohitussyötöllä), joka palauttaa jäljelle jääneen polttoaineen säiliöön. Kun poltin sammutetaan, magneettiventtiili aukeaa 10 sekunniksi, jolloin polttoaine pääsee takaisin polttoainesäiliöön ja palamattoman polttoaineen haju on huomattavasti lievempi.

KÄYTTÖ

LÄMPÖTILA-OHJAUS

Tämän tilan avulla käyttäjä voi asettaa haluamansa lämpötilan. Lämmitin toimii automaattisesti asetetun lämpötilan ylläpitämiseksi. (Jos virta on kytketty päälle ja lämmitin käynnistyy, lämpötilaohjattu tila on käytössä oletuksena).

1. Paina virtapainiketta.

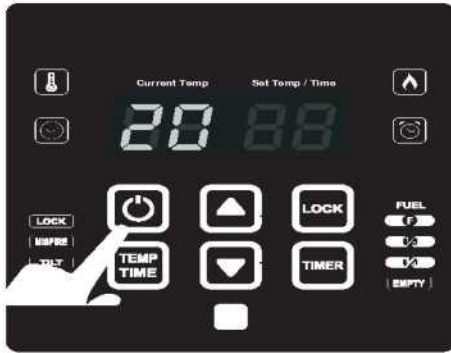

2. Valitse lämpötilaohjaus painamalla TEMP/TIME-painiketta.

Lämpötilaohjauksen valo syttyy.



3. Valitse haluamasi lämpötila painikkeilla ▲ ▼.

Asetusalue: 0–40 °C Oletusarvo: 25 °C

Pidä painikkeita ▲ ▼ painettuna muuttaaksesi arvoa nopeasti.

Nykyisen lämpötilan näyttöalue: -9 – +50 °C.



4. Käytön aikana näytössä näytetään nykyinen lämpötila ja asetettu lämpötila. Jos painat virtapainiketta, näytössä näkyy vain nykyinen lämpötila.



5. Kun huoneen lämpötila laskee kaksi astetta alle asetetun lämpötilan, lämmitin käynnistyy. Kun lämpötila nousee yhden asteen yli asetetun lämpötilan, lämmitin sammuu.

Nykyinen lämpötila < asetettu lämpötila = Lämmitys (+2 °C)

Nykyinen lämpötila > asetettu lämpötila = Lämmitys lopetetaan (1°C)



Vinkki

Jos nykyinen lämpötila on alle -9 °C, näytössä näkyy teksti "LO". Jos nykyinen lämpötila on yli 50 °C, näytössä näkyy teksti "HI".

■ Asetettua lämpötilaa muutetaan yhden asteen askelissa painamalla painikkeita ▲ ▼. Jos pidät painiketta painettuna yli 2 sekuntia, arvoa muutetaan yksi aste 0,2 sekunnin välein.

■ Voit vaihtaa lämpötilayksikköä pitämällä painikkeita ▲ ▼ painettuina samanaikaisesti. (Oletusyksikkö on °C).

KÄYTTÖ

AIKAOHJAUS

1. Paina virtapainiketta.



2. Valitse aikaohjaus painamalla TEMP/TIME. Aikaohjauksen valo syttyy.



3. Valitse haluamasi toisto-aika painikkeilla ▲ ▼. Kun pidennät tai vähennät toisto-aikaa painikkeilla ▲ ▼, aika vilkkuu näytössä. Jos et paina mitään painiketta kolmen sekunnin kuluessa, vilkkuva aika määritetään toistoajaksi. Se korvaa edellisen asetuksen.



4. Toimintatilassa toimintailmais ja toisto-aika näkyvät näytössä. Kun sammutat laitteen virtapainikkeella, näyttöön ilmestyy --. Kun lämmitin on taukotilassa, näyttössä näkyy -- ja toisto-aika samanaikaisesti.



5. Toistoajaksi voidaan määrittää 10–55 minuuttia. Tauko-aika on aina 5 minuuttia. Jos pidennät arvoa yli 55 minuutin maksimin, lämmitin käy koko ajan. Se tarkoittaa, ettei tauko-aikaa käytetä.

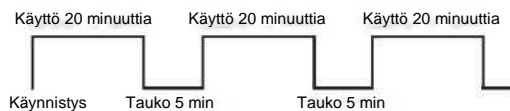

Toistoajaksi voidaan määrittää 10–55 minuuttia.



KÄYTTÖ

Polttoaineen lisääminen

1. Lisää polttoainetta vain lämmittimen ollessa suorassa ja tasaisella alustalla
2. Älä koskaan yritä lisätä polttoainetta käynnissä olevaan lämmittimeen. Sammuta lämmitin ja irrota pistotulppa pistorasiasta ennen täyttöä
3. Älä täytä liikaa, äläkä päästä polttoainetta valumaan täyttöaukon ohi. **TULIPALON VAARA!**
4. Älä käytä heikkolaatuista tai likaantunutta polttoainetta. Käytä vain puhdasta ja laadukasta Dieselöljyä tai valopetrolia. Älä koskaan sekoita kahta eri polttoainetta keskenään
5. Polttoaineen lisääminen
 - a) Avaa säiliö korkki
 - b) Asetä täyttösuppilo säiliön suuaukolle
 - c) Kaada polttoainetta varovasti, läikyttämättä, kunnes säiliössä on polttoainetta riittävästi
 - d) Sulje korkki tiukasti
 - e) Varmista, ettei polttoainetta ole läikkynyt. Pyyhi mahdolliset läikheet pois ennen lämmittimen kytkemistä pistorasiaan

HUOM! ENSIMMÄISEN KÄYTÖN YHTEYDESSÄ VOI ILMETÄ LIEVÄÄ SAVUA JA HAJUJA. TÄMÄ JOHTUU SIITÄ, ETTÄ PINNOILLA OLEVAT VALMISTUSPROSESSIN AIKAISET SUOJA-AINEET TAI MUUT VIERAAT AINEET PALAVAT POIS KUUMENEVILTA PINNOILTA. HAJU LOPPUU VIIMEISTÄÄN 1-2 TUNNIN KÄYTÖN JÄLKEEN. TÄMÄN VUOKSI SUOSITELLAAN KÄYTTÄMÄÄN LÄMMITIN KUUMAKSI ULKONA ENNEN KÄYTTÖÖNOTTOA SISÄTILOISSA.

Vianetsintä

Näyttö	Syy	Ratkaisu (tarkistusluettelo)
Er01	Lämpötila-anturin piiri auki tai virhe	Tarkista liitäntä
Er02	Kaatuminen	Laite on kaatunut, katkaise virransyöttö
Er04	Liekinilmaisim havaitsee valoa ennen sytytystä, huono liitäntä	Tarkista liitäntä
Er05 + LIEKKIVIKA	Polttoaineputkessa on ilmaa	Käynnistä uudelleen
	Ei polttoainetta	Tarkista polttoaineen määrä
	Polttoainesuodatin on tukossa	Vaihda polttoainesuodatin
	Polttimen moottori viallinen	Laite on huollettava
	Sytytin ei toimi	
Polttoainepumppu viallinen		
Er06	Lämpötilanrajoittimen toiminta	Onko laite peitetty?
Er09	Polttoaineanturi on viallinen	Tarkista liitäntä
YLIKUUMENE- MINEN	Asetuslämpötila on alle nykyisen lämpötilan	Aseta korkeampi lämpötila (polton valo syttyy)

PUHDISTUS JA YLLÄPITO

PUHDISTUS JA YLLÄPITO

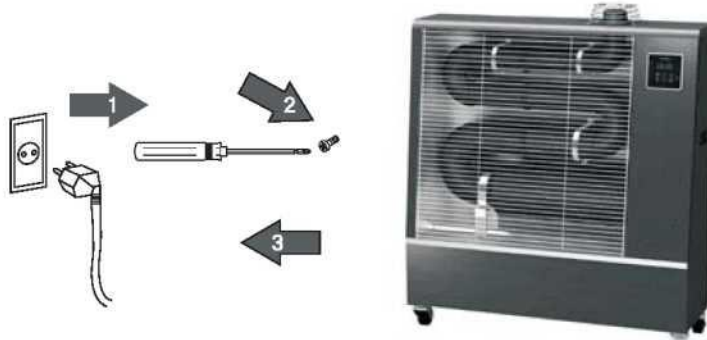

Irrota etusäleikkö nostamalla sitä hieman ja vedä se ulos (asennus tehdään päinvastaisessa järjestyksessä).

Puhdista lämmitin aika ajoin myös jatkuvassa käytössä: katkaise virta ja anna laitteen jäähtyä. Irrota pistoke pistorasiasta ja puhdista lämmitin seuraavien ohjeiden mukaisesti. Vedä etusäleikkö irti nostamalla sitä ylös ja vetämällä sitä eteenpäin. Puhdista lämmitin takana ja polttimen alueella olevat heijastimet kostealla rievulla. Polttoputki on päällystetty keraamisella materiaalilla, joten puhdista se erityisen varovasti, jotta se ei vaurioidu.

* ÄLÄ PURA POLTTIMEN OSIA.

Pyyhi ohjaustaulun osat pehmeällä kankaalla.
Kun puhdistus on valmis, asenna etusäleikkö paikalleen.

Anna lämmitin jäähtyä ja peitä se kankaalla tai muovilla ennen säilöön laittamista. Säilytä lämmitintä hyvin tuuletetussa paikassa. Polttoainesäiliö kannattaa tyhjentää tyhjäksi ennen säilöön laittamista.



HUOMIO

Ongelmia voi ilmetä, jos laitetta säilytetään ulkona tai kosteassa tilassa.

PÄIVITÄISET TARKISTUKSET JA SÄÄDÖT

LIEKINILMAISIMEN PUHDISTUS

LIEKINILMAISIMEN PUHDISTUS (CdS)

Jos liekinilmaisimessa on nokea tai muuta likaa, suorituskyky voi heikentyä ja toimintahäiriöitä voi ilmetä.

Irrota polttimen alaosassa (kts. kuva s.13) sijaitseva liekinilmaisin varovasti.

Puhdista se pehmeällä kankaalla.

Varmista, että asetat sen oikein takaisin paikalleen. (A-merkinnän tulee olla täysin työnnetty sisään).

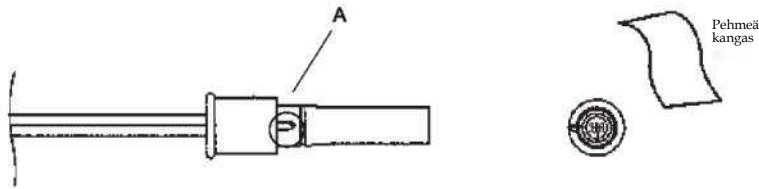

OSIEN VAIHTAMINEN

Jos osien vaihtaminen on tarpeen, ota yhteyttä jälleenmyyjään.

Jos osien korjaaminen on tarpeen, ota yhteyttä jälleenmyyjään.

Älä yritä korjata lämmitintä itse, koska se voi pahentaa vikaa ja päättää takuun.

PÄIVITTÄISET TARKISTUKSET JA SÄÄDÖT

SÄÄTÖ

■ JOS LAITE LAKKAA ÄKILLISESTI TOIMIMASTA KÄYTÖN JÄLKEEN

- Tarkista, onko aikaohjaus kytketty. Jos näin on, lämmitin voi olla 5 minuutin lepotilassa.
 - Tarkista, että asetettu lämpötila on nykyistä lämpötilaa korkeampi.
 - Tarkista, onko lämmitin pois päältä painamalla virtapainiketta ohjaustaulusta tai kaukosäätimestä.
- Tarkista, onko uniajastintoiminto sammuttanut lämmittimen.
Tarkista, onko itsetarkistus sammuttanut laitteen.

■ ILMAA POLTTOAINEPUMPUSSA

Jos sähköinen pumppu on meluisa ja poltin ei sytytä liekkiä, kyseessä on yleensä pumpussa olevaan ilmaan liittyvä ongelma. Jos polttoaine on loppu, ilma virtaa vapaasti pumppuun.

Ilmaaminen 1. Käytä lämmitintä.

2. Kun sähköinen pumppu käy, käännä ilmausruuvia vastapäivään. Odota, kunnes ilma on poistunut.
3. Kun polttoainetta alkaa virrata ulos, sulje ilmausruuvi kääntämällä sitä myötäpäivään (jos ilmaa on paljon, toista 2–3 kertaa).

■ TIETOJA POLTTIMEN RAKENTEESTA

- Kun otat yhteyttä jälleenmyyjään huoltoa varten, katso lisätiedot polttimesta alla olevasta kuvasta.

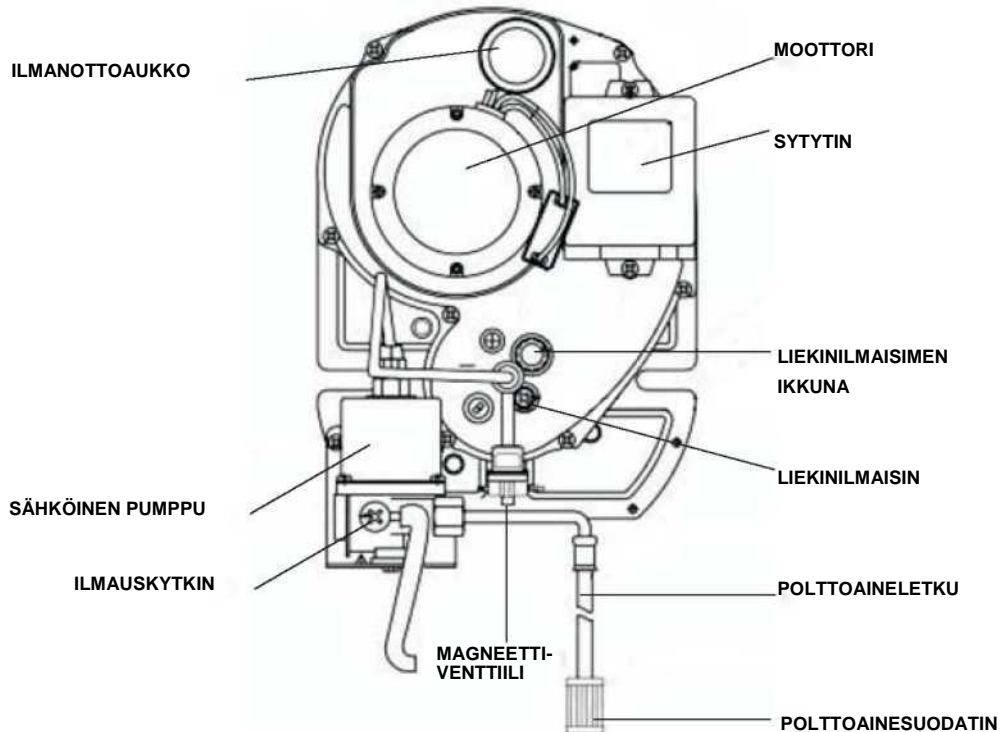

VIANETSINTÄ

Tarkista alla olevat kohdat, jos ongelmia ilmenee.

Onko virta päällä?



Onko polttoainetta tarpeeksi?



Onko liekinilmamaisiin puhdas?



ONGELMA		SYY	RATKAISU
LAITE EI TOIMI	Ei virtaa.		Tarkista virransyöttö. (220–240 V, 50 Hz)
	Pistotulppa on irrotettu pistorasiasta		Liitä pistotulppa pistorasiaan
PUHALLINMOOTTORI EI KÄY	Polttoaineen ilmaisin palaa	Polttoaine on vähissä	Lisää valopetrolia tai dieselöljyä. Älä koskaan sekoita erityyppisiä polttoaineita
	Asetettu lämpötila on alhaisempi kuin nykyinen lämpötila		Aseta lämpötila korkeammaksi kuin nykyinen lämpötila
	Liekkivian valo palaa	Ilmaa sähköinen pumppu	Poista ilma sähköisestä pumpusta (katso sivu 19)
	Ylikuumenemisen valo palaa	Ylikuumenemissuoja on kytkeytynyt	Tuuleta tilaan raitista ilmaa ja sammuta lämmitin hetkeksi (katso sivu 16)
	Kallistuksen valo palaa	Maanpinta on kalteva tai epätasainen	Sijoita lämmitin tasaiselle maalle (katso sivu 16)
	Näytössä lukee "Er2"	Lämpötila-anturi	Valitse aikaohjaus. (katso sivu 16)
LÄMMITIN EI SYTY	Polttoainesuodatin on tukossa	Suodatin on liikainen	Puhdista suodatin paineilmalla tai vaihda se (katso sivu 18)
	Ilman imuventtiili on säädetty liian suureksi tai liian pieneksi		Ota yhteyttä jälleenmyyjään tai ammattitaitoiseen huoltoliikkeeseen
	Jännite on liian alhainen	Jos jännite on liian alhainen, poltin ei toimi oikein	

VIANETSINTÄ

	ONGELMA	SYY	RATKAISU
LAITE SAMMUU HETI SYTTYMISEN JÄLKEEN	Polttoaineen ilmaisin palaa	Polttoaine on vähissä	Lisää polttoainetta
	Väärä polttoaine	Väärä polttoaine voi vaikuttaa suorituskykyyn ja toimintaan	Varmista, että säiliössä oleva polttoaine on dieseliä vai valopetrolia. Mikäli säiliössä on väärää polttoainetta, tyhjennä polttoainesäiliö ja lisää vain dieseliä tai valopetrolia
	Polttoaineessa on vettä tai muita epäpuhtauksia	Väärä tai muita aineita sisältävä polttoaine voi vaikuttaa suorituskykyyn ja toimintaan	Vaihda polttoaine
	Liekinilmaisoin on väärässä asennossa	Väärässä asennossa se aiheuttaa virheen	Aseta ilmaisin oikein
	Onko liekinilmaisoin likainen?	Noesta tai liasta aiheutuva virhe	Puhdista liekinilmaisoin. Mikäli puhdistaminen ei auta, ota yhteyttä jälleenmyyjään tai ammattitaitoiseen huoltoliikkeeseen
	Polttoainepumpusta kuuluu melua	Pumpussa ja suuttimessa on liikaa ilmaa	Poista ilma sähköisestä pumpusta
VOIMAKAS NOKEENTU- MINEN	Väärä polttoaine	Väärä polttoaine voi vaikuttaa suorituskykyyn ja toimintaan	Varmista, että säiliössä oleva polttoaine on dieseliä vai valopetrolia. Mikäli säiliössä on väärää polttoainetta, tyhjennä polttoainesäiliö ja lisää vain dieseliä tai valopetrolia
	Polttoaineessa on vettä tai muita epäpuhtauksia	Väärä polttoaine voi vaikuttaa suorituskykyyn ja toimintaan	Vaihda polttoaine
	Ilman imuventtiili on säädetty liian suureksi tai liian pieneksi	Lämpötila-anturin virhe	Ota yhteyttä jälleenmyyjään
	Savukanava on tukossa	Savu voi virrata taaksepäin	Puhdista savukanava tai vaihda se uuteen
POLTTIMESTA KUULUU MELUA	Polttoainesuodatin on tukossa	Polttoainesuodatin on likainen	Puhdista tai vaihda uuteen
	Polttoainepumpusta kuuluu melua	Pumpussa ja suuttimessa on liikaa ilmaa	Poista ilma sähköisestä pumpusta

TEKNISET TIEDOT

	GXT-1300	GXT-1600	GXT-2000
KALORINEN ARVO	13kW 11180Kcal/h	16kW 13760Kcal/h	20kW 1720Kcal/h
POLTTOAINEENKULUTUS	0.95-1.14 l/h	1.18-1.45 l/h	1.57-1.82 l/h
POLTTIMEN TYYPPI	Sähköinen pumppu (paineistettu ruisku)		
VIRTALÄHDE	220–240 V 50 Hz		
VIRRANKULUTUS	80W	80W	80W
POLTTOAINESÄILIÖN KOKO	50L	50L	70L
TUOTTEEN KOKO (LxSxK)	950*305*925mm	950*305*1100mm	1150*305*1100mm
PAINO	45 kg	50 kg	65 kg
TURVALAITTEET	Kaksivaiheinen ylikuumentumissuoja, liekkivian tunnistus, isku-/kaltevuusanturi, polttoaineanturi		
OHJAUS	Digitaalinen MICOM-ohjain		

- * Suosittelemme, ettei lämmitintä käytetä yli -20 asteen pakkasessa tai yli 60 asteen lämpötilassa. Se voi aiheuttaa liekkivian.
- * Rakennetta ja kuvausta voidaan muuttaa ilman erillistä ilmoitusta laadun ja suorituskyvyn parantamiseksi.
- * Vain 220–240 V