

## Käyttöopas

Kiitos, että valitsit Motorwerk-apukäynnistimen. Lue tämä käyttöopas huolellisesti ennen käyttöä. Tässä käyttöoppaassa kerrotaan apukäynnistimen teknisistä tiedoista ja asianmukaisesta käytöstä, turvallisuusvaaroituksista ja muuta hyödyllistä. Säilytä käyttöopas myöhempää tarvetta varten.

### Tuotteen asettelu:

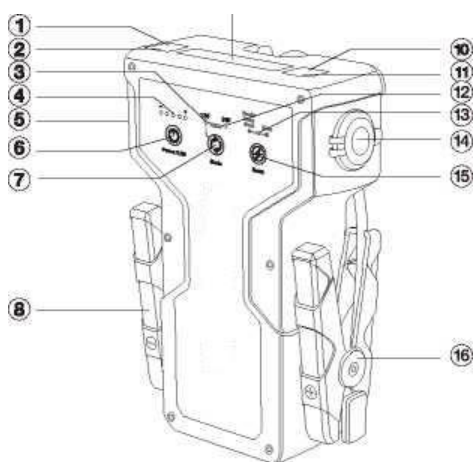

1.	USB-C-lähtö	9.	LED-valo
2.	Tasavirtasyöttö	10.	USB-A-lähtö 2
3.	12 V merkkivalo	11.	USB-A-lähtö 1
4.	Akkuilmaisin	12.	24 V merkkivalo
5.	LED-taskulamppu	13.	Käynnistysvirran merkkivalo
6.	Virta-/LED-painike	14.	Tasavirtalähtö
7.	Tilapainike (12/24 V)	15.	Boost-painike
8.	Musta hauenleuka	16.	Punainen hauenleuka

### Osaluettelo:

Nro	Osan nimi	Määrä	Nro	Osan nimi	Määrä
1.	Motorwerk-apukäynnistin	1	4	Käyttöopas	1
2.	Käynnistyskaapeli	1	5	Kantolaukku	1
3.	Verkkolaite	1			

### Tekniset tiedot:

Akun kapasiteetti: 99 900 mWh / 99,9 Wh / 27 000 mAh

Akun tyyppi: Litium-ioni

Huipputeho: 24 ja 12 V / 4 000 A\*

Käynnistyskaapelin teho: 24 ja 12 V / 2 000 A\*

USB-A-lähtö 1: QC enintään 18 W

USB-A-lähtö 2: Enintään 10 W (5 V / 2 A)

USB-C-lähtö: PD enintään 36 W

Tasavirtalähtö: Enintään 130 W (12–16,8 V / 8 A)

Tulo 15 V / 2 A

Käyttölämpötila: -20...+60 °C

Mitat: 255 x 173 x 75 mm

Paino: 1,8 kg

\* Teoreettinen oikosulkuvirta

Käynnistettävän moottorin enimmäisiskutilavuus: Kaikille 12 ja 24 voltin ajoneuvoille

### Akkuilmaisin:

Paina virtanappia kevyesti tarkistaaksesi akun jäljellä olevan varauksen.



### Apukäynnistimen lataaminen:

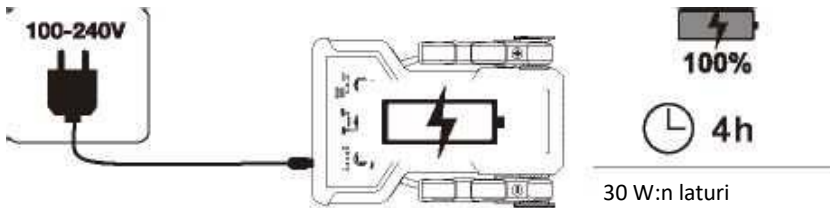

Huomautukset: Käytä lataamiseen vain alkuperäistä laturia.

Huomaa: Tyhjä akku kokonaan USB-lähdön kautta ja lataa se täyteen kolmen kuukauden välein pidentääksesi akun käyttöikää.

### Ajoneuvon käynnistäminen:

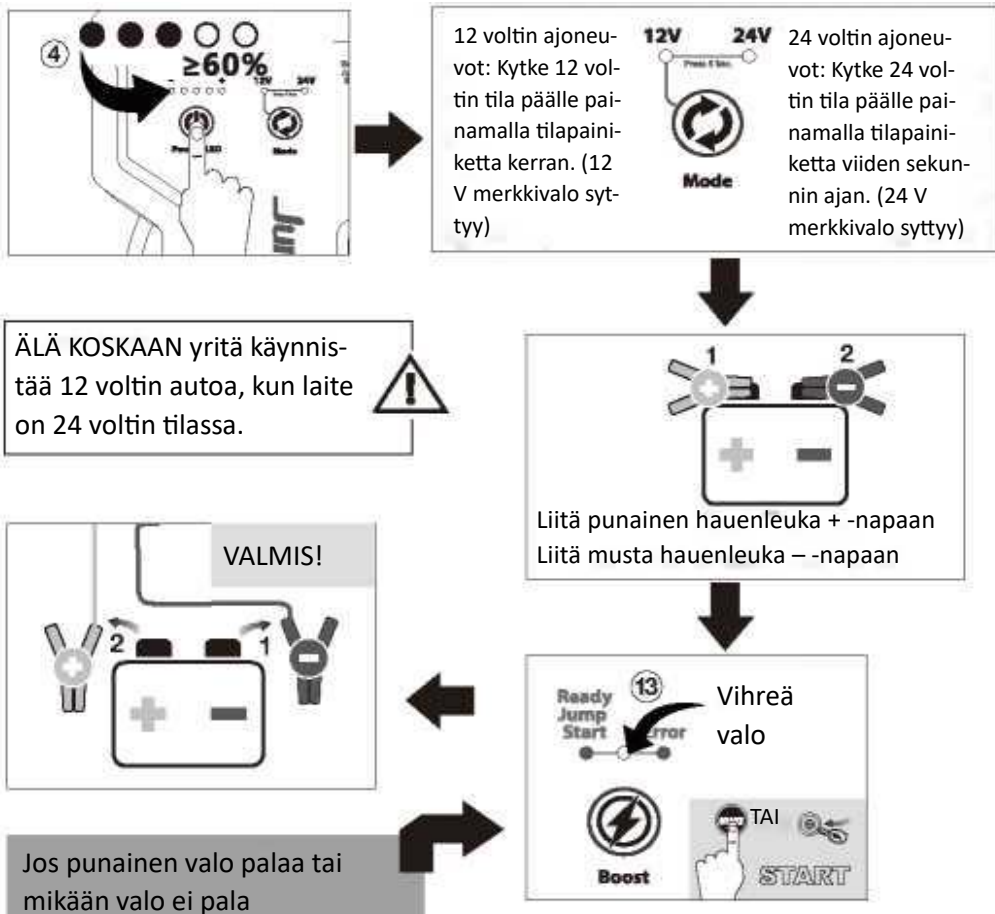

Virhetila	Valo ja äänimerkki	Toimenpide
Käänteinen napaisuus	●	Korjaa liitännät
Akku vähissä	☀	Lataa apukäynnistin
Käänteinen lataus / ylijännite	☀ ☀ ☀	Irrota käynnistyskaapelit
Ylikuumentuminen	☀ ☀ ☀ ☀	Anna laitteen jäähtyä 10 minuuttia
<p>Ei vihreää valoa: Tarkista liitännät ja paina BOOST-painiketta 3 sekuntia, kunnes vihreä valo palaa merkiksi valmiudesta.</p> <ul style="list-style-type: none"> <li>• Käynnistyksen aikaraja liitännän jälkeen: Boost-tila – enintään 10 sekuntia / Vakiotila – enintään 50 sekuntia</li> <li>• Älä pyöritä moottoria yli 3 sekunnin ajan.</li> <li>• Jos käynnistäminen epäonnistuu, irrota käynnistyskaapelit ja liitä ne uudelleen.</li> </ul>		

### ⚠ Käynnistämiseen liittyvät varoitukset

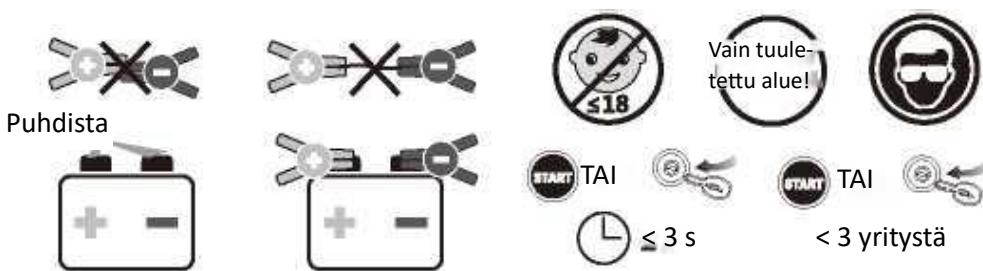

### LED-valon kytkeminen päälle:



### USB-laitteiden lataaminen:

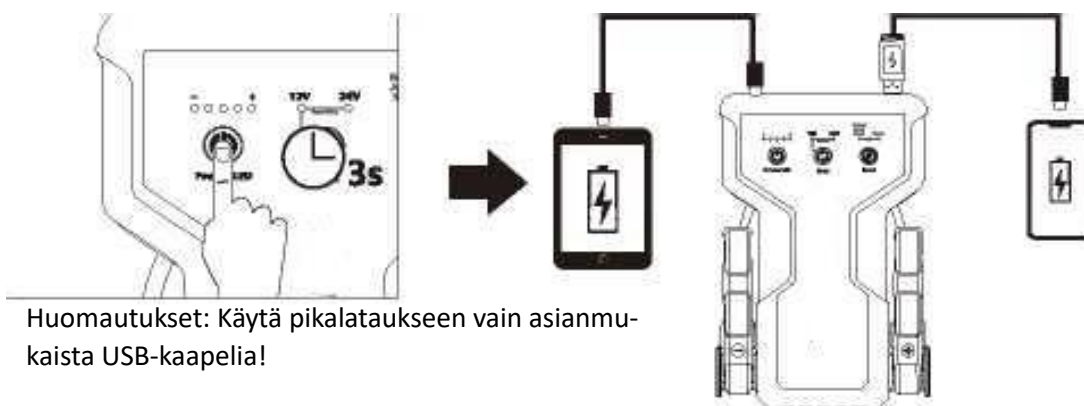

## 12 V DC-lähtöportin käyttö:

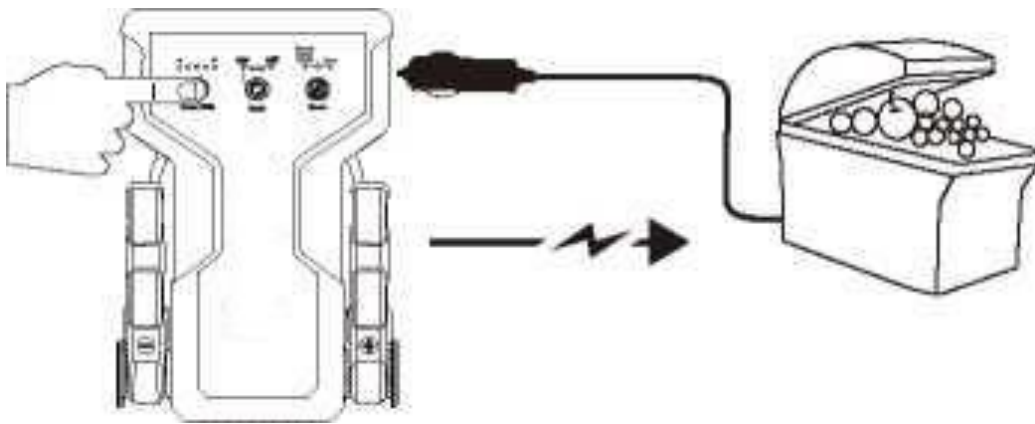

Huomio: Älä ylitä ilmoitettua lähtötehoa.

## Apukäynnistimen sammuttaminen:

Jos laite ei tunnista kuormaa 30 sekunnin kuluessa, se sammuu itsestään.

## Myrkylliset ja haitalliset aineet:

Myrkyllisten ja haitallisten aineiden koostumus ja määrä

Pb	Hg	Cd	Cr(Vi)	PBB	PBDE
O	O	O	O	O	O

O: Osoittaa, että kaikkien homogeenisten materiaalien vaarallisten aineiden pitoisuus on alle standardissa 2002/95/EY (RoHs) määritetyn raja-arvon.

## Tulipaloa, sähköiskua ja henkilövahinkoja koskevat ohjeet ja varoitukset:

- Käytä aina suojalaseja, kun käynnistät ajoneuvoa (silmien suojaamiseksi) sekä käsineitä, kun käsittelet akkua (käsiensuojaamiseksi).
- Kun aloitat ajoneuvon käynnistämisen, varmista, että apukäynnistimen käynnistysliittimen sininen tulppa on kunnolla kiinni.
- Varmista, että hauenleuat on liitetty oikein ja että liittimissä ei ole ruostetta tai likaa.
- Älä anna tuotteen kastua. Liiallinen altistuminen kosteudelle vaurioittaa laitetta.
- Älä upota laitetta veteen.
- Älä käytä laitetta räjähdysvaarallisissa tiloissa, kuten syttyvän nesteen, kaasun tai pölyn läsnäolossa.
- Älä muokkaa tai pura tuotetta.
- Älä säilytä laitetta paikoissa, joiden lämpötila voi ylittää 40 °C.
- Lataa vain nimellisarvoja noudattaen.
- Äärimmäisessä kuumuudessa voi ilmetä akkuvuotoja. Vältä kosketusta ihoon. Iho- tai silmäkosketus: huuhtelee välittömästi vedellä ja mene lääkäriin.
- Jos akku vuotaa, vie se paikalliseen akkujen kierrätyskeskukseen hävitettäväksi. Älä yritä käyttää vuotavaa akkua.
- Älä laita apukäynnistintä lattialle tai alle 45 cm:n korkeudelle lattiasta, kun käytät sitä tallissa.
- Apukäynnistintä voidaan käyttää 12 ja 24 voltilla toimivien ajoneuvojen kanssa. Väärä jänniteasetus voi aiheuttaa vakavia vahinkoja ajoneuvolle, käynnistysmoottorille tai käyttäjälle. Jos et ole varma, tarkista asia ajoneuvon käsikirjasta.

## Tärkeitä turvallisuusohjeita:

VAROITUS - Noudata muiden muassa seuraavia perustoimenpiteitä käyttäessäsi laitetta:

- a) Lue käyttöopas ennen tuotteen käyttöä.
- b) Loukkaantumisvaaran vähentämiseksi tuotetta on valvottava tarkasti, kun sitä käytetään lasten lähellä. Lapset eivät saa käyttää tätä laitetta muulloin kuin heidän turvallisuudestaan vastaavan henkilön tarkassa valvonnassa.
- c) Älä työnnä sormia tai käsiä tuotteeseen.
- d) Älä käytä muita kuin apukäynnistimen valmistajan toimittamia tarvikkeita.
- e) Pistokkeen tai johdon vaurioitumisen välttämiseksi irrota johto vetämällä pistokkeesta kaapelin sijaan.
- f) Älä käytä vahingoittunutta tai muokattua akkua tai laitetta. Vaurioituneet tai muokatut akut voivat toimia arvaamattomasti, mikä voi johtaa tulipaloon, räjähdykseen tai loukkaantumiseen.
- g) Älä käytä apukäynnistintä, jos sen johto, pistoke tai lähtökaapeli on vaurioitunut.
- h) Älä pura apukäynnistintä. Vie se tarvittaessa huollettavaksi pätevälle teknikolle. Väärin koottu tuote voi aiheuttaa tulipalon tai sähköiskun.
- i) Vähennä sähköiskun vaaraa irrottamalla apukäynnistin pistorasiasta, ennen kuin yrität huoltaa sitä.
- j) Räjähävien kaasujen vaara.
  - Työskentely lyijyakun lähellä on vaarallista. Akut tuottavat räjähtäviä kaasuja normaalin käytön aikana. Tästä syystä on äärimmäisen tärkeää, että noudatat ohjeita joka kerta, kun käytät apukäynnistintä.
  - Noudata näitä ohjeita, akkuvalmistajan ohjeita sekä niiden laitteiden ohjeita, joita aiot käyttää akun läheisyydessä. Tarkista tuotteiden ja moottorin turvallisuusmerkinnät.
- k) Henkilökohtaiset varotoimenpiteet
  - Kun työskentelet lyijyakujen kanssa, kannattaa varata mukaan apuri, joka voi auttaa mahdollisissa ongelmatapauksissa.
  - Pidä lähistöllä runsaasti vesijohtovettä ja saippuaa sen varalta, että akkuhappoa joutuu iholle, vaatteille tai silmiin.
  - Käytä suojalaseja ja suojaavia vaatteita. Vältä silmien koskettamista työskennellessäsi akun kanssa.
  - Jos akkuhappoa joutuu iholle tai vaatteille, pese välittömästi saippualla ja vedellä. Jos happoa pääsee silmiin, huuhtelee silmät välittömästi juoksevalla kylmällä vedellä vähintään 10 minuutin ajan ja hakeudu välittömästi lääkäriin.
  - ÄLÄ KOSKAAN tupakoi ja pidä kipinät ja liekit etäällä akusta ja moottorista.
  - Ole erityisen varovainen, jotta et pudota metallityökalua akun päälle. Se voi aiheuttaa kipinäointiä tai oikosulkea akun tai muun sähköosan, mikä voi johtaa räjähdykseen.
  - Riisu metalliesineet, kuten sormukset, rannekorut, kaulakorut ja rannekellot, kun työskentelet lyijyakun kanssa. Lyijyaku voi tuottaa niin korkean oikosulkuvirran, että se sulattaa sormuksen tai vastaavan metallin aiheuttaen vakavan palovamman.

- l) Kun lataat sisäistä akkua, tee se hyvin tuuletetussa tilassa äläkä rajoita tuuletusta millään tavalla.
- m) Väärin käytettynä akusta voi vuotaa nestettä. Vältä kosketusta. Jos kosketusta tapahtuu vahingossa, huuhtelee vedellä. Jos nestettä joutuu silmiin, hakeudu lisäksi lääkäriin. Akusta vuotava neste voi aiheuttaa ärsytystä tai palovammoja.
- n) Älä altista apukäynnistintä tulelle tai liialliselle lämpötilalle. Tuli tai yli 130 °C lämpötila voi aiheuttaa räjähdyksen.
- o) Laitteen huolto tulee tehdä pätevän teknikon toimesta alkuperäisillä varaosilla. Näin varmistat, että tuotteen käyttöturvallisuus säilyy.
- p) Kiinnitä käynnistyskaapelit akkuun ja runkoon alla esitetyllä tavalla. Älä koskaan anna hauenleukojen koskettaa toisiaan.
- q) Apukäynnistimen pudottaminen tai siihen kohdistuvat iskut voivat vaurioittaa sitä (ulkoisesti ja sisäisesti), mikä voi johtaa hajoamiseen, sähköpaloon tai aiheuttaa muita vakavia vaurioita.
- r) Suorita tuotteen silmämääräinen tarkistus mahdollisten ongelmien (kuten laitteen turpoaminen, halkeaminen, osien vauriot) varalta ennen käyttöä. ÄLÄ käytä tuotetta, jos huomaat yllä mainittuja ongelmia.

#### **Säilytä nämä ohjeet:**

VAROITUS: Tämä apukäynnistin on tarkoitettu 12 ja 24 voltilla ja yhdellä lyijyakulla toimivien bensiini- ja dieselkäyttöisten autojen, kuorma-autojen, veneiden tai moottoripyörien käynnistämiseen. Älä käytä laitetta muiden ajoneuvojen käynnistämiseen. Se voi aiheuttaa tulipalon tai vakavia vammoja. Katso lisäetietoja turvallisuudesta käyttöoppaasta.

#### **Takuutiedot:**

Tarjoamme tälle tuotteelle rajoitetun yhden vuoden takuun materiaali- ja valmistusvirheiden varalta ostopäivästä laskien. Takuun ehdot ovat seuraavat:

- 1) Takuu on voimassa vain, jos alkuperäinen ostaja esittää alkuperäisen ostokuitin (jälleenmyyjältä) sekä korjattavan tai vaihdettavan tuotteen.
- 2) Takuu raukeaa, jos sarjanumero, ostopäivä tai etiketti poistetaan.
- 3) Takuu ei kata vaurioita tai tuotevikoja, jotka johtuvat normaalista kulumisesta, väärinkäytöstä, väärästä asennuksesta, muokkaamisesta tai korjaamisesta luvattomien kolmansien osapuolten toimesta.
- 4) Valmistaja ei ota vastuuta mistään menetyksestä tai vahingosta, joka aiheutuu toimituksen aikana tai ylivoimaisen esteen seurauksena.
- 5) Valmistaja ei ole vastuussa satunnaisista tai välillisistä vahingoista, jotka johtuvat tämän tuotteen käytöstä tai väärinkäytöstä.
- 6) Kaikki takuuvaatimukset rajoittuvat viallisen tuotteen korjaamiseen tai vaihtamiseen valmistajan harkinnan mukaan.
- 7) Jos valmistaja korjaa tai vaihtaa tuotteen, takuu on voimassa alkuperäisen takuukauden mukaisesti. Korjaamiseen tai vaihtamiseen voi liittyä kunnostettujen laitteiden käyttö, jotka ovat toiminnaltaan vastaavia. Vaihdetut osat tai tuotteet ovat valmistajan omaisuutta.

8) Kulutustarvikkeet, kuten akut, eivät kuulu takuun piiriin.



**SUOMITRADING**

Realparkinkatu 12, 37570 Lempäälä  
[asiakaspalvelu@suomitradning.fi](mailto:asiakaspalvelu@suomitradning.fi)

## Bruksanvisning

Tack för ditt val av denna Motorwerk starthjälp. Läs bruksanvisningen noggrant före användning. Denna bruksanvisning innehåller information om tekniska uppgifter och lämplig användning, säkerhetsföreskrifter och annan nyttig information. Spara denna bruksanvisning för framtida referens.

### Produktbeskrivning:

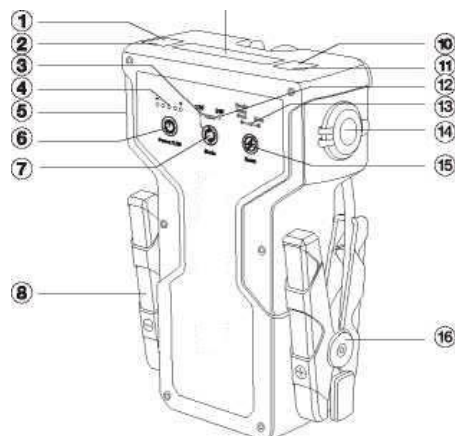

1.	USB-C-utgång	9.	LED-ljus
2.	DC-ingång	10.	USB-A-uttag 2
3.	12 V indikatorlampa	11.	USB-A-uttag 1
4.	Batteriindikator	12.	24 V indikatorlampa
5.	LED-ficklampa	13.	Indikator för startström
6.	Ström/LED-knapp	14.	Likströmsutgång
7.	Lägesknapp (12/24 V)	15.	Boost-knapp
8.	Svart krokodilklämma	16.	Röd krokodilklämma

### Dellista:

Nr	Delnamn	Mängd	Nr	Delnamn	Mängd
1.	Motorwerk-starthjälp	1	4	Bruksanvisning	1
2.	Startkabel	1	5	Bärväska	1
3.	Nätaggregat	1			

### Tekniska specifikationer:

Batterikapacitet: 99 900 mWh / 99,9 Wh / 27 000 mAh

Batterityp: Litiumjon

Max. effekt: 24 och 12 V / 4 000 A\*

Startkabeleffekt: 24 och 12 V / 2 000 A\*

USB-A-uttag 1: QC max. 18 W

USB-A-uttag 2: Max. 10 W (5 V / 2 A)

USB-C-utgång: PD max. 36 W

Likströmsutgång: Max. 130 W (12–16,8 V / 8 A)

Ingång 15 V / 2 A

Brukstemperatur: -20...+60 °C

Mått: 255 x 173 x 75 mm

Vikt: 1,8 kg

\* Teoretisk kortslutningsström

Max. motorvolym: För alla 12 och 24 volts fordon



## Batteriindikator:

Tryck lätt på startknappen för att kontrollera batteriladdningen.

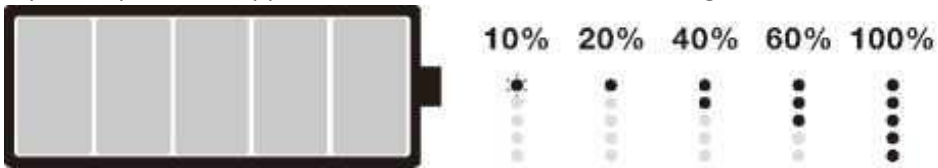

## Laddning av starthjälp™:

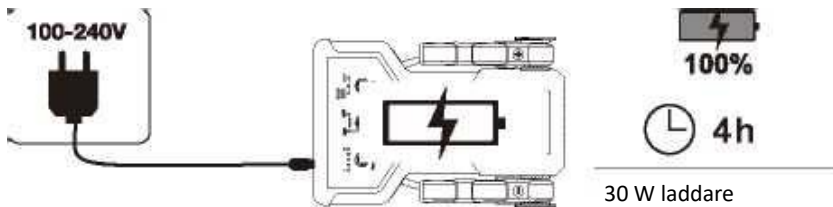

Anmärkningar: Använd endast originalladdaren för laddning.

Observera: Töm batteriet helt via USB-uttaget och ladda det fullt var tredje månad för att förlänga batteriets livslängd.

## Starta fordon:

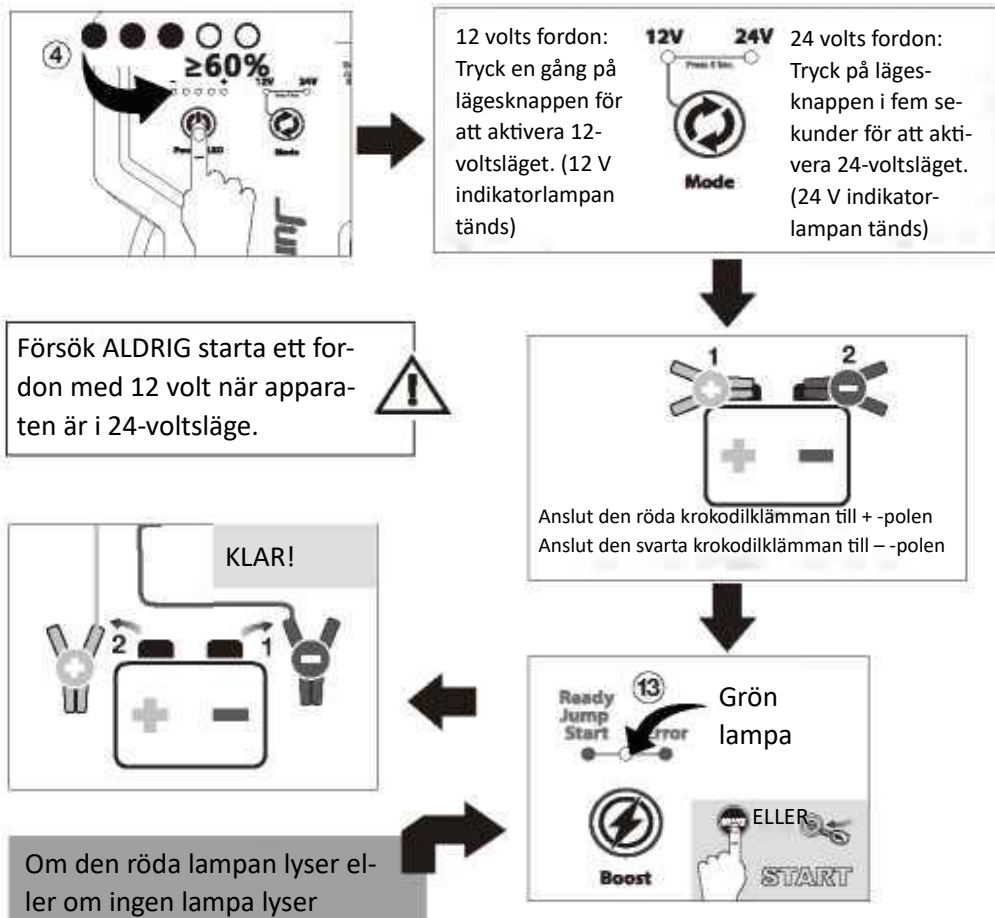

Felläge	Ljus och ljudsignal	Åtgärd
Omvänd polarisering	●	Åtgärda anslutningen
För lite laddning i batteriet	☀	Ladda starthjälpen

Omvänd laddning / överspänning	☀ ☀ ☀	Koppla bort startkablarna
Överhettning	☀ ☀ ☀ ☀	Låt enheten svalna i 10 minuter
Den gröna lampan lyser inte: Kontrollera anslutningarna och håll in BOOST i 3 sekunder tills den gröna lampan börjar lysa.		
<ul style="list-style-type: none"> <li>• Starttidsbegränsningar efter anslutning: Boost-läge – högst 10 sekunder / Standardläge – högst 50 sekunder</li> <li>• Roterar inte motorn längre än 3 sekunder.</li> <li>• Ta av startkablarna och anslut dem igen om starten misslyckades.</li> </ul>		

**⚠ Varningar vid uppstart**

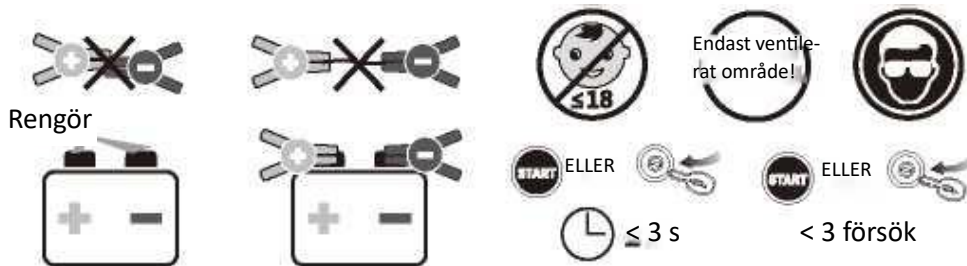

**Tända LED-lampan:**

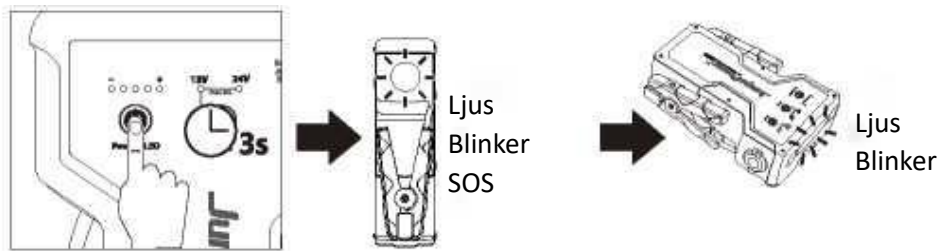

**Ladda USB-enheter:**

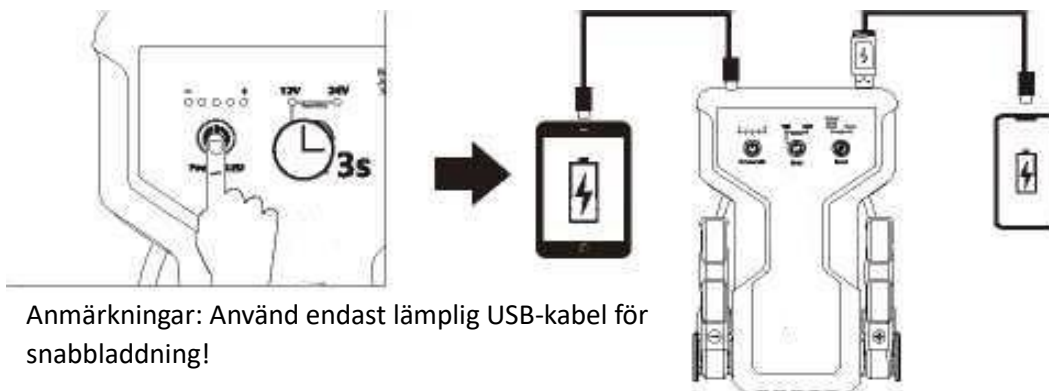

### Använda 12 V DC-uttag:

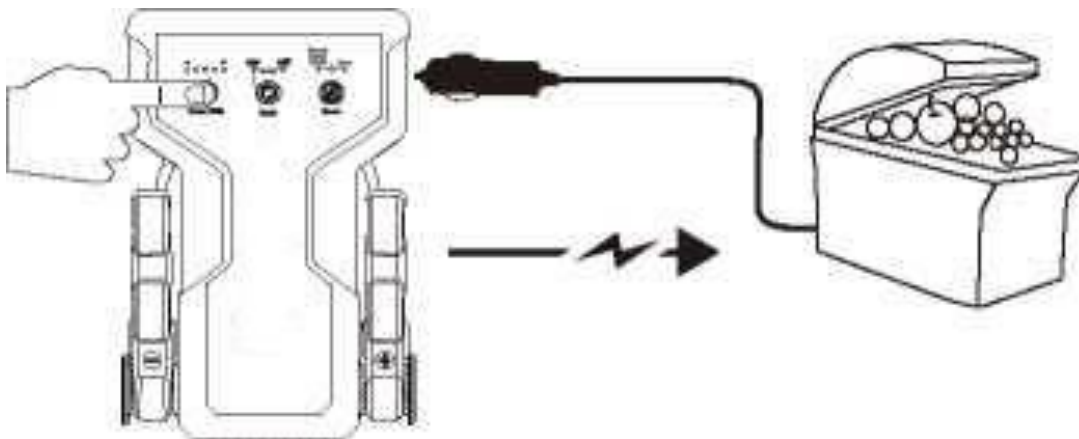

Observera: Överstig inte den nämnda kapaciteten.

### Stänga av starthjälp:

Om enheten inte belastas under 30 sekunder stängs den av automatiskt.

### Giftiga och skadliga ämnen:

Sammansättning och koncentration av giftiga och skadliga ämnen

Pb	Hg	Cd	Cr(Vi)	PBB	PBDE
O	O	O	O	O	O

O: Indikerar att koncentrationen av farliga ämnen i alla homogena material ligger under gränsvärdet som anges i standard 2002/95/EG (RoHs).

### Instruktioner och varningar för brand, elektriska stötar och personskador:

- Använd alltid skyddsglasögon när du startar fordonet (för att skydda ögonen) samt handskar när du hanterar batteriet (för att skydda händerna).
- Se till att den blåa pluggen sitter ordentligt i startanslutningarna då du börjar starta fordonet.
- Se till att krokodilklämmorna är korrekt anslutna och att det inte är rost eller smuts i anslutningarna.
- Låt inte produkten bli våt. Överdriven exponering av fukt skadar produkten.
- Sänk aldrig ner produkten i vatten.
- Använd inte produkten i utrymmen med risk för explosion, som utrymmen för förvaring av brandfarliga vätskor, gaser eller damm.
- Modifiera eller demontera inte produkten.
- Förvara inte produkten i utrymmen där temperaturen kan stiga över 40 °C.
- Ladda endast enligt de nominella värdena.
- Batteriläcka kan uppkomma vid extrem värme. Undvik kontakt med huden. Vid kontakt med hud eller ögon: skölj genast med vatten och uppsök läkare.
- Kassera batteriet hos din lokala återvinningspunkt för batterier om batteriet läcker. Använd inte ett läckande batteri.
- Placera inte starthjälpen på golvet eller under 45 cm från golvet om du använder den i ett garage.
- Starthjälpen kan användas för fordon med 12 och 24 volts elsystem. En felaktig spänningsinställning kan orsaka allvarliga skador på fordonet, startmotorn eller användaren. Kontrollera uppgifterna i fordons manual om du är osäker.

## Viktiga säkerhetsanvisningar:

VARNING - Följ bland annat följande standardåtgärder när du använder produkten:

- a) Läs bruksanvisningen före användning.
- b) För att minska risken för skador måste produkten övervakas noga när den används i närheten av barn. Barn ska inte använda denna produkt förutom om de är under uppsikt av en person som ansvarar för deras säkerhet.
- c) Tryck inte in fingrarna eller händerna i enheten.
- d) Använd inte annan tilläggsutrustning tillsammans med starthjälpen än de som levererats av tillverkararen.
- e) För att undvika skador på stickkontakten eller kabeln ska du hålla i stickkontakten och inte i kabeln när du drar ut stickkontakten från eluttaget.
- f) Använd inte ett skadat eller modifierat batteri eller enhet. Skadade eller modifierade batterier fungerar oförutsägbart, vilket kan orsaka brand, explosion eller skador.
- g) Använd inte starthjälpen om kabeln, stickkontakten eller utströmskabeln är skadade.
- h) Demontera inte starthjälpen. Låt en behörig tekniker vid behov utföra underhåll på den. En felmonterad produkt kan orsaka brand eller elstöt.
- i) Minska risken för elstöt genom att dra ur den från eluttaget före underhåll.
- j) Fara för explosiva gaser.
  - Det är farligt att arbeta nära ett blybatteri. Batteriet utsöndrar explosiva gaser vid normal användning. På grund av detta är det mycket viktigt att följa anvisningarna varje gång du använder starthjälpen.
  - Följ dessa anvisningar, batteritillverkarens anvisningar samt anvisningarna för de enheter som du använder i närheten av batteriet. Kontrollera produktens och motorns säkerhetsmarkeringar.
- k) Personliga säkerhetsåtgärder
  - Arbeta tillsammans med en medhjälpare som kan hjälpa dig vid eventuella problem när du arbetar med blybatterier.
  - Håll rinnande vatten och tvål i närheten om du skulle få batterisyra på huden, kläderna eller i ögonen.
  - Använd skyddsglasögon och skyddande kläder. Undvik att röra vid ögonen när du arbetar med batteriet.
  - Tvätta genast av hud eller kläder med tvål och vatten om det kommer batterisyra på dem. Skölj genast ögonen med rinnande kallt vatten i minst 10 minuter och uppsök läkare om du får batterisyra i ögonen.
  - Rök ALDRIG och ha inte gnistor och lågor i närheten av batteriet eller motorn.
  - Var speciellt försiktig så att du inte tappar metallverktyg på batteriet. Det kan orsaka gnistor eller kortsluta batteriet eller någon annan elektrisk del, vilket kan orsaka explosion.

- Ta av metallföremål, så som ringar, armband, halsband och klockor när du arbetar med blybatterier. Blybatterier kan orsaka en så pass hög kortslutningsström att ringen eller motsvarande metall smälts samman, vilket orsakar allvarliga brännskador.
- l) Ladda batteriet i ett välventilerat utrymme, begränsa inte ventilationen på något sätt.
  - m) Batteriet kan läcka vätska om det hanteras på fel sätt. Undvik kontakt. Skölj med vatten om du rör vid läckan i misstag. Uppsök genast läkare om du får vätska i ögonen. Batterivätska kan orsaka irritation eller brännskador.
  - n) Utsätt inte starthjälpen för eld eller extrema temperaturer. Eld eller temperaturer över 130 °C kan orsaka explosion.
  - o) Det är endast en behörig tekniker som får utföra service på enheten med reservdelar i original. Då säkerställs produktens driftsäkerhet.
  - p) p) Anslut startkablarna till batteriet och ramen enligt instruktionerna nedan. Låt inte krokodilklämmorna komma i kontakt med varandra.
  - q) Stötar eller fall kan skada starthjälpen (internt eller externt), vilket kan orsaka brand, sprickor eller andra allvarliga skador.
  - r) Utför en visuell kontroll för att upptäcka eventuella problem (bucklor, sprickor, skador på delar) innan användning. Använd INTE produkten om du upptäcker något av ovannämnda problem.

#### **Spara dessa anvisningar:**

**WARNING:** Denna starthjälp är avsedd för start av bensin- och dieselmotorer, lastbilar, båtar och motorcyklar med ett 12 eller 24 volts blybatteri. Använd den inte för start av andra fordon. Det kan orsaka brand eller allvarliga skador. Se mer information angående säkerhet i bruksanvisningen.

#### **Garantiuppgifter:**

Vi erbjuder en begränsad garanti på ett år från inköpsdatumet för material- och tillverkningsfel för denna produkt. Garantivillkor:

- 1) Garantin gäller endast när den ursprungliga köparen kan visa originalkvitto (från återförsäljaren) samt produkten som ska repareras eller bytas ut.
- 2) Garantin upphävs om serienumret, inköpsdatumet eller etiketten avlägsnas.
- 3) Garantin gäller inte skador eller produktfel som beror på normalt slitage, felanvändning, fel installation, obehöriga och olovliga modifikationer eller reparationer utförda av en tredje part.
- 4) Tillverkaren ansvarar inte för förluster eller skador som orsakats under leveransen eller på grund av ett oöverkomligt hinder.
- 5) Tillverkaren ansvarar inte för oförutsedda skador eller följdskador på grund av användning eller felanvändning av denna produkt.
- 6) Alla garantikrav är begränsade till att reparera eller byta ut den defekta produkten efter tillverkarens eget godtycke.

- 7) Om tillverkaren reparerar eller byter ut produkten gäller garantin enligt den ursprungliga garantiperioden. Reparation eller utbyte kan innebära användning av restaurerad utrustning med motsvarande funktion. Ersatta delar eller produkter tillhör tillverkaren.
- 8) Förbrukningsvaror som batterier täcks inte av garantin.



**SUOMITRADING**

Realparkinkatu 12, 37570 Lempäälä  
[asiakaspalvelu@suomitradning.fi](mailto:asiakaspalvelu@suomitradning.fi)

## User Manual

Thank you for purchasing the Motorwerk jump starter. Before operating your new device, please read this user's manual carefully. This manual will inform you of the jump starter's specifications and proper operation procedures, safety warnings and other useful information. Please keep this manual for easy reference.

### Product Layout:

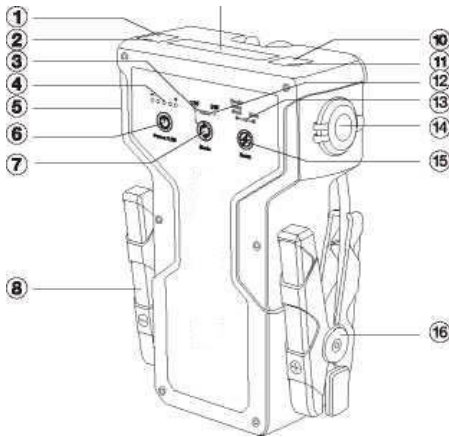

1.	USB-C Output	9.	LED Light
2.	DC Input	10.	USB-A Output 2
3.	12V Indicator Light	11.	USB-A Output 1
4.	Battery Indicator Light	12.	24V Indicator Light
5.	LED Flashlight	13.	Jump Start Indicator Light
6.	Power / LED Button	14.	DC Output
7.	Mode Button(12V/24V)	15.	Boost Button
8.	Black Clamp	16.	Red Clamp

### Parts List:

#	Parts Name	Qty	#	Parts Name	Qty
1.	Motorwerk jump starter	1	4	User Manual	1
2.	Jumper Cable	1	5	Carry Case	1
3.	AC Adapter	1			

### Specifications:

Battery Capacity: 99900mWh/ 99.9Wh / 27000mAh

Battery Type: Lithium-ion

Peak Amps: 24V & 12V / 4000A\*

Clamp Power: 24V & 12V / 2000A

USB-A Output 1: QC 18W Max.

USB-A Output 2: 10W Max. (5V / 2A)

USB-C Output: PD 36W Max.

DC Output: 130W Max. (12V-16.8V / 8A)

Input 15V / 2A

Operating Temperature: -20 °C to 60 °C

Dimensions: 255 x 173 x 75 mm

Weight: 1.8kg

\*Theoretical Short Circuit Current

Recommended Vehicle Engine Displacements for Jump Starting: For all 12V or 24V vehicles

### Battery Indicator Lights:

Press the Power button lightly to check the remaining battery level.

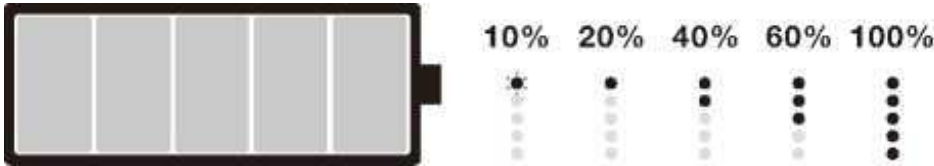

### Charge the jump starter:

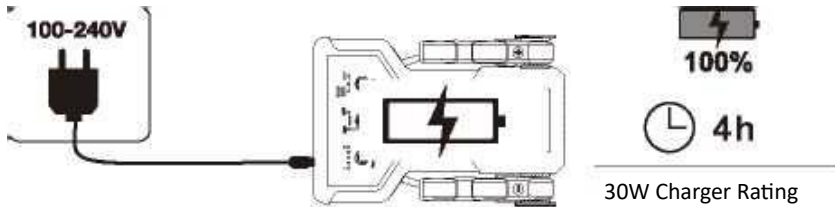

Remarks: Only use original charger to recharge.

Note: Fully discharge the battery via USB output port and recharge to full every 3 months to prolong its battery life.

### How To jump start a Vehicle:

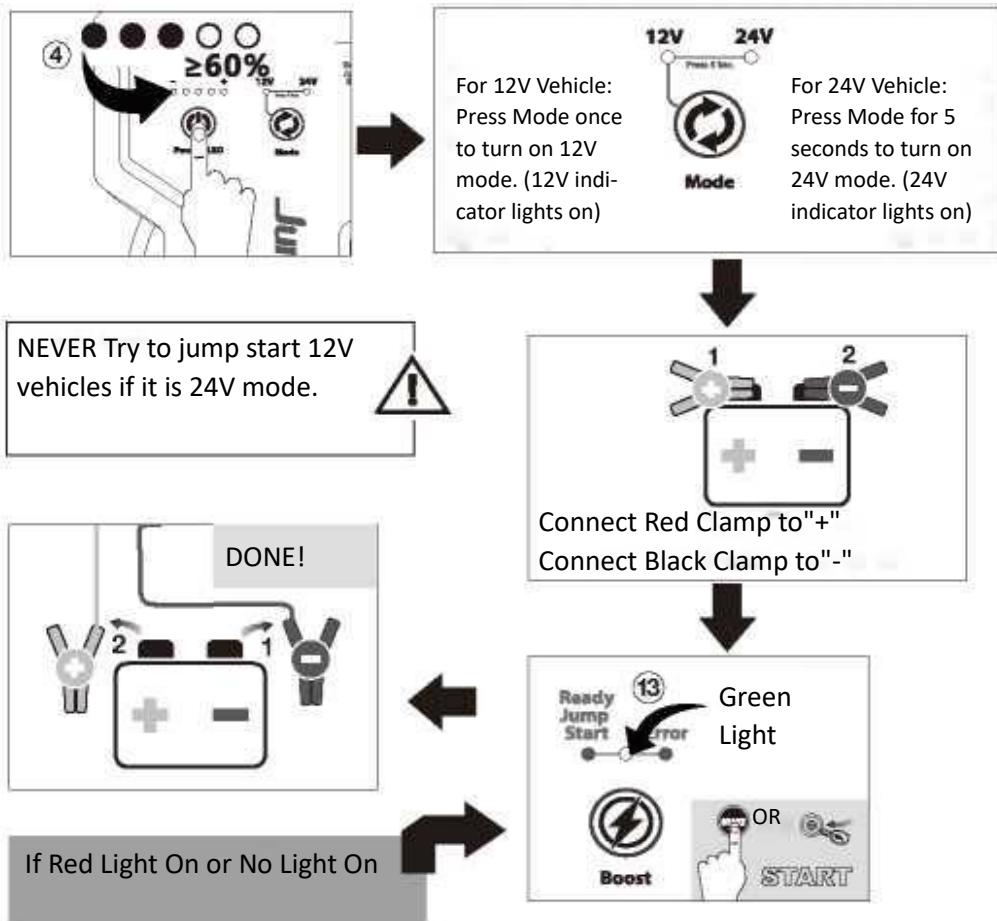

Error Status	Light & Beep	Action
Reverse Polarity	●	Correct the connection
Low Battery	☀	Recharge Jump Starter



Reverse Charge / Over Voltage	☀ ☀ ☀	Disconnect Jumper Cable
Overheat	☀ ☀ ☀ ☀	Cool down for 10 minutes
No Green Light On: Please make sure correct connection, then press the BOOST button by 3 seconds until Green Light On means ready to start.		
<ul style="list-style-type: none"> <li>• Allowable time frame for jump start after connected: Boost Mode - Max. 10s / Standard Mode - Max. 50s.</li> <li>• Do not crank the engine for more than 3 seconds.</li> <li>• If jump start fail, disconnect jumper cable and reconnect.</li> </ul>		

**⚠ Jump Starting Warnings!**

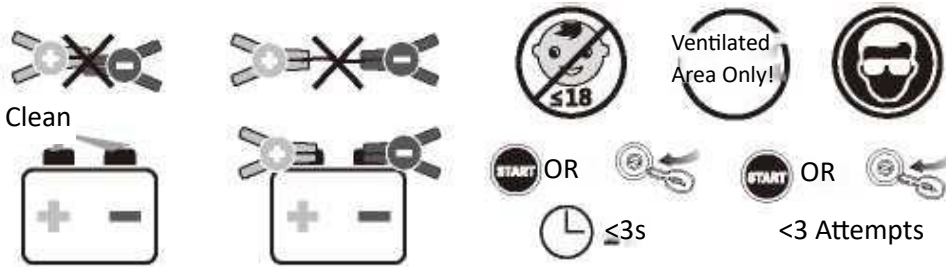

**Turn On the LED Light:**

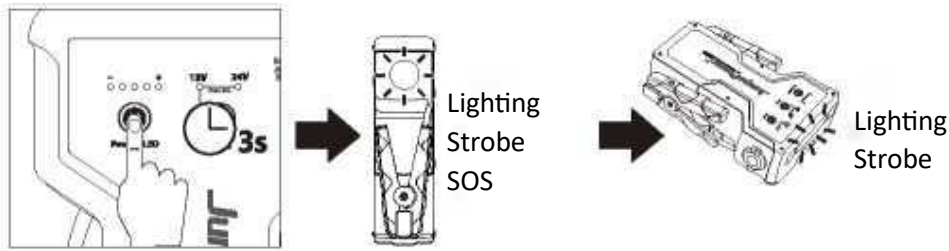

**Charging USB Devices:**

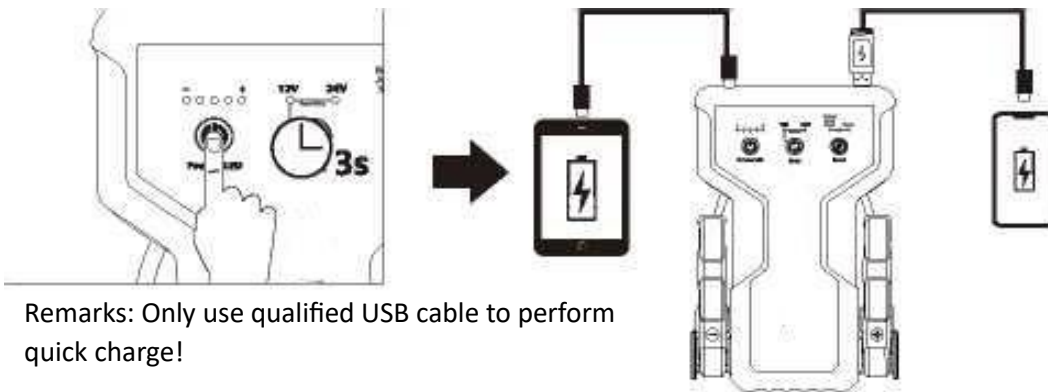

### Using 12V DC Output Port:

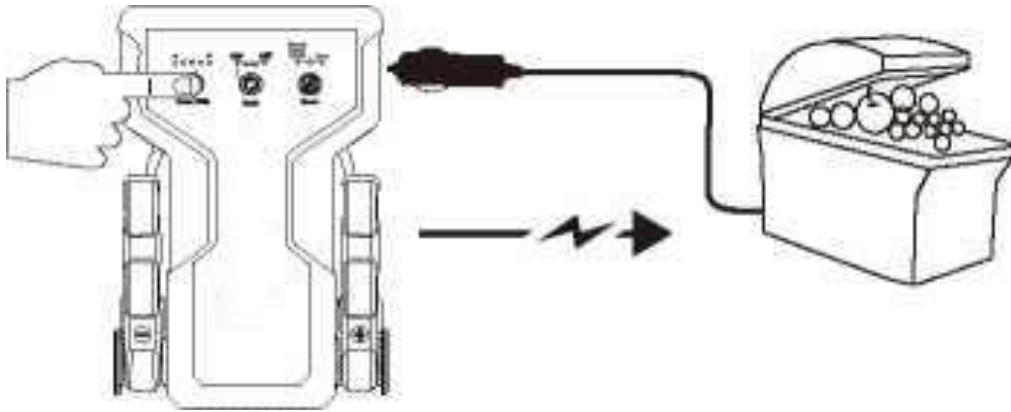

Caution: Do not exceed the rated output power.

### Turn Off the jump starter:

When detect no LOAD for 30 seconds jump starter will turn off by itself.

### Toxic and Harmful Substances:

Composition and amount of toxic and harmful substances in Jump Starter

Pb	Hg	Cd	Cr(Vi)	PBB	PBDE
O	O	O	O	O	O

O: Indicate all homogeneous materials' hazardous substances content are below the MCV limit specified in the Standard 2002/95/EC(RoHs).

### Instructions Pertaining to Risk of Fire, Electric Shock, or Injury to Persons and Warnings:

- Always wear safety glasses when jump starting a battery (to protect your eyes), and gloves when handling a battery (to protect your hands).
- When jump starting a vehicle please ensure that the blue plug is securely fitted into the jump start socket on the jump starter.
- Ensure the battery clamps are connected correctly, and the connectors are free from rust and dirt.
- Do not allow this product to become wet. Exposure to excessive moisture will damage the unit.
- Do not immerse the product in water.
- Do not operate the product in explosive atmospheres, such as in the presence of flammable liquid, gas or dust.
- Do not modify or disassemble this product.
- Do not store in locations where the temperature may exceed 40°C (104°F).
- Only charge within rated specifications.
- Under extreme heat conditions, battery leakage may occur. Avoid contact with your skin. In case of skin or eye contact, rinse immediately with clean water and seek medical attention.
- If battery leakage occurs, take it to your local battery recycling center for disposal. Do not attempt to use.
- Do not place the jump starter on the floor, or at a height less than 457mm(18 inches ) above the floor, during use in a repair facility.
- This car jump starter is for use with 12V & 24V vehicles. Using on incorrect voltage may cause serious damage to the vehicle, jump starter, or injury to the user. Refer to the owner's manual for the vehicle if you are uncertain what voltage the vehicle runs on.

### **Important Safety Instructions:**

WARNING - When using this product, basic precautions should always be followed, including the following:

- a) Read all the instructions before using the product.
- b) To reduce the risk of injury, close supervision is necessary when the product is used near children. Children should not operate this device unless under strict supervision by a person responsible for their safety.
- c) Do not put fingers or hands into the product.
- d) Do not use any attachment that is not sold by jump starter manufacturer which may result in a risk of fire, electric shock, or injury to persons.
- e) To reduce risk of damage to the electric plug and cord, pull the plug rather than the cord when disconnecting the jump starter.
- f) Do not use a battery pack or appliance that is damaged or modified. Damaged or modified batteries may exhibit unpredictable behavior resulting in fire, explosion or risk of injury.
- g) Do not operate the jump starter with a damaged cord or plug, or a damaged output cable.
- h) Do not disassemble the jump starter; take it to a qualified service person when service or repair is required. Incorrect reassembly may result in a risk of fire or electric shock.
- i) To reduce the risk of electric shock, unplug the jump starter from the outlet before attempting any instructed servicing.
- j) Risk of explosive gases.
  - Working in vicinity of a lead acid battery is dangerous. Batteries generate explosive gases during normal battery operation. For this reason, it is of the utmost importance that you follow the instructions each time you use the jump starter.
  - To reduce risk of battery explosion, follow these instructions and those published by battery manufacturer and manufacturer of any equipment you intend to use in vicinity of the battery. Review cautionary marking on these products and on engine.
- k) Personal precautions.
  - Consider having someone close enough by to come to your aid when you work near a lead-acid battery.
  - Have plenty of fresh water and soap nearby in case battery acid contacts skin, clothing, or eyes.
  - Wear complete eye protection and clothing protection. Avoid touching eyes while working with battery.
  - If battery acid contacts skin or clothing, wash immediately with soap and water. If acid enters eye, immediately flood eye with running cold water for at least 10 minutes and get medical attention immediately.
  - NEVER smoke or allow a spark or flame within the vicinity of battery or engine.
  - Be extra cautious to reduce risk of dropping a metal tool onto battery. It might spark or short-circuit battery or other electrical part that may cause explosion.

- Remove personal metal items such as rings, bracelets, necklaces, and watches when working with a lead-acid battery. A lead-acid battery can produce a short-circuit current high enough to weld a ring or the like to metal, causing a severe burn.
- l) When charging the internal battery, work in a well ventilated area and do not restrict ventilation in any way.
- m) Under abusive conditions, liquid may be ejected from the battery; avoid contact. If contact accidentally occurs, flush with water. If liquid contacts eyes, additionally seek medical help. Liquid ejected from the battery may cause irritation or burns.
- n) Do not expose a jump starter to fire or excessive temperature. Exposure to fire or temperature above 130°C (266°F) may cause explosion.
- o) Have servicing performed by a qualified repair person using only identical replacement parts. This will ensure that the safety of the product is maintained.
- p) Attach output cables to a battery and chassis as indicated below. Never allow the output clamps to touch one another.
- q) Dropping, hitting, or other excessive amounts of force to the Jump Starter may damage the unit (external and internal), which may result in loss of operation, electrical fire, or cause other serious damage.
- r) Conduct visual inspection of this product to check for the presence of any abnormalities (such as swelling of the main unit, cracks, any damaged parts etc.) before use. DO NOT use this product in case you notice any.

**Save this Instruction:**

**WARNING:** This Jump Starter is intended to jump start 12V& 24V petrol / diesel cars, trucks, boats, or motorcycles with an internal combustion engine and single lead-acid battery systems. Do not use this device to jump start batteries outside of these four types of vehicles; doing so may cause a fire or other serious injuries. Refer to the user manual for additional safety information.

**Warranty Information:**

We offer a limited warranty for this product against any defects in material and workmanship for a period of 1 year from the date of purchase by the end user/consumer. The conditions of the warranty are as follows:

- 1) The warranty is only valid upon presentation of the original receipt (from dealer/retailer) by the original purchaser with the product to be repaired or replaced.
- 2) The warranty is void if the serial number, date of purchase and label are removed.
- 3) The warranty does not cover damage or product failure resulting from normal wear and tear, physical abuse, improper installation, misuse, modification or repairs by unauthorized third parties.
- 4) We do not assume responsibility for any loss or damage incurred during shipment or as a result of a force majeure.
- 5) We are not liable for any incidental or consequential damages arising from the use or misuse of this product.
- 6) All warranty claims are limited to repair or replacement of the defective product and at the sole discretion of us.

- 7) If we repair or replace the product, the product will be covered for the remaining time of the original warranty period. Repair or replacement may involve the use of reconditioned units which are equivalent in function. Replaced part or product becomes the property of us.
- 8) Consumable components such as batteries are not covered by the warranty.



**SUOMITRADING**

Realparkinkatu 12, 37570 Lempäälä  
[asiakaspalvelu@suomitradinq.fi](mailto:asiakaspalvelu@suomitradinq.fi)