



R-202

Vastaanotin

Käyttöohje

Julkaisija:

Yamaha

Kaikki oikeudet pidätetään.

Käyttöohjeen tiedot perustuvat sen tekohekellä oleviin tuotetietoihin.
Ominaisuus- tai varustemuutokset ovat mahdollisia. Emme vastaa muutoksista.

VAROITUS! LUE ENNEN LAITTEEN KÄYTTÖÄ

- 1 Lue tämä käyttöohje tarkkaan. Niin opit käyttämään laitteen hienoimpiakin toimintoja. Säilytä käyttöohje tulevaa tarvetta varten.
- 2 Sijoita laite hyvin ilmastoituun, viileään, kuivaan ja puhtaaseen paikkaan. Suojaa laite auringonpaisteelta, kuumuudelta, tärinältä, pölyltä, kosteudelta ja kylmältä. Riittävän ilmanvaihdon ja ilman kiertämisen turvaamiseksi laitteen joka puolelle on jätettävä tilaa vähintään seuraavasti:
Päälle: 30 cm
Taakse: 20 cm
Sivuille: 20 cm
- 3 Älä sijoita laitetta lähelle muita sähkölaitteita, moottoreita tai muuntajia. Ne aiheuttavat hurinaa.
- 4 Älä altista laitetta äkilliselle lämpötilan vaihtumiselle (kylmästä kuumaan). Älä sijoita laitetta kosteaan tilaan (esim. huoneeseen, jossa on ilmankostutin). Kosteus kondensoituu laitteen sisälle ja voi aiheuttaa sähköiskun tai tulipalon tai vahingoittaa laitetta tai sen käyttäjää.
- 5 Älä sijoita laitetta paikkaan, jossa sen päälle voi pudota jokin esine, tippuvettä tai roiskevettä. Älä sijoita laitteen päälle:
 - muita laitteita, koska ne voivat vahingoittaa ja värjätä laitteen pintaa
 - palavia esineitä (esim. kynttilöitä), koska ne voivat aiheuttaa tulipalon tai vahingoittaa laitetta tai sen käyttäjää
 - astioita joissa on nestettä, koska ne voivat aiheuttaa sähköiskun laitteen käyttäjälle tai vahingoittaa laitetta.
- 6 Älä peitä laitetta paperilla, kankaalla, verholla tms. Se estää lämmön poistumisen laitteesta. Jos lämpötila laitteen sisällä kohoaa liikaa, seurauksena voi olla tulipalo tai vahinko laitteelle tai sen käyttäjälle.
- 7 Kytke laite pistorasiaan vasta sitten, kun olet tehnyt kaikki kytkennät.
- 8 Älä käännä käytössä olevaa laitetta ylösalaisin. Laite voi ylikuumentua ja seurauksena voi olla laitevaurio.
- 9 Käsittele kytkimiä, säätimiä ja johtoja varovaisesti.
- 10 Kun irrotat verkkojohdon pistorasiasta, vedä pistotulpasta, älä vedä johdosta.
- 11 Älä puhdistu laitetta kemiallisilla puhdistusaineilla. Ne voivat vahingoittaa laitteen pintaa. Puhdistu laite puhtaalla, kuivalla liinalla.
- 12 Käytä vain tähän laitteeseen merkittyä jännitettä. Suuremman jännitteen syöttäminen on vaarallista ja voi aiheuttaa tulipalon tai vahingoittaa laitetta tai sen käyttäjää. Yamaha ei ole vastuussa vahingoista, jotka ovat seurausta muun kuin laitteeseen merkityn jännitteen käytöstä.
- 13 Estä salamoista aiheutuvat vahingot: irrota verkkojohto ja ulkoantennit pistorasiasta tai laitteesta ukkosen ajaksi.
- 14 Älä yritä muuttaa tai korjata laitetta. Jos laite tarvitsee huoltoa, ota yhteys valtuutettuun Yamaha-huoltoon. Älä avaa laitteen suojakuorta missään tapauksessa.
- 15 Irrota verkkojohto pistorasiasta, jos laitetta ei aiota käyttää pitkään aikaan (esim. loman ajaksi).
- 16 Lue vianmääritysohjeet käyttöohjeen lopusta, ennen kuin toteat laitteen vialliseksi.

- 17 Ennen kuin siirrät laitetta, kytke laite valmiustilaan painamalla O (virta) -painiketta. Irrota sitten verkkojohto pistorasiasta.
- 18 Soittimeen tiivistyy kosteutta, jos ympäristön lämpötila muuttuu nopeasti. Irrota verkkojohto pistorasiasta ja anna laitteen kuivua itseksensä.
- 19 Pitkän käytön aikana laite voi lämmetä. Sammuta virta ja anna laitteen jäähtyä.
- 20 Sijoita laite lähelle pistorasiaa niin, että verkkojohto voidaan irrottaa helposti.
- 21 Suojaa paristot kuumuudelta, kuten auringonpaisteelta ja tulelta.
- 22 Liiallinen äänenpaine kuulokkeista voi aiheuttaa kuulon menetyksen.

Kun verkkojohto on kytketty pistorasiaan, laite on kytketty sähköverkkoon, vaikka laite olisi kytketty pois toimintatilaan O-painikkeella. Laite on silloin valmiustilassa. Tässä toimintatilassa laite kuluttaa vähän sähköä.

VAROITUS VAKAVASTA VAARASTA

Sähköisku- ja tulipalovaaran vähentämiseksi laite ei saa altistua sateelle eikä kosteudelle.



Tämä merkki on kiinnitettävä laitteeseen, jonka kansi saattaa kuumentua käytön aikana.

• For U.K. customers

If the socket outlets in the home are not suitable for the plug supplied with this appliance, it should be cut off and an appropriate 3 pin plug fitted. For details, refer to the instructions described below.

Huom!

The plug severed from the mains lead must be destroyed, as a plug with bared flexible cord is hazardous if engaged in a live socket outlet.

• Special Instructions for U.K. Model

IMPORTANT

THE WIRES IN MAINS LEAD ARE COLOURED IN ACCORDANCE WITH THE FOLLOWING CODE:

Blue: NEUTRAL

Brown: LIVE

As the colours of the wires in the mains lead of this apparatus may not correspond with the coloured markings identifying the terminals in your plug, proceed as follows:

The wire which is coloured BLUE must be connected to the terminal which is marked with the letter N or coloured BLACK.

The wire which is coloured BROWN must be connected to the terminal which is marked with the letter L or coloured RED.

Make sure that neither core is connected to the earth terminal of the three pin plug.

SISÄLTÖ

JOHDANTO

OMINAISUUDET	1
MUKANA TOIMITETUT TARVIKKEET	1
LAITTEEN RAKENNE	2
Etulevy	2
Etulevyn näyttö	4
Takalevy	5
Kauko-ohjain	6
Kauko-ohjaimen käyttö	8

KÄYTTÖÖNOTTO

Kytkennät	9
Kytkennät: kaiuttimet ja erillislaitteet	9
FM- ja AM-antennit	11
Verkkojohdon kytkentä	11

PERUSTOIMINNOT

TOISTO	12
Ohjelmälähteen toisto	12
Uniajastin	13
FM/AM-radio	14
Muistipaikat	14
RDS-asetat (Euroopan malli).....	18

LISÄÄ TOIMINTOJA

OHJELMALÄHDEKOHTAINEN OPTION- VALIKKO	19
OPTION-valikon kohdat	19

LISÄTIETOA

VIANMÄÄRITYS.....	20
TEKNISET TIEDOT	23

• Tietoja käyttöohjeesta

- ! on vinkki.
- Näissä ohjeissa laitetta käytetään mukana toimitetulla kaukosäätimellä. Vaihtoehtoisesti voit käyttää etulevyn painikkeita tai säätimiä, jotka on nimetty samalla tavalla kuin kaukosäätimen painikkeet.

HYÖDYLLISIÄ TOIMINTOJA

Tällä laitteella voit käyttää seuraavia toimintoja:

- Kuuntele FM- ja AM-radiota (s. 14)
- Ohjaa Yamaha CD-soitinta tämän laitteen kauko-ohjaimella (s. 7).
- Säästä sähköä automaattisen virransammutus-toiminnon avulla (AUTO POWER STANDBY, s.19)

MUKANA TOIMITETUT TARVIKKEET

Tarkasta, että sait seuraavat osat.

Kauko-ohjain

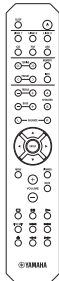

FM-sisääntenni

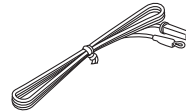
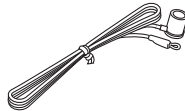

* Laitteen mukana toimitetaan aluekohtaisesti sopiva varuste.

AM-kehäantenni

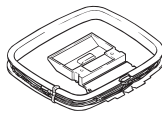

Paristot (x2)
(AA, R6, UM-3)

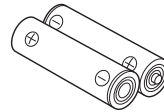

Etulevy

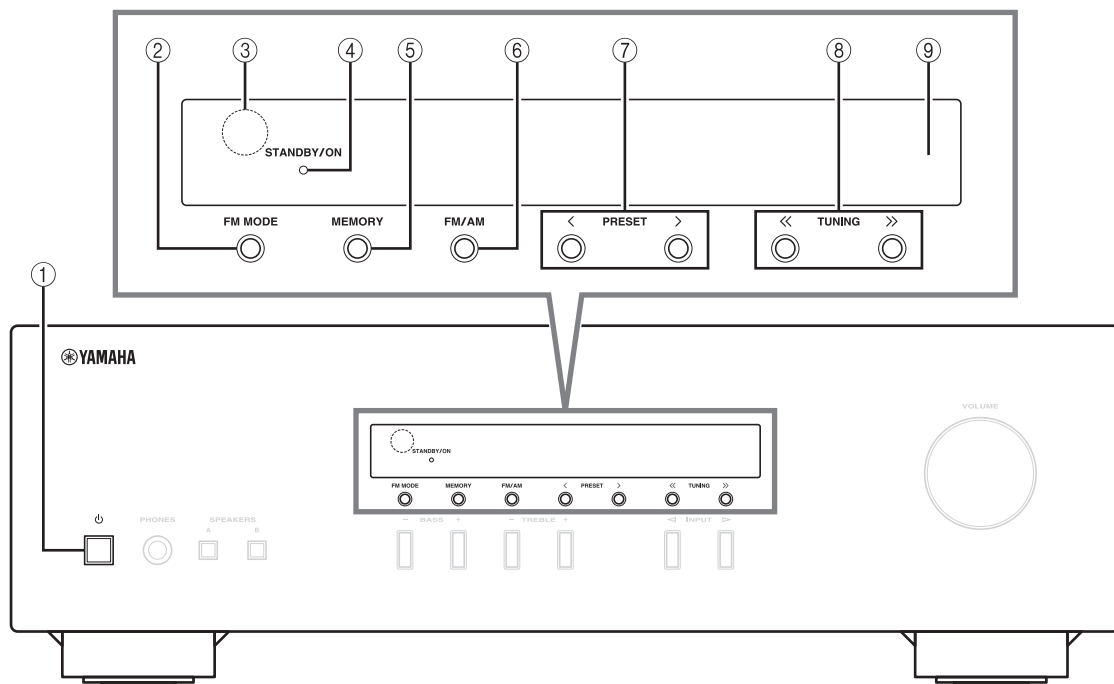

1 **O (Power - Virta)**

Kytkee tämän laitteen toimintatilaan tai valmiustilaan.

Huom!

Tämä laite käyttää vähän sähköä myös valmiustilassa.

2 **FM MODE**

Vaihtaa FM-radion vastaanottotapaa (stereo/mono), kun ohjelmälähteenä on TUNER (katso sivu 14).

3 **Kauko-ohjaussignaalien vastaanotin**

Vastaanottaa kauko-ohjaimesta tulevat infrapunasignaalit.

4 **STANDBY/ON-merkkivalo**

Merkkivalo	Toimintatila
Kirkas valo	Tämä laite on toimintatilassa (on).
Himmeä valo	Tämä laite on valmiustilassa (standby).
Off	Tämä laite on pois toimintatilasta (off). Jos haluat kytkeä tämän laitteen pois toimintatilasta, irrota verkkojohto pistorasiasta.

5 **MEMORY**

Tallentaa parhaillaan viritettynä olevan FM/AM-aseman muistipaikalle, kun ohjelmälähteenä on TUNER (katso sivu 15).

6 **FM/AM**

Valitsee FM/AM-viritysalueeksi FM tai AM, kun ohjelmälähteenä on TUNER (katso sivu 14).

7 **PRESET < / >**

Valitsee muistipaikalta FM/AM-aseman, kun ohjelmälähteenä on TUNER (katso sivu 16).

8 **TUNING << / >>**

Valitsee viritystaajuuden, kun ohjelmälähteenä on TUNER (katso sivu 14).

9 **Etulevyn näyttö**

Tietoja laitteen toimintatilasta.

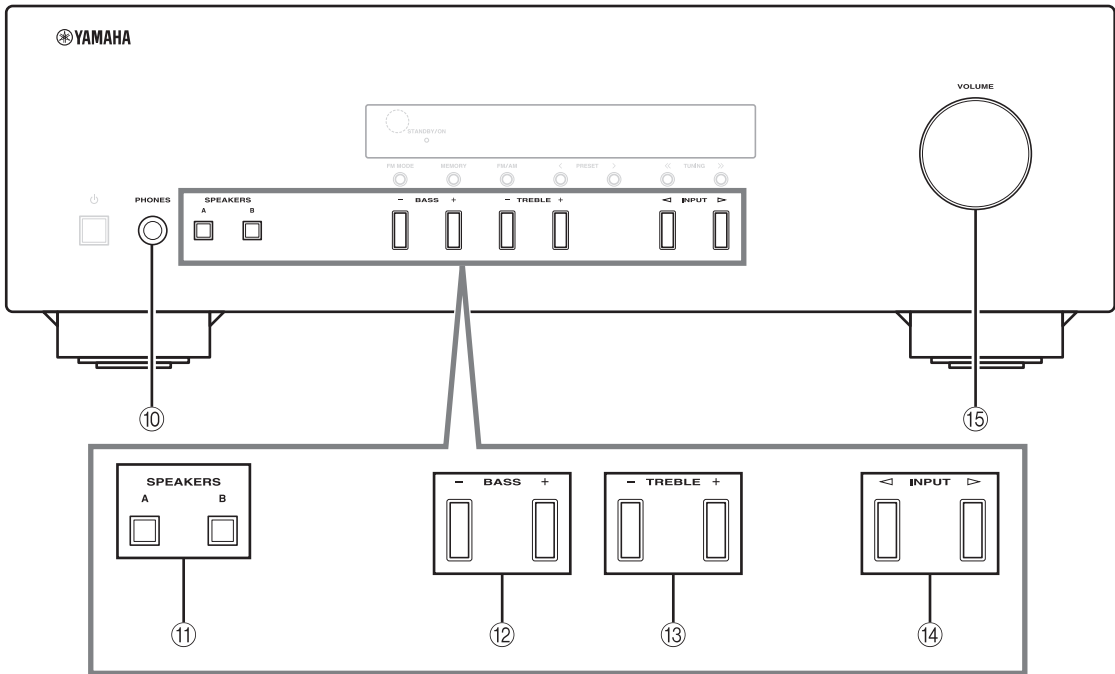

10 PHONES-liitin

Antaa audiosignaalin eteenpäin kuulokkeisiin.

Huom!

Ennen kuin kytket kuulokkeet PHONES-liittimeen, sammuta SP A/B -merkkivalot (sivu 4) painamalla SPEAKERS A/B.

11 SPEAKERS A/B

Kytke toimintatilaan tai valmiustilaan takalevyn vastaavaan kaiutinliitäntään SPEAKERS A ja/tai SPEAKERS B kytketyt kaiuttimet (katso sivu 12).

12 BASS -/+

Bassotaajuuksien kuuluvuus.
Säätöalue: -10 dB - +10 dB

13 TREBLE -/+

Korkeiden taajuuksien kuuluvuus.
Säätöalue: -10 dB - +10 dB

14 INPUT < / >

Valitse ohjelmalähde, jota haluat kuunnella.

15 VOLUME-säädin

Voimista tai vaimenna äänenvoimakkuutta.

Etulevyn näyttö

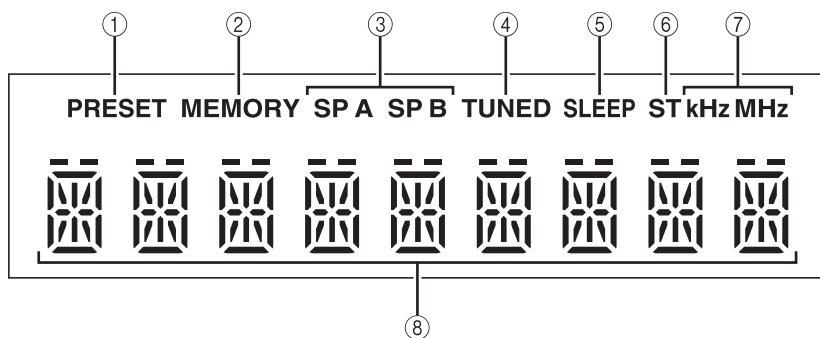

1 PRESET-merkkivalo

Merkkivalo	Toimintatila
valo palaa	Muistissa olevan aseman kuuntelu
	Hakee FM/AM-asemaa käyttäjän ohjaamana, jotta asema voidaan tallentaa muistipaikalle.
vilkkuu	Hakee FM-asemia automaattisesti, jotta ne voidaan tallentaa muistipaikoille.

2 MEMORY-merkkivalo

Merkkivalo	Toimintatila
valo palaa	FM/AM-aseman tallennus muistipaikalle on päättynyt.
vilkkuu	Hakee FM/AM-asemaa käyttäjän ohjaamana, jotta asema voidaan tallentaa muistipaikalle.
	Hakee FM-asemia automaattisesti, jotta ne voidaan tallentaa muistipaikoille.

3 SP (SPEAKERS) A/B -merkkivalot

Käytössä oleva pääkaiutinpari.

Jos olet valinnut molemmat pääkaiuttimet, molemmat merkkivalot palavat

4 TUNED-merkkivalo

Valo palaa, kun viritin vastaanottaa voimakassignaalista FM- tai AM-asemaa.

5 SLEEP-merkkivalo

Uniajastin (sivu 13).

6 ST-merkkivalo

Valo palaa, kun tämä laite on stereoäänien vastaanottotilassa ja viritettynä FM-asemalle, joka lähettää stereolähetystä.

7 kHz/MHz -merkkivalo

Ilmaisee parhaillaan vastaanotettavan viritystaajuuden.

kHz: AM

MHz: FM

8 Vaihtuvan tiedon näyttö

Tietoja asetusmuutosten aikana.

Takalevy

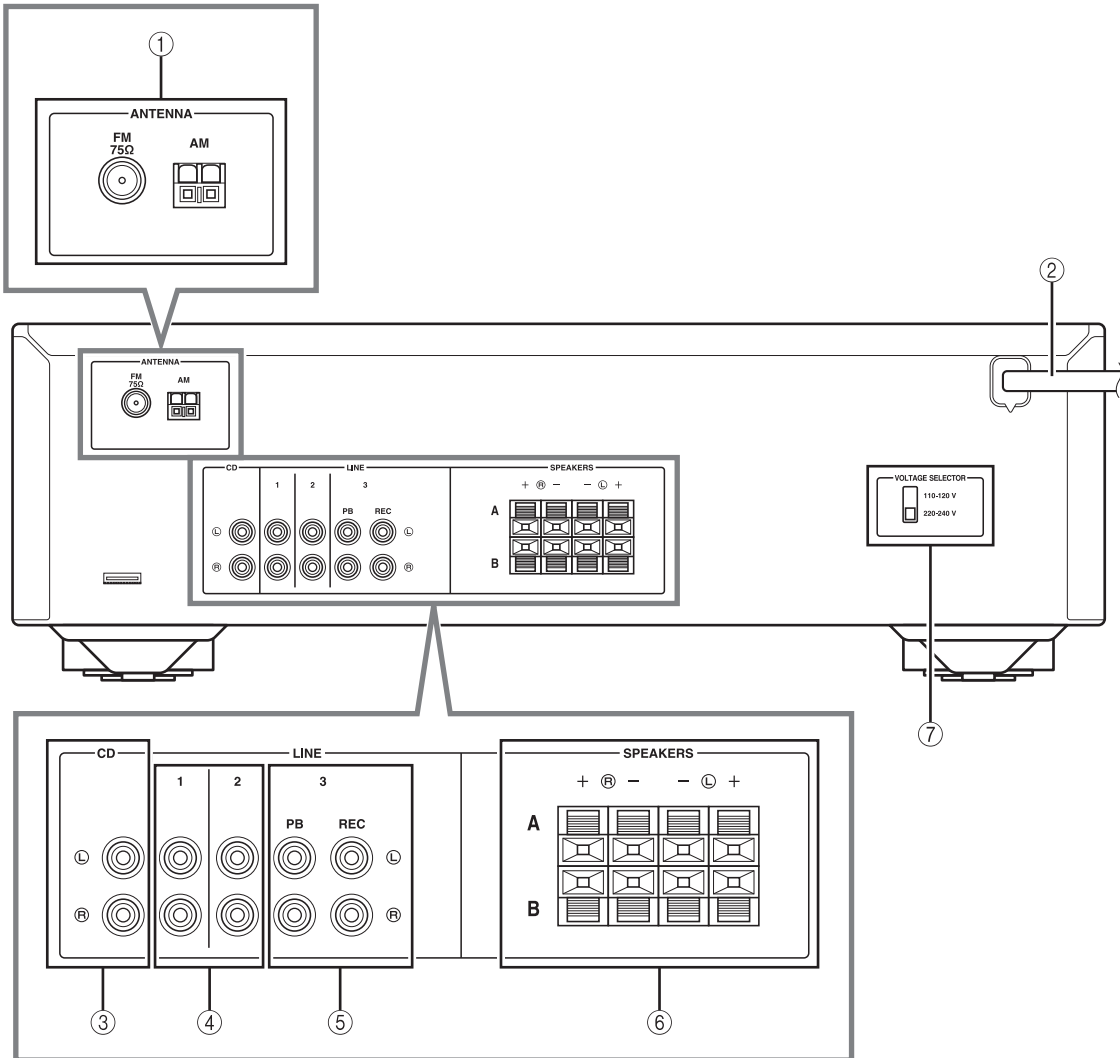
1 **ANTENNA -liittimet**

FM/AM-antennien kytkentä (katso sivu 11).

2 **Verkkojohto**

Pistorasiaan kytkettävä, tämän laitteen verkkojohto (katso sivu 11).

3 **CD -liittimet**

CD-soittimen kytkentä (katso sivu 9).

4 **LINE 1-2 -liittimet**

Audiolaitteiden kytkentä (katso sivu 9).

5 **LINE 3 -liittimet****PB (Playback) -liittimet**

Kytchentäliitin erillisen audiolaitteen analogisille audiolähtöliittimille.

REC (Recording) -liittimet

Kytchentäliitin erillisen audiolaitteen analogisille audiotuloliittimille.

6 **SPEAKERS -liittimet**

Kaiuttimien kytkentä (katso sivu 9).

7 **VOLTAGE SELECTOR [Malli General]**

Kauko-ohjain

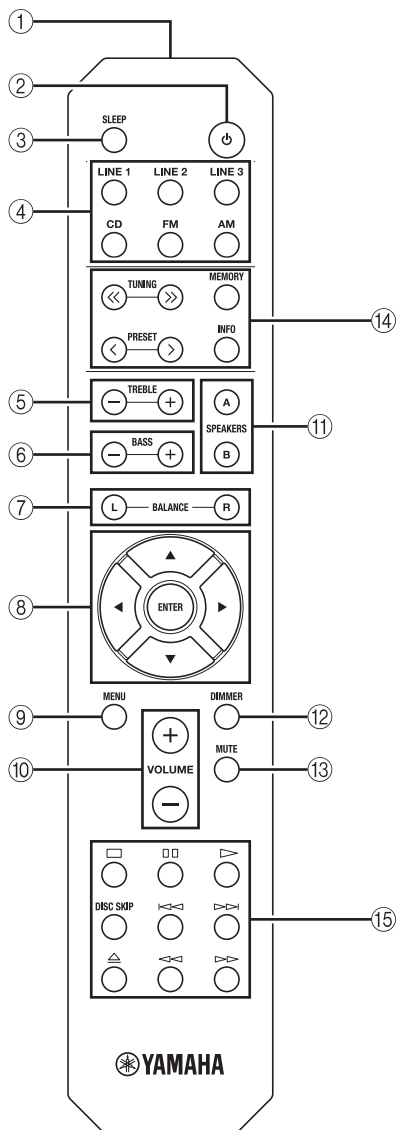

• Yleiset toiminnot

Seuraavat painikkeet toimivat kaikkien ohjelmalähteiden aikana.

1 Infrapunasignaalin lähetin

Lähettää infrapunasignaalin.

2 **O (Power - Virta)**

Kytke tämä laite toimintatilaan tai valmiustilaan.

3 **SLEEP**

Uniajastin (katso sivu 13).

4 **Ohjelmalähteenvalintapainikkeet**

Valitse ohjelmalähde, jota haluat kuunnella.

!

- Ohjelmalähteen nimi vastaa takalevyn liittimen nimeä.
- Jos haluat valita ohjelmalähteeksi TUNER kaukosäätimellä, paina FM tai AM.

5 **TREBLE +/-**

Korkeiden taajuuksien kuuluvuus.

Säätöalue: -10 dB - +10 dB

6 **BASS +/-**

Bassotaajuuksien kuuluvuus.

Säätöalue: -10 dB - +10 dB

7 **BALANCE L/R**

Säädä vasemman ja oikean äänikanavan välistä äänenvoimakkuuseroa.

Säätöalue:

L +10 ← 0 → R +10
(+20 dB) (keski) (+20 dB)

Toinen kanava on mykistetty.

Toinen kanava on mykistetty.

8 ▼◀▶▲/ ENTER

Valitse kohta Option-valikosta ja vahvista valinta (katso sivu 19).

9 **MENU**

Avaa tai sulje OPTION-valikko (katso sivu 19).

10 **VOLUME +/-**

Voimista tai vaimenna äänenvoimakkuutta.

11 **SPEAKERS A/B**

Kytke toimintatilaan tai valmiustilaan takalevyn vastaavaan kaiutinliitäntään SPEAKERS A ja/tai SPEAKERS B kytketyt kaiuttimet (katso sivu 12).

12 **DIMMER**

Säädä etulevyn näytön kirkkautta painelemalla tätä painiketta (3 asetusta).

!

- Asetus jää muistiin, vaikka sammuttaisit tämän laitteen.
- Perusasetus: kirkkain.

13 **MUTE**

Mykistä äänentoisto. Paina uudelleen, niin ääni palautuu aiemmin käytössä olleelle äänenvoimakkuustasolle.

• FM/AM-säätimet

Seuraavat painikkeet toimivat, kun ohjelmalähteenä on TUNER (viritin).

14 TUNING <</>>

Viritystaajuuden valinta (katso sivu 14).

PRESET </>

Valitsee muistipaikalle tallennetun FM/AM-aseman (katso sivu 16).

MEMORY

Tallentaa parhaillaan kuunneltavana olevan FM/AM-aseman muistipaikalle (katso sivu 15).

INFO

[Euroopan malli]

Valitsee etulevyn näytön tietueen (katso sivu 18).

• Yamaha CD-soittimen ohjaimet

Seuraavat painikkeet ohjaavat Yamaha CD-soittimen toimintaa.

15 Yamaha CD-soittimen ohjauspainikkeet

■	Toiston lopetus.
II	Toisto taukotilaan (pause)
>	Toiston käynnistys
DISC SKIP	Seuraava levy CD-vaihtajassa
I<<	Hyppy taakse
>>I	Hyppy eteen
△	Levyn poistaminen
<<	Pikahaku taaksepäin
>>	Pikahaku eteenpäin

Huom!

Vaikka käytössäsi olisi Yamaha CD-soitin, tiettyjä toimintoja ei välttämättä voi käyttää. Lue lisäohjeita laitteen omasta käyttöohjeesta.

Kauko-ohjaimen käyttö

• Paristot kauko-ohjaimen

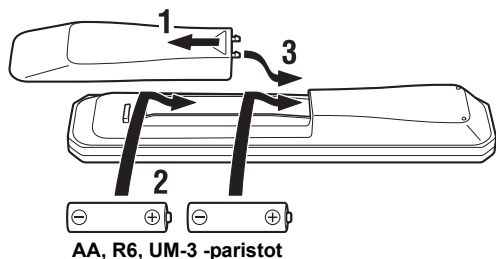

• Toimintaetäisyys

Osoita kauko-ohjaimella laitteessa olevaa kauko-ohjainsignaalin vastaanotinta ilmoitetun käyttöetäisyyden rajoissa.

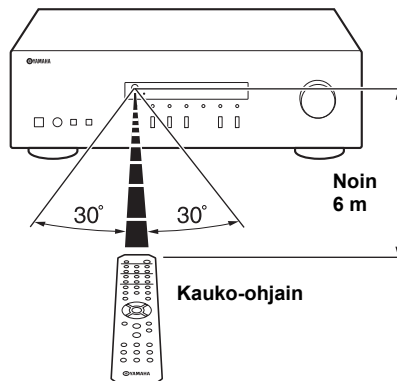

• Huomautuksia kauko-ohjaimesta ja paristoista.

- Kauko-ohjaimen ja tämän laitteen välissä ei saa olla isoa estettä.
- Älä kaada vettä tai laita mitään nestettä kaukosäätimen päälle.
- Älä pudota kauko-ohjainta.
- On kiellettyä säilyttää kauko-ohjainta edes vähän aikaa seuraavissa olosuhteissa:
 - kosteassa, kuten kylpyhuoneessa
 - kuumassa, kuten lähellä lämmitintä tai hellää
 - erittäin kylmässä
 - pölyisessä paikassa
- Vaihda kaikki paristot, jos kauko-ohjaimen toimintaetäisyys lyhenee.
- Poista tyhjentyneet paristot heti kauko-ohjaimesta. Tyhjä paristo voi räjähtää tai vuotaa happoa.
- Hävitä vuotaneet paristot aikailematta, mutta älä koske paristoista vuotaneeseen aineeseen. Jos paristoista vuotanutta ainetta joutuu iholle, silmiin tai suuhun, huuhtelee se heti pois vedellä ja ota yhteys lääkäriin. Puhdista paristotila hyvin, ennen kuin laitat uudet paristot.
- Paristotilassa ei saa olla samaan aikaan sekä käytettyjä että uusia paristoja. Se voi aiheuttaa uusien paristojen toimintaiän lyhenemisen tai vanhojen paristojen vuotamista.
- Älä käytä erityyppisiä paristoja yhdessä (esim. alkali- ja mangaanipareja). Samannäköisillä paristoilla voi olla erilaiset ominaisuudet.
- Puhdista paristotila hyvin, ennen kuin laitat uudet paristot kauko-ohjaimen.
- Hävitä paristot jätehuolto-ohjeiden mukaan.
- Säilytä paristot lasten ulottumattomissa.
- Suuhun laitettuna paristo voi olla vaarallinen.
- Jos et aio käyttää tätä laitetta pitkään aikaan, poista paristot laitteesta. Muuten paristot tyhjenevät ja voivat sen jälkeen vuotaa nestettä, joka saattaa vaurioittaa laitetta.

KÄYTTÖNOTTO

KYTKENNÄT

Kytkennät: kaiuttimet ja erillislaitteet

Tee kytkentä L-liittimestä (left, vasen) L-liittimeen, R-liittimestä (right, oikea) R-liittimeen, “+”-liittimestä “+”-liittimeen, “-”-liittimestä “-”-liittimeen. Jos teet kytkennät väärin, kaiuttimista ei kuulu ääntä. Jos kaiutinkytcentöjen napaisuus on väärä, ääni kuulostaa luonnottomalta ja siitä puuttuu basso. Lue lisätietoja jokaisen laitteen käyttöohjeesta. Tee audiolaitteiden kytkennät RCA-kaapeleilla.

VAROITUS

- Kytke tämä ja muut laitteet verkkosähköön vasta sitten, kun olet tehnyt kaikki tarvittavat kytkennät.
- Älä anna paljaiden kaiutinjohdojen koskea toisiinsa tai tämän laitteen metalliosiin. Tämä laite ja/tai kaiuttimet voivat mennä rikki.

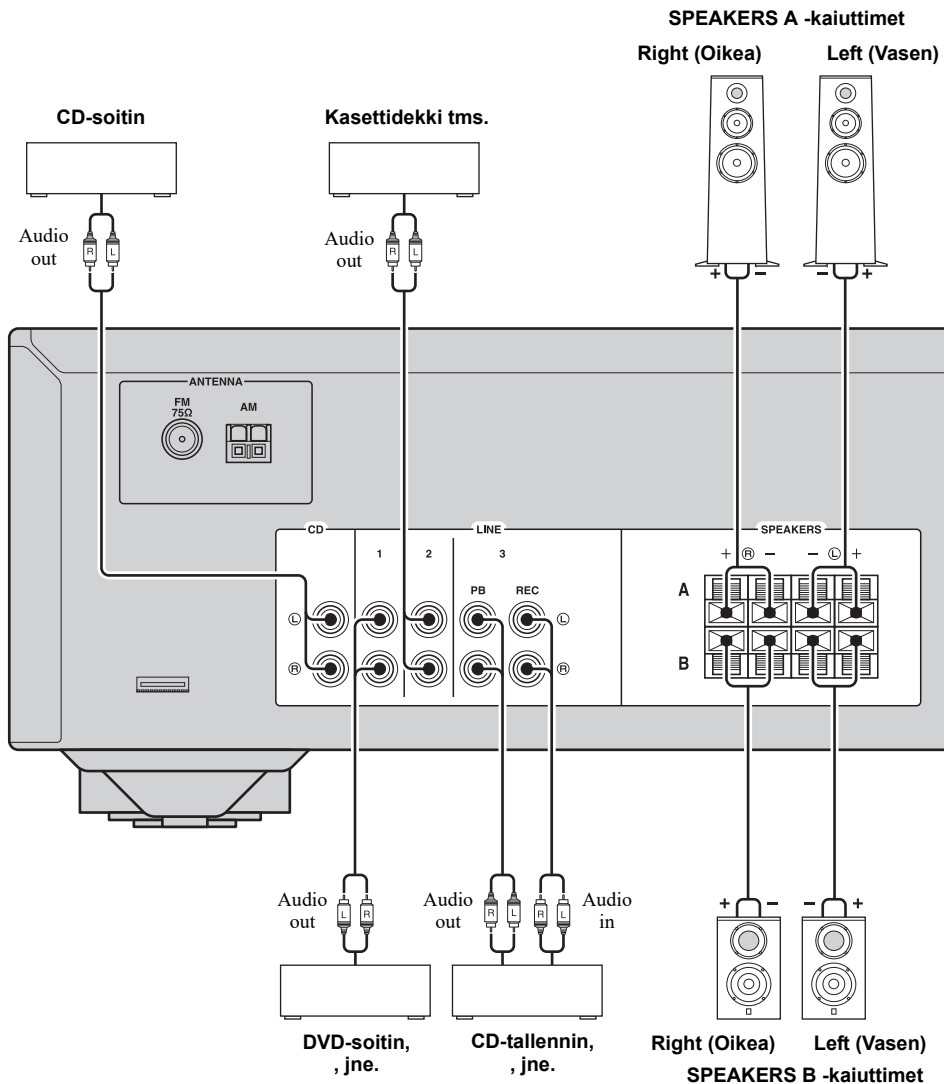

- **REC -liittimet**
- REC-liittimet antavat eteenpäin audiosignaalia parhaillaan valittuna olevasta ohjelmälähteestä (paitsi, jos valittuna on LINE 3).
- Äänenvoimakkuus, sävynsäätimet ja vasemman/oikean kanavan tasapainonsäätö eivät vaikuta REC-liittimistä kulkevaan signaaliin.
- **Kaiutinkaapelien kytkeminen**

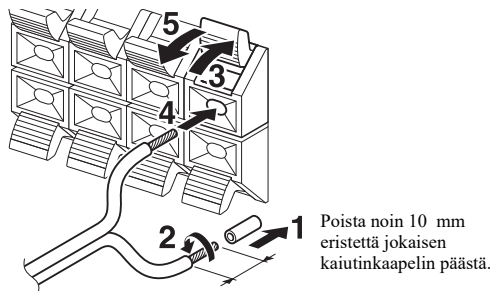

Huom!

Työnnä kaiutinliittimeen vain johtimen paljas pää. Jos liittimessä on eristettyä kaiutinkaapelia, kytkentä saattaa jäädä heikoksi eikä ääni välttämättä kuulu.

VAROITUS

Kaiutinimpedanssi on valittava oheisen ohjeen mukaisesti.

Kytkeytyt kaiuttimet	Kaiutinimpedanssi
SPEAKERS A tai SPEAKERS B	8 Ω tai enemmän:
SPEAKERS A ja SPEAKERS B	16 Ω tai enemmän: (ei Pohjois-Amerikassa)
Bi-wiring	8 Ω tai enemmän:

- **Kaksoisjohdotettavat kaiuttimet (bi-wire-kytkentä)**

Bi-wire-kytkentä erottaa bassoelementin yhdistetystä keskiaäänisestä/diskanttielementistä. Näin kytkettävässä kaiuttimessa on neljä liittintä. Kahden liittinsarjan ansiosta kaiutin voidaan jakaa kahteen toisistaan erilliseen osaan. Tämän kytkennän aikana keski- ja ylätaajuuksia toistava elementti kytketään yhteen liittinsarjaan, matalia ääniä toistava elementti toiseen liittinsarjaan.

Takalevy

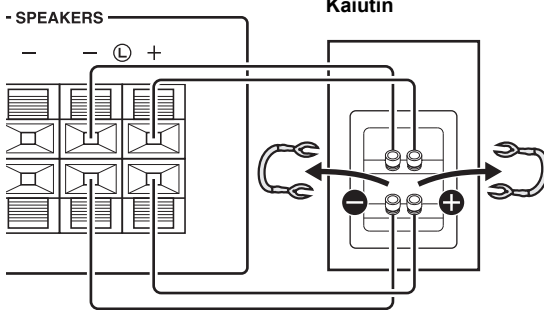

Kytke toinen kaiutin toiseen liittinsarjaan samalla tavalla.

Huom!

Bi-wire-kytkentää käyttäessäsi poista kaiuttimessa liittimiä yhdistävä silta tai kaapeli.

!

Bi-wire-kytkentää käyttäaksesi sinun on painettava SPEAKERS A- ja SPEAKERS B-painiketta, jotta etulevyn näytössä palavat sekä SP A että B -merkkivalot.

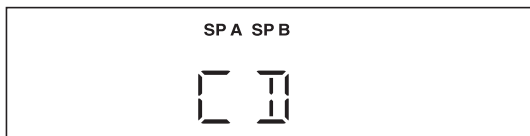
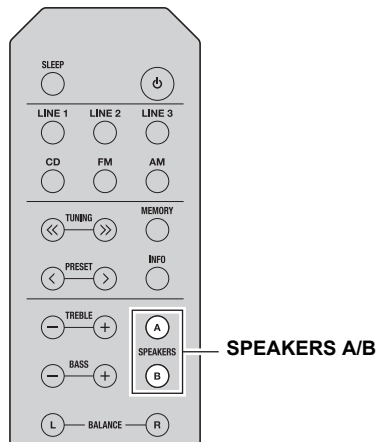

FM/AM-antennien kytkentä

FM- ja AM-sisäantennit toimitetaan laitteen mukana. Yleensä nämä antennit antavat riittävän hyvän kuuluvuuden. Kytke kumpikin antenni sille tarkoitettuun liittimeen.

Huom!

Jos radio kuuluu huonosti, kytke ulkoantenni. Kysy lisää valtuutetulta Yamaha-myyjältä tai -huollosta.

FM-ulkoantenni

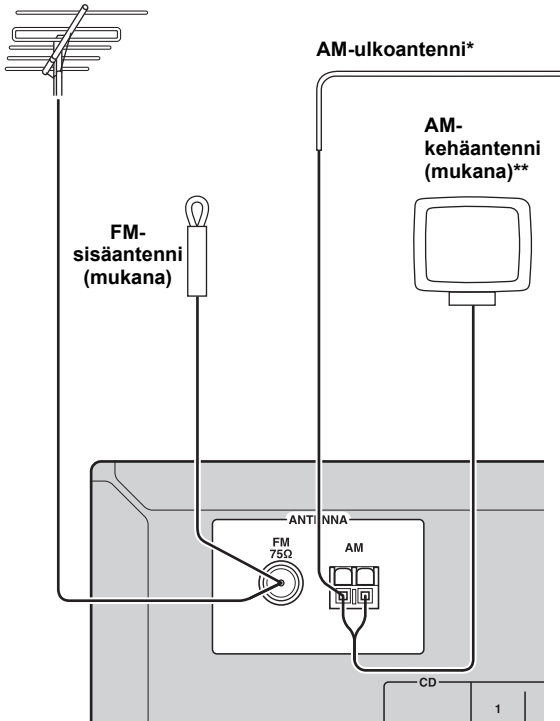

*AM-ulkoantenni

Käytä 5-10 m vinylikuorikaapelia, jonka ohjaat ulos ikkunasta.

**AM-kehäantenni (mukana)

- AM-silmukka-antennin tulee olla kytkettynä, vaikka tähän laitteeseen kytkettäisiin AM-ulkoantenni.
- AM-silmukka-antenni tulee sijoittaa kauas tästä laitteesta.
- AM-antennin johtimissa ei ole napaisuutta.

• AM-kehäantennin kokoaminen

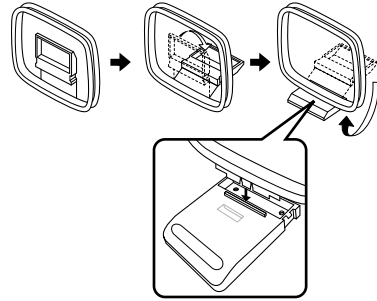

• AM-kehäantennin johdon kytkeminen

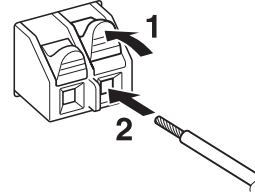

Verkkojohdon kytkentä

Kun olet tehnyt kaikki kytkennät, kytke verkkojohto pistorasiaan.

VAROITUS

[Malli General]

Before connecting the power cable, make sure you set **VOLTAGE SELECTOR** of this unit according to your local voltage. Improper setting of **VOLTAGE SELECTOR** may cause fire and damage to this unit.

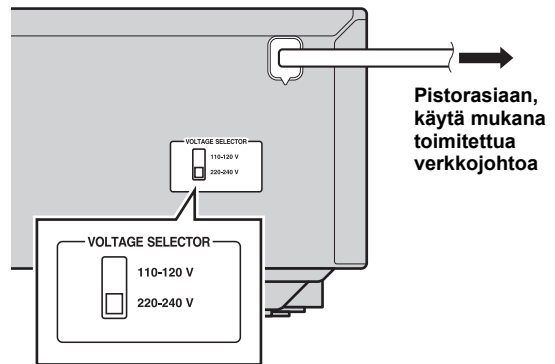

Ohjelmälähteen toisto

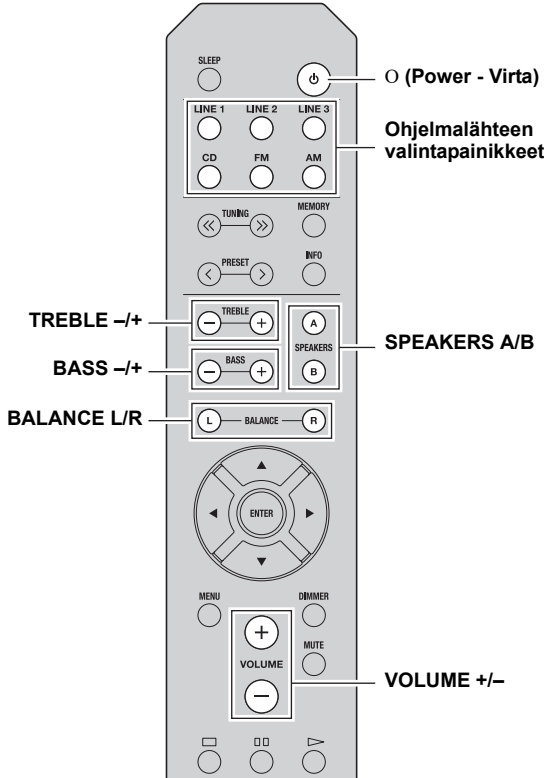

1 Kytke tämä laite toimintatilaan painamalla **O (virta) -painiketta.**

2 Valitse ohjelmälähde painelemalla tulolähteen valintapainiketta.

3 Valitse **SPEAKERS A** ja/tai **SPEAKERS B** -painikkeilla haluamasi kaiutin (kaiuttimet).

Huom!

- Jos olet kytkenyt yhden kaiutinpainin bi-wire-kytkennällä tai jos käytät samanaikaisesti kahta kaiutinta (A ja B), varmista, että etulevyn näytössä näkyy sekä SP A että SP B.
- Jos käytät kuulokkeita, sammuta kaiuttimet.

4 Käynnistä ohjelmälähteen toisto.

5 Säädä äänen lähtötasoa **VOLUME +/-** -painikkeella.

!

Äänen sävyä voit säätää **BASS +/-** ja **TREBLE +/-** -säätimillä. Oikean ja vasemman kanavan välistä tasapainoa **BALANCE L/R**-säätimellä (katso sivu 6).

6 Kuuntelun jälkeen kytke tämä laite valmiustilaan painamalla kauko-ohjaimen **O (virta) -painiketta.**

Kytke tämä laite takaisin toimintatilaan painamalla **O (virta) -painiketta.**

!

- Vaihtoehtoisesti voit käyttää etulevyn painikkeita tai säätimiä, jotka on nimetty samalla tavalla kuin kaukosäätimen painikkeet.
- Tallennus, s. 5

Uniajastin

Uniajastin kytkee tämän laitteen automaattisesti valmiustilaan valitsemasi ajan kuluttua. Ajastin on hyödyllinen esimerkiksi silloin, kun menet nukkumaan ja haluat vielä jonkin aikaa toistaa tai tallentaa jotakin ohjelmaa.

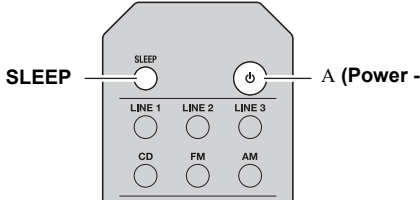

Määritä toiminta-aika painelemalla SLEEP.

Etulevyn näytössä näkyvä tietue vaihtuu aina ohessa kuvatulla tavalla, kun painat SLEEP.

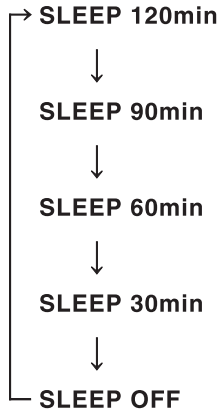

SLEEP vilkkuu toiminta-aikaa määrittäessäsi.

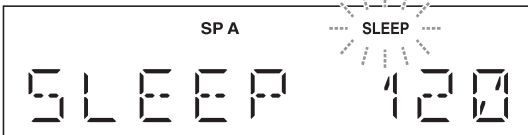

Kun uniajastin on käytössä, etulevyn näytössä on SLEEP.

!

Jos haluat perua uniajastimen, tee yksi seuraavista toiminnoista:

- Valitse "SLEEP OFF".
- Kytke tämä laite valmiustilaan.

FM/AM TUNING

Huom!

- Radiotaajuudet riippuvat siitä, missä maassa ja millä alueella laitetta käytetään. Tämän osion kuvissa etulevyn näyttö on samanlainen kuin Euroopan mallissa.

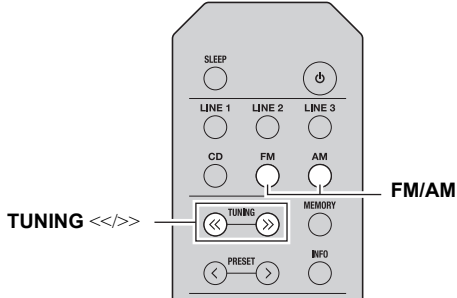

1 Valitse TUNER ohjelmalähteeksi painamalla FM/AM.

2 Käynnistä viritys pitämällä painettuna TUNING <</>.

Käynnistä haku kohti suurempia taajuuksia painamalla >>.

Käynnistä haku kohti pienempiä taajuuksia painamalla <<.

Kun tämä laite virittää kuuluviin aseman, TUNED-merkkivalo syttyy etulevyn näyttöön.

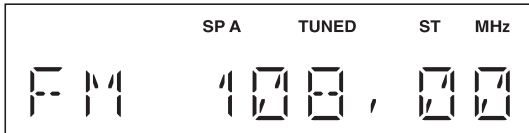

Huom!

Ellei virityshaku pysähdy haluamasi aseman kohdalle sen takia, että aseman signaali on heikko, yritä virittää asema kuuluviin painelemalla TUNING <</>-painiketta.

!

Vaihtoehtoisesti voit käyttää etulevyn painikkeita, jotka on nimetty samalla tavalla kuin kaukosäätimen painikkeet.

• Huonosti kuuluvan FM-aseman äänen parantaminen

Jos kuunneltavan aseman signaali on liian heikko, valitse FM-taajuusalueen vastaanottotavaksi mono, niin signaalin laatu paranee.

Etulevy

Paina FM MODE. Varmista, että ST-merkkivalo ei näy (s. 4).

Kauko-ohjain

Valitse Option-valikosta kohta FM MODE. Valitse MONO (monoääni) (s. 19).

Muistipaikat

Voit tallentaa laitteen muistiin 40 radioasemaa. Kun olet tallentanut asemat laitteen muistiin, voit hakea ne helposti kuuluviin muistipaikkanumeroiden avulla.

• Asemien tallennus muistiin automaattisesti (vain FM-asemat)

Jos FM-asemien kuuluvuus on hyvä, voit tallentaa ne muistipaikoille automaattihauulla.

Huom!

- Jos muistipaikalla jo on kanava, sen tiedot häviävät.
- Jos muistipaikalle haluamasi aseman signaali on heikko, viritä asema kuuluviin itse painelemalla TUNING <</>-painiketta.
- [Euroopan malli]
Vain Radio Data System -asemat tallentuvat muistipaikoille automaattihauulla.

!

Automaattihaun muistipaikoille tallentamat FM-asemat kuuluvat stereona.

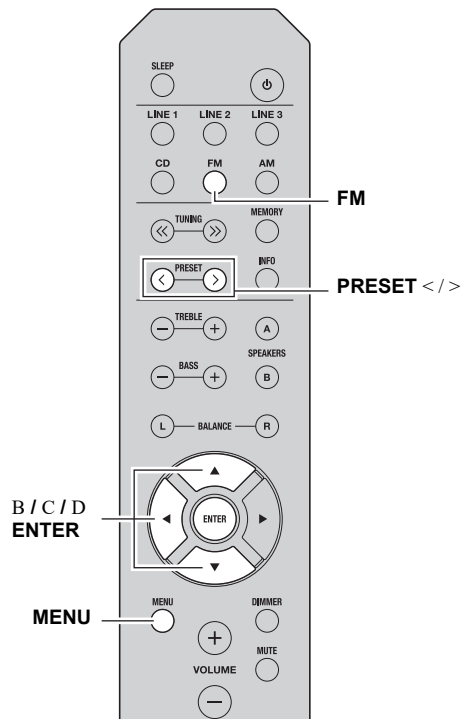

1 Valitse ohjelmälähteeksi "TUNER" painamalla "FM".

2 Avaa Option-valikko painamalla MENU.
TUNER-ohjelmälähteen OPTION-valikko tulee näkyviin (katso sivu 19).

**3 Valitse ▲/▼-painikkeilla "AUTO PRESET".
Paina sitten ENTER.**

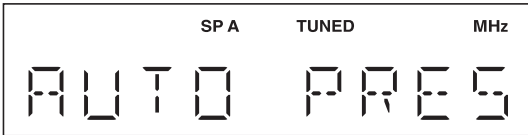

Automaattinen FM-asemahaku alkaa noin 3 sekunnin kuluttua alimmasta viritystaajuudesta ylöspäin.

!

- Ennen haun alkamista voit määrittää ensimmäisen muistipaikan painamalla PRESET </> tai ▲/▼.
- Jos haluat perua haun, paina ◀.

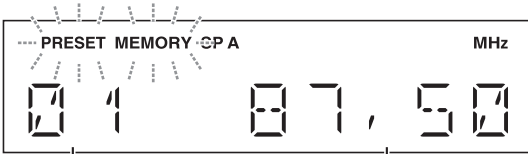

Muistipaikkanumer

Taajuus

Kun asema tallentuu muistipaikalle, yllä näkyvän esimerkin kaltainen tietue näkyy etulevyn näytössä. Kun asemat on tallennettu muistipaikoille, "FINISH" tulee näkyviin ja OPTION-valikko palautuu automaattisesti näkyviin.

Palauta näytössä alun perin ollut tietue näkyviin painamalla MENU.

? Käyttäjän ohjaama aseman tallennus muistiin

Voit itse valita radioasemat, jotka laite tallentaa muistiin.

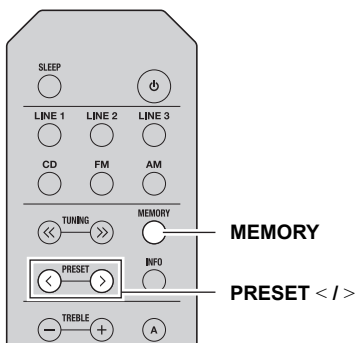

1 Viritä kuuluviin haluamasi FM/AM-asema.
Viritysohjeet, s. 14.

2 Paina "MEMORY"-painiketta.

"MANUAL PRESET" tulee hetkeksi etulevyn näyttöön. Pian sen jälkeen näkyy muistipaikka, jolle viritin tallentaa aseman.

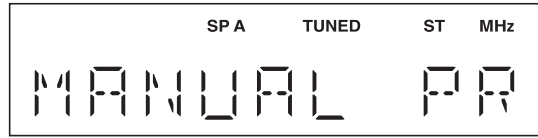

!

Painamalla MEMORY-painiketta yli 2 sekuntia voit ohittaa seuraavat vaiheet ja tallentaa aseman automaattisesti tyhjälle muistipaikalle (eli viimeistä muistipaikka-asemaa seuraavalle muistipaikalle).

3 Valitse PRESET </>-painikkeella muistipaikkanumero, johon haluat tallentaa aseman.

Jos valitsemasi muistipaikka on tyhjä, näkyviin tulee "EMPTY". Jos valitset muistipaikan, jolle on jo tallennettu radioasema, näkyviin tulee aseman viritystaajuus.

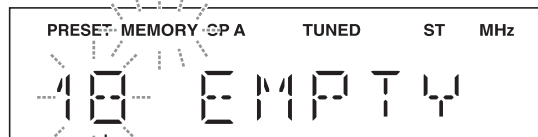

Muistipaikkanumero

4 Paina "MEMORY"-painiketta.

Tallennuksen jälkeen näyttöön palautuu perustietue.

!

- Jos haluat keskeyttää, vaihda ohjelmälähdettä tai taajuuskaistaa tai älä käytä mitään toimintoa 30 sekuntiin.
- Vaihtoehtoisesti voit käyttää etulevyn painikkeita, jotka on nimetty samalla tavalla kuin kaukosäätimen painikkeet.

• **Muistissa olevan aseman kuuntelu**

Voit hakea muistipaikalle tallennetun aseman kuuluviin automaattisesti tai manuaalisesti.

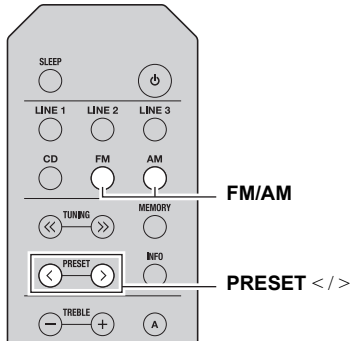

1 Valitse ohjelmalähteeksi "TUNER" painamalla "FM/AM".

2 Valitse muistipaikannumero PRESET </> -painikkeella.

!

- Viritin ohittaa tyhjät muistipaikat.
- Ellei muistipaikoille ole tallennettu yhtään asemaa, näkyviin tulee "NO PRESET".
- Jos kuuluviin haluamasi aseman signaali on heikko, yritä viritellä se kuuluviin itse.
- Muistipaikalle tallennetun aseman voit valita myös etulevyn PRESET </> -painikkeilla.

• **Muistipaikan tyhjentäminen**

Tyhjennä muistipaikka seuraavalla tavalla.

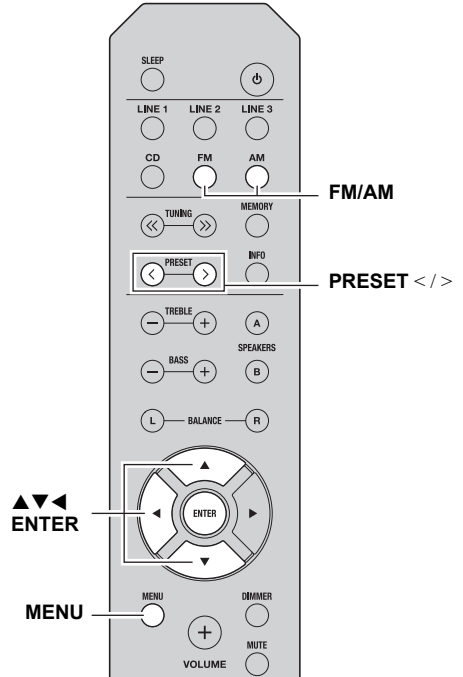

1 Valitse ohjelmalähteeksi "TUNER" painamalla "FM/AM".

2 Avaa Option-valikko painamalla MENU.

TUNER-ohjelmalähteen OPTION-valikko tulee näkyviin (katso sivu 19).

3 Valitse ▲▼-painikkeilla "CLEAR PRESET". Paina sitten ENTER.

4 Valitse haluamasi muistipaikka ▲▼ -painikkeilla.

Valittu muistipaikannumero vilkkuu etulevyn näytössä.

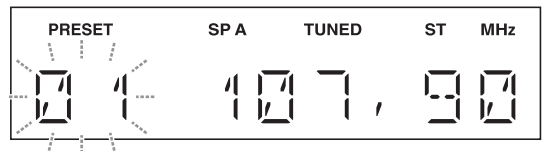

!

- Vaihtoehtoisesti voit käyttää PRESET </>-painiketta.
- Jos haluat keskeyttää muistipaikan tyhjentämisen, paina ◀-painiketta tai älä käytä mitään toimintoa 30 sekuntiin.

5 Vahvasta painamalla ENTER.

“CLEARED” tulee etulevyn näyttöön. Sen jälkeen etulevyn näytössä näkyy jollekin toiselle muistipaikalle tallennettu asema. Kun kaikki muistipaikat ovat tyhjiä, “NO PRESET” tulee näkyviin ja OPTION-valikko palautuu automaattisesti näkyviin.

Palauta näytössä alun perin ollut tietue painamalla MENU.

? Kaikkien muistipaikkojen tyhjentäminen

Tyhjennä kaikki muistipaikat seuraavalla tavalla.

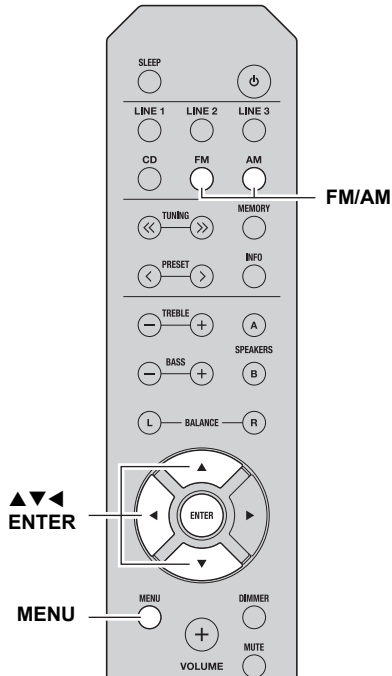

1 Valitse ohjelmalähteeksi "TUNER" painamalla "FM/AM".

2 Avaa Option-valikko painamalla MENU.

TUNER-ohjelmalähteen OPTION-valikko tulee näkyviin (katso sivu 19).

3 Valitse ▲▼-painikkeilla "CLEAR ALL PRESET". Paina sitten ENTER.

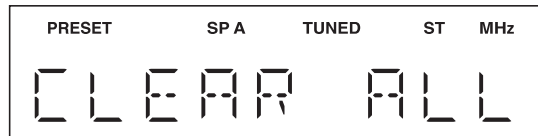

!

Keskeytä toiminto ja palaa Option-valikkoon painamalla ◀.

4 Valitse ▲▼-painikkeilla "CLEAR OK". Paina sitten ENTER.

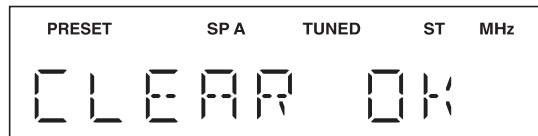

!

Valitse "CLEAR NO", jos haluat perua muistipaikkojen tyhjentämisen.

Kun kaikki muistipaikat on tyhjennetty, “CLEARED” tulee näkyviin, ja sitten näyttöön palautuu Option-valikko.

Palauta näytössä alun perin ollut tietue MENU.

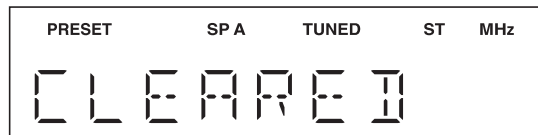

RDS-asetat [Euroopan malli]

RDS (Radio Data System) on FM-radioasemien tiedonsiirtojärjestelmä, joka on käytössä jo monessa maassa.

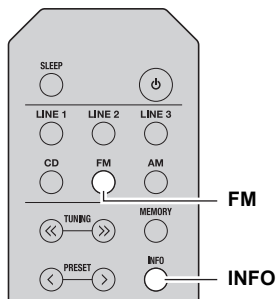

- 1 Valitse ohjelmalähteeksi "TUNER" painamalla "FM".
- 2 Viritä kuuluviin haluamasi RDS-asema.
- 3 Valitse RDS-tietue INFO-painikkeella.

Vaihtoehdot	Selitys
Taajuus	Parhailaan vastaanotettavan aseman viritystaajuus.
Program Service	Perusasetus. Parhailaan vastaanotettavan RDS-ohjelman nimi.
Program Type	Parhailaan vastaanotettavan RDS-ohjelman ohjelmatyyppi.
Radio Text	Tekstitietoa parhailaan vastaanotettavasta RDS-ohjelmasta.
Clock Time	Kellonaika.

Jos valitset "Program Type", seuraavat ohjelmatyypit tulevat näkyviin.

Ohjelmatyyppi	Selitys
NEWS	Uutiset
AFFAIRS	Ajankohtaisohjelma
INFO	Yleistä
SPORT	Urheilu
EDUCATE	Opetus
DRAMA	Draama
CULTURE	Kulttuuri
SCIENCE	Tiede
VARIED	Kevyt viihde
POP M	Pop-musiikki
ROCK M	Rock
EASY M	Monen maun musiikki
LIGHT M	Kevyt klassinen
CLASSICS	Klassinen
OTHER M	Muu musiikki

LISÄÄ TOIMINTOJA

OHJELMALÄHDEKOHTAINEN OPTION-VALIKKO

Option-valikossa säädät eri ohjelmälähteisiin vaikuttavia asetuksia. Ne valikoituvat käyttöön aina, kun valitset kyseisen ohjelmälähteen. Valikon sisältö on käyttöön valitun ohjelmälähteen mukainen.

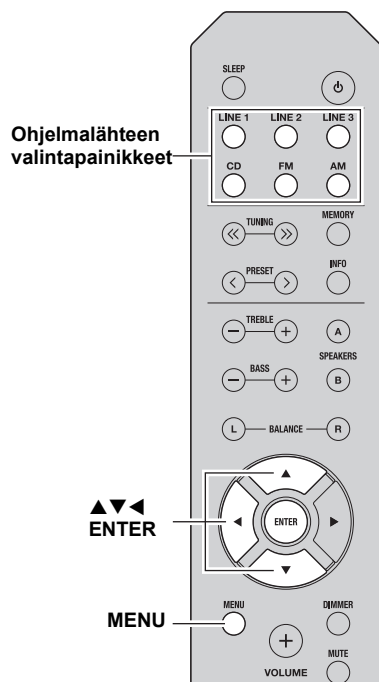

- 1 Valitse ohjelmälähde painelemalla ohjelmälähteen valintapainiketta.
- 2 Paina "MENU"-painiketta.
- 3 Valitse kauko-ohjaimen ▲▼ -painikkeella haluamasi valikkokohta, paina sitten ENTER.
- 4 Muuta asetusta ▲▼ -painikkeilla.
 - !
 - Tietyissä asetuskohdissa on painettava ENTER, ennen kuin uusi asetusta tallentuu muistiin.
 - Jos haluat palata näyttöön, jossa voit valita valikkokohtia, paina ◀.
- 5 Sulje Option-valikko MENU-painikkeella.

OPTION-valikon kohdat

Valikon sisältö on ohjelmälähdekohtainen.

Valikkokohta	Selitys
MAX VOL	Suurin sallittu äänenvoimakkuus, jota ei voi vahingossa ylittää. Säätöalue: 01 - 99, MAX*
INITIAL VOLUME (INIT VOL)	Laitteiston äänenvoimakkuus käynnistytshetkellä. Jos tässä kohdassa on asetuksena "OFF", äänenvoimakkuus on sama kuin ennen laitteen kytkeästä valmiustilaan. Säätöalue: OFF*, MUTE, 01 - 99, MAX
TUNER STEP (TUNER STP) Vain mallit Asia ja General:	Viritin taajuusvalintatarkkuus. Vaihtoehdot: AM10/FM100, AM9/FM50*
FM MODE	FM-radioaaltojen vastaanottotavan valinta (katso s. 14). Vaihtoehdot: STEREO*, MONO
AUTO PRESET (A, PREST)	Hakee automaattisesti FM-taajuusalueen radioasemat ja tallentaa ne muistipaikoille (katso sivu 14).
CLEAR PRESET (C, PREST)	Poistaa muistipaikalle tallennetun aseman (katso sivu 16).
CLEAR ALL PRESET (C,A, PREST)	Tyhjentää kaikki muistipaikat (katso sivu 17).
AUTO POWER STANDBY (AUTO STBY)	Ellei mitään laitteen toimintoa käytetä määrittämäsi ajan kuluessa, laite kytkeytyy automaattisesti valmiustilaan. Vaihtoehdot: OFF/2H/4H/8H*/12H

!
Perusasetuksen merkinä on "OFF".

Lue taulukko, ellei laite toimi kunnolla. Mikäli vikaa ei ole mainittu luettelossa tai ohjeista ei ole apua, kytke laite valmiustilaan, irrota verkkojohto ja ota yhteys lähimpään valtuutettuun Yamaha-huoltoon.

• Yleistä

Ongelma	Syy	Toimenpide	katso sivu
Laite ei kytkeydy toimintatilaan.	Verkkojohto ei ole kytketty tai sitä ei ole kytketty kunnolla.	Kytke verkkojohto kunnolla.	—
	Kytketyn kaiuttimen impedanssi on liian pieni.	Käytä kaiutinta, jonka impedanssi on sopiva.	10
	Oikosulku tms. on laukaissut suojapiirin.	Tarkasta, etteivät kaiutinkaapelit koske toisiaan. Kytke sitten laite toimintatilaan.	9
	Laite on altistunut voimakkaalle ulkoiselle sähköiskulle (esim. salama tai voimakas staattinen sähköisyys).	Kytke vahvistin valmiustilaan. Irrota verkkojohto pistorasiasta ja kytke se takaisin 30 sekunnin kuluttua. Laitteen pitäisi nyt toimia normaalisti.	—
Ei ääntä.	Väärät lähtö- tai tulokytkennät.	Kytke kaapeli oikein. Jos ongelma ei häviä, kaapelit voivat olla vialliset.	9
	Ohjelmaa toistavaa laitetta ei ole valittu vahvistimen ohjelmalähteeksi.	Valitse oikea tulolähde kauko-ohjaimessa olevalla ohjelmalähteen valitapainikkeella (tai etulevyn INPUT < / > tai FM/AM-säätimellä).	12
	SPEAKERS A/B-valitsin ei ole oikeassa kohdassa.	Valitse käyttöön SPEAKERS A tai SPEAKERS B.	12
	Kaiutinjohdot on kytketty huonosti.	Kytke kaapelit kunnolla.	9
	Äänentoisto on mykistetty.	Äänenmykistys pois käytöstä	6
	MAX VOL- tai INITIAL VOLUME-asetus on liian pieni.	Valitse suurempi arvo.	19
	Ohjelmalähteeksi valittu laite on sammutettu tai ohjelman toisto ei ole käynnissä.	Kytke laite toimintatilaan ja varmista, että ohjelman toisto on käynnissä.	—
Ääni lakkaa yhtäkkiä kuulumasta.	Oikosulku tms. on laukaissut suojapiirin.	Tarkasta, etteivät kaiutinkaapelit koske toisiaan. Kytke sitten laite toimintatilaan.	9
	Tämä laite on ylikuumentunut.	Varmista, etteivät kansilevyn aukot peity.	—
	AUTO POWER STANDBY- tai SLEEP-toiminto on kytkenyt tämän laitteen valmiustilaan.	Valitse AUTO POWER STANDBY-asetukseen suurempi arvo tai OFF. Tee valita Option-valikosta MENU-painikkeella.	19
Ääni kuuluu vain kaiutinparin toisesta kaiuttimesta.	Väärät kaapelikytkennät.	Kytke kaapeli oikein. Jos ongelma ei häviä, kaapelit voivat olla vialliset.	9
	Väärä BALANCE L/R-asetus.	Laita BALANCE L/R-säädin oikeaan asentoon.	6
Ei bassoa, ei tilantuntua.	+/- -johdot on kytketty väärin liittämiin vahvistimeen tai kaiuttimeen.	Kytke kaapelit samanmerkkisiin liittämiin +/-.	9
Kuuluu hurinaa.	Väärät kaapelikytkennät.	Kytke audiokaapelit hyvin. Jos ongelma ei häviä, kaapelit voivat olla vialliset.	9
Äänenvoimakkuutta ei voi lisätä, tai ääni säröytyy.	LINE 3 PB/REC-liittämiin kytketty laite on pois toimintatilasta.	Kytke laite toimintatilaan.	—

Ongelma	Syy	Toimenpide	katso sivu
Äänenlaatu huononee, kun kuuntelet kuulokkeilla, jotka on kytketty cd-soittimeen (joka on kytketty vahvistimeen).	Tämä laite kytketty valmiustilaan.	Kytke laite toimintatilaan.	12
Kauko-ohjain ei toimi.	Väärä käyttöetäisyys tai -kulma.	Kauko-ohjain toimii enintään 6 metrin päässä laitteesta ja enintään 30 asteen kulmassa etulevystä.	8
	Suora auringonvalo tai lamppu (loistevalo tms.) osuu soittimessa olevaan kauko-ohjaussignaalin vastaanottimeen.	Sijoi laite tarvittaessa muualle.	—
	Paristot ovat tyhjä.	Vaihda kaikki paristot.	8
Kauko-ohjain ei ohjaa CD-soitinta.	Kauko-ohjaimella ei voi ohjata CD-soitinta.	Lue lisätietoja CD-soittimen käyttöohjeesta.	—
“OVER HEAT tulee etulevyn näyttöön.	Tämä laite on ylikuumentunut.	Varmista, etteivät kansilevyn aukot peity.	—
“CHECK SP tulee etulevyn näyttöön.	Kaiutinkaapelit ovat oikosulussa.	Kierrä jokaisen kaiutinkaapelin johtimien paljaat päät tiukasti yhteen ja kytke ne kunnolla tähän laitteeseen ja kaiuttimiin.	—

? **Viritin**

	Ongelma	Syy	Toimenpide	katso sivu
FM	FM-radio kohisee voimakkaasti.	Johtuu FM-stereolähetyksestä. Esiintyy joskus, kun lähetysasema on kaukana tai antenni vastaanottaa heikkoa signaalia.	Tarkasta antennikytkennät. Käytä korkealaatuista, suuntaavaa FM-antennia. Valitse monoääni.	11 14
	Ääni säröytyy eikä hyvää ääntä saa hyvälläkään FM-antennilla.	Signaali sisältää monitiesäröä.	Minimoi häiriöt sijoittamalla antenni toiseen paikkaan.	—
	Haluamaasi asemaa ei löydy automaattihall a.	Aseman lähetyssignaali on heikko.	Käytä korkealaatuista, suuntaavaa FM-antennia. Viritä asema itse (manuaalisesti).	11 14
FM/AM	“NO PRESET” tulee näkyviin.	Muistipaikoille ei ole tallennettu yhtään asemaa.	Tallenna muistipaikoille asemia, joita haluat valita kuunneltavaksi.	14
AM	Haluamaasi asemaa ei löydy automaattihall a.	Aseman lähetyssignaali on heikko tai antennikytkennät ovat löysässä.	Kiristä AM-silmukka-antennin kytkennät ja käännä sitä. Viritä asema itse (manuaalisesti).	— 14
	Asemat eivät tallennu automaattisesti muistiin.	AM-asemia ei voi tallentaa automaattisesti.	Tallenna asema muistiin itse.	15
	Rätiseviä ja sihiseviä ääniä kuuluu jatkuvasti.	Häiriöt johtuvat salamoinnista, loistevalaisimista, moottoreista, termostaateista ja muista sähkölaitteista.	Käytä ulkoantennia ja maajohtoa. Se auttaa jonkin verran, mutta häiriötä on vaikea poistaa kokonaan.	—
	Kuuluu hurisevaa ja vinkuvaa ääntä	TV on liian lähellä.	Siirrä laitteet kauemmas toisistaan.	—

TEKNISET TIEDOT

AUDIO-OSA

- Pienin RMS-lähtöteho
(8 Ω, 40 Hz - 20 kHz, 0.2% THD)
[North America, General, Australia, Europe] 100 W + 100 W
[Asia] 85 W + 85 W
- Tuloherkkyys/tuloimpedanssi (1 kHz, 100 W/8 Ω)
CD, jne. 500 mV/47 kΩ
- Lähtötaso /Lähtöimpedanssi
CD, jne. (tulo 1 kHz, 500 mV)
REC 500 mV/2,2 kΩ
CD, jne. (tulo 1 kHz, 500 mV, 8 Ω)
PHONES 470 mV/470 Ω
- Taajuusvaste
CD, jne. (20 Hz - 20 kHz)..... 0 ± 0,5 dB
CD, jne. (10 Hz - 100 kHz)..... 0 ± 3,0 dB
- Harmoninen kokonaissärö
CD, jne. - SPEAKERS
(20 Hz - 20 kHz, 50 W, 8 Ω) 0,2% tai vähemmän
- Häiriötäisyys (IHF-A-verkko)
CD, jne. (500 mV tulo suljettu) 100 dB tai enemmän
- Jäännöskohina (IHF-A Network) 70 µV
- Sävyntäyttöominaisuudet
BASS
Korostus/vaimennus (50 Hz) ±10 dB
TREBLE
Korostus/vaimennus (20 kHz) ±10 dB

FM-OSA

- Viritysalue
[North America] 87.5 - 107.9 MHz
[malli Asia ja General]
..... 87.5 - 107.9 MHz/87.50 - 108.00 MHz
[Australia, Europe] 87.50 - 108.00 MHz

- 50 dB Vaimennusherkkyyys (IHF, 1 kHz, 100 % MOD.)
Mono 3.0 µV (20.8 dBf)
- Häiriötäisyys (IHF)
Mono/Stereo 72 dB/70 dB
- Harmoninen särö (1 kHz)
Mono/Stereo 0,3%/0,5%
- Antennitulo 75 Ω balansoimatonta

AM-OSA

- Viritysalue
[North America] 530 - 1 710 kHz
[Asia, General] 530 - 1 710 kHz/531 - 1 611 kHz
[Australia, Europe] 531 - 1 611 kHz

YLEISTÄ

- Virtalähde
[North America] AC 120 V, 60 Hz
[General] AC 110-120/220-240 V, 50/60 Hz
[Australia] AC 240 V, 50 Hz
[Europe] AC 230 V, 50 Hz
[Asia] AC 220-240 V, 50/60 Hz
- Virrankulutus
[North America, General, Australia, Europe] 175 W
[Asia] 140 W
- Tehonkulutus (valmiustilassa)
[North America, Australia, Europe, Asia] 0,5 W tai vähemmän
- Mitat (l × k × s) 435 × 141 × 322 mm
(17 1/8" × 5 1/2" × 12 5/8")
- Paino 6,7 kg (14,8 lbs)

* Teknisiä ominaisuuksia saatetaan muuttaa ilman ennakoilmoitusta.

Tietoa kuluttajalle - Kerääminen ja hävitys: vanhat laitteet ja käytetyt paristot



Nämä merkit tuotteessa, pakkausmateriaalissa ja/tai dokumenteissa tarkoittavat, että käytetty sähkö- ja elektroniikkalaitetta sekä paristoja/akkuja ei saisi hävittää sekajätteenä.

Vanhat tuotteet ja käytetyt paristot käsitellään, kerätään ja kierrätetään oikein, jos toimitat ne tähän tarkoitukseen suunniteltuun keräyspisteeseen niin kuin on säädetty kansallisessa laissa ja direktiiveissä 2002/96/EC ja 2006/66/EC.



Kun hävität tuotteet ja paristot asianmukaisesti, autat säästämään arvokkaita luonnonvaroja ja estämään ihmisten terveydelle ja ympäristölle mahdollisesti haitallisia vaikutuksia, joita vääränlainen jätteenkäsittely voi aiheuttaa.

Lisätietoa vanhojen tuotteiden ja paristojen keräyksestä ja kierrätyksestä saat paikallisviranomaisilta, paikallisesta jätehuoltoyhdistyksestä ja tämän laitteen myyjältä.

EU:n ulkopuolella

Nämä merkit ovat käytössä vain EU:ssa. Kysy oikea jätteenhävitystapa viranomaisilta tai jälleenmyyjältä.



Huomautus paristossa olevasta merkistä (kaksi alinta esimerkkiä):

Tämä symboli saattaa olla kemiallisen merkin yhteydessä. Siinä tapauksessa se vastaa kyseiseen aineeseen liittyvän direktiivin vaatimuksia.

Pb

Lisäsivu Yamaha RS201 viritinvahvistimeen, R-S202 Bluetooth ominaisuus

Musiikin kuuntelu Bluetooth laitteesta

Tämä tuote tukee Bluetooth toimintoa. Voit nauttia langattomasta musiikin toistosta Bluetooth laitteestasi (matkapuhelin, tablet-tietokone...) Tutustu myös Bluetooth laitteesi käyttöohjeeseen.

Toisto Bluetooth laitteestasi

Sinun täytyy suorittaa laitteiden välinen yhteyden paritus, jos käytät Bluetooth laitetta ensimmäistä kertaa tämän tuotteen kanssa tai jos paritusasetukset ovat poistettu. Paritus on toiminto joka rekisteröi tämän tuotteen sekä Bluetooth laitteen. Jos laitteiden paritustoiminto ei onnistu, voit hakea ongelma selvitystä kohdasta TROUBLESHOOTING, sivu 32.

Huom!

- Yamaha ei takaa yhteyttä tämän laitteen ja kaikkien Bluetooth-laitteiden välillä.
- Tämä laite voi muodostaa pariliitoksen enintään 8 Bluetooth-laitteen kanssa. Yhdeksäs pariliitos korvaa sen laitteen pariliitostiedot, jota ei ole käytetty pisimpään aikaa.
- Kun laite muodostaa yhteyttä Bluetooth-laitteeseen ja tekee pariliitosta toiseen laitteeseen, sen hetkinen Bluetooth yhteys katkeaa.

1. Paina Bluetooth-ohjelmälähde painiketta yli 3-sek ajan, niin laite kytkeytyy pariliitoksen muodostustilaan.

- Pariliitoksen muodostuminen voi kestää jopa 5-min.
- Pariliitoksen muodostuksen aikana etulevyn näytössä lukee "Pairing" ja Bluetooth indikaattori vilkkuu.

Voit tehdä paritusliitoksen myös seuraavilla kahdella tavalla:

- Paina ja pidä pohjassa tämän laitteen INPUT < tai > näppäimiä 3-sekuntia.
- Valitse OPTION valikosta PAIRING ja paina ENTER (katso sivu 30)

2. Muodosta Bluetooth pariliitos toisessa Bluetooth laitteessa.

Katso lisätietoja toisen Bluetooth-laitteen käyttöohjeesta

3. Valitse toisen Bluetooth-laitteen Bluetooth-yhteysluettelosta tämä laite (R-S202 Yamaha tai R-S202D Yamaha)

- Kun pariliitos on muodostunut, etulevyn näytössä lukee "COMPLETED"
- Kun Bluetooth-laite on yhdistetty, tämän laitteen etupaneelissa näkyy "CONNECTED" ja Bluetooth ilmaisimen valo palaa.
Jos laite pyytää salasanaa, aseta numerot "0000".

4. Musiikin toisto Bluetooth-laitteesta.

Huomioi:

- Varmista että tämän laitteen äänenvoimakkuus ei ole liian suuri. Suosittelemme säätämään äänenvoimakkuuden toisesta Bluetooth-laitteesta.
- Jos Bluetooth on valittu äänentoisto lähteeksi, tämä laite sammuu automaattisesti, jos Bluetooth yhteyttä ei ole muodostettu tai mitään toimintoa ei ole käytetty 20-min.
! Voit käyttää kaukosäätimen Bluetooth ohjausnäppäimiä ohjataksesi toistoa (katso sivu 7)

Yhteyden muodostus Bluetooth-pariliitoksen jälkeen.

Kun pariliitos on tehty, Bluetooth-yhteyden muodostaminen seuraavalla kerralla on helppoa.

Yhteyden muodostaminen Bluetooth-laitteesta

- 1. Bluetooth-laitteen Bluetooth asetuksista kytke Bluetooth päälle (ON)**
- 2. Valitse toisen Bluetooth-laitteen Bluetooth-yhteysluettelosta tämä laite (R-S202 Yamaha tai R-S202D Yamaha)**
Bluetooth-yhteys muodostuu ja tämän laitteen etupaneeliin tulee ilmoitus "CONNECTED".

Huom!

Bluetooth-yhteyttä ei voi muodostaa toisesta Bluetooth-laitteesta, jos tämä laite on Standby tilassa.

! Voit käyttää kaukosäätimen Bluetooth ohjausnäppäimiä ohjataksesi toistoa (katso sivu 7)

Bluetooth-yhteyden katkaiseminen

Jos seuraavia toimintoja käytetään Bluetooth-yhteyden aikana, Bluetooth yhteys katkeaa.

- Valitse ohjelmalähteeksi jokin muu kuin Bluetooth.
- Sammuta laite
- Kytke Bluetooth-toiminto pois päältä toisesta Bluetooth-laitteesta.

ONGELMATILANTEET

Pariliitosta ei voi muodostaa tämän laitteen ja toisen Bluetooth-laitteen välille:

1. Bluetooth laite ei tue A2DP-profiilia
 - a. Muodosta pariliitos laitteeseen, joka tukee A2DP-profiilia
2. Bluetooth-sovitin tms. josta haluat muodostaa pariliitoksen tähän laitteeseen, käyttää muuta salasanaa kuin "0000".
 - a. Käytä Bluetooth-sovitinta tms. joka käyttää salasanaa "0000"
3. Tämä laite ja Bluetooth-laite ovat liian kaukana toisistaan
 - a. Siirrä Bluetooth-laite lähemmäksi tätä laitetta
4. Lähellä on laite (mikroaaltouuni, langaton LAN tms.) joka lähettää signaalia 2.4GHz taajuudella
 - a. Siirrä tämä laite kauemmaksi radiotaajuista signaalia lähettävästä laitteesta.
5. Option-valikon kohdassa Bluetooth on asetus OFF
 - a. Valitse Option valikon kohdassa Bluetooth asetus ON

Ei voi muodostaa Bluetooth yhteyttä

1. Tätä laitetta ei ole rekisteröity toisen Bluetooth-laitteen yhteysluetteloon.
 - a. Muodosta pariliitos uudelleen.
2. OPTION valikon kohdassa BLUETOOTH on asetus OFF
 - a. Muuta asetus kohtaan ON

Ääntä ei kuulu tai ääni pätkee toiston aikana

1. Tämän laitteen Bluetooth-yhteys toiseen Bluetooth-laitteeseen on katkennut
 - a. Muodosta Bluetooth yhteyts uudelleen
2. Tämä laite ja toinen Bluetooth laite ovat liian kaukana toisistaan
 - a. Siirrä Bluetooth-laite lähemmäs tätä laitetta
3. Lähellä on laite (mikroaaltouuni, langaton LAN tms.) joka lähettää signaalia 2.4GHz taajuudella
 - a. Siirrä tämä laite kauemmaksi radiotaajuista signaalia lähettävästä laitteesta.
4. Bluetooth-toiminto on kytketty pois toisesta Bluetooth-laitteesta
 - a. Käynnistä Bluetooth toiminto päälle toisesta Bluetooth-laitteesta
5. Toinen Bluetooth-laite ei asetusten mukaan voi lähettää Bluetooth signaalia tähän laitteeseen
 - a. Tarkista että toisen Bluetooth laitteen Bluetooth-toiminto on asetettu oikein käyttöön
6. Toisesta Bluetooth-laitteesta ei ole muodostettu pariliitosta tähän laitteeseen
 - a. Muodosta pariliitos toisesta Bluetooth-laitteesta tähän laitteeseen
7. Toisen Bluetooth-laitteen äänenvoimakkuus on asetettu minimiin.
 - a. Lisää äänenvoimakkuutta