

# Sunwind Cuisine 50cm pöytäliesi

## Asennus- ja käyttöohje



Tuotenumero: 340002/340004

Maahantuoja:

**SUNWIND**  
Mukavuuksia vapaa-aikaan jo vuodesta 1993.

Lommilantie 1, 02740 Espoo

puh. 09 863 1515

[sunwind@sunwind.fi](mailto:sunwind@sunwind.fi) - [tilaukset@sunwind.fi](mailto:tilaukset@sunwind.fi) - [hulto@sunwind.fi](mailto:hulto@sunwind.fi)

[www.sunwind.fi](http://www.sunwind.fi)

# Yleisiä ohjeita ja suosituksia:

## 1. Kaasulieden asennuksen yhteydessä

1. Poista pakkausmateriaalit lieden sisäpuolelta ja ulkopinnoilta.
2. Irrota suojava muovikalvo ruostumattomilta pinnoilta (11-2190)
3. Liesi tulee asentaa tasaiselle ja vakaalle alustalle, mutta asenna ensin lieteen jalat.
4. Liitä paineensäätimeen (28 - 30 mbar) käyttämällä 8 mm:n kaasulettoa ja kaasuputkea.
5. Polta lieden polttimoita noin 30 minuutin ajan asennuksen jälkeen ja ennen lieden käyttöä ruoan valmistukseen!  
Katso että liesi on tyhjä, uuninluukku hieman raollaan ja varmistaa, että huoneen ilmanvaihto on riittävä. Tehtäällä valmistuksen aikana lieden pinnoille levitetty suojaöljy haihtuu edellä mainitun 30 minuutin polton aikana.

## 2. Kaasulieden käytön yhteydessä

1. Vältä käyttämästä uunia mikäli uuninluukku on auki (poislukien grillin käyttö).
2. Grillauslämmittinä käytettäessä tulee ensin asentaa grillaussuojalevy uunin ja uuninluukun yläreunaan. Levy suojaa polttimoiden säätimiä raollaan olevan uuninluukun kautta niihin kohdistuvaa kuumaa ilmaa.
3. Lieden ulkopinnat lämpenevät käytön aikana. Noudata varovaisuutta palovammojen ehkäisemiseksi!
4. Jos et käytä liettä pitempään aikaan sulje kaasuletossa kiinni olevat venttiilit.
5. Odota että liesi on täysin jäähtynyt ja että kaasunsyöttö on suljettu ennen kuin ryhdyt suorittamaan huoltoa tai puhdistamaan liettä.
6. Lieden polttimoiden käytön aikana ja välittömästi käytön lopettamisen jälkeen osa lieden pinnoista ja osista on erittäin kuumia. Noudata varovaisuutta palovammojen välttämiseksi!

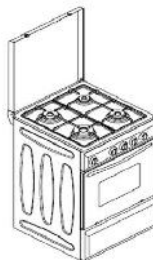

### 3. Kaasulieden polttimet

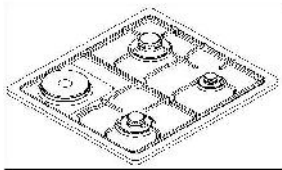
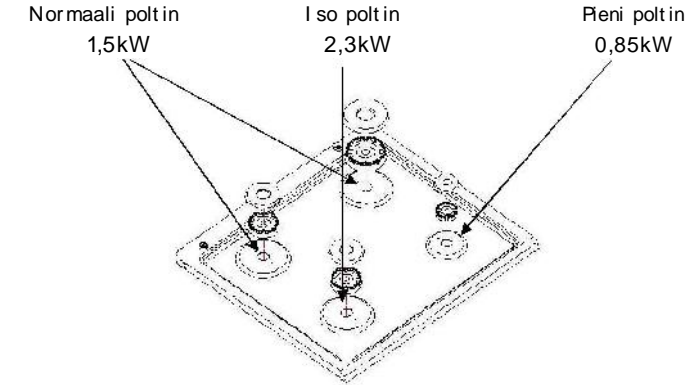

Ei !

HUOM!

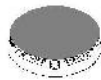

OK

Varmista että hatut on asennettu oikein, ei kulmassa

Liesi on varustettu kattiloiden ja muiden vastaavien asettamista varten suojaritilällä. Luukun tulee olla auki kun polttimo sytytetään. Älä aseta liian painavia tavaroita kannelle kun kansi on suljettu. Kansi voi vinoutua jolloin sen avaaminen on hankalaa.

Lieden etuosa sisältää säätimien vieressä olevia merkintöjä joiden avulla säädön kohdentaminen polttimoon on helpompaa.

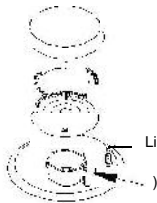

HUOM!

Kaikki polttimet on varustettu liekkivahdilla. Mikäli liekki sammuu kaasunsyöttö sulkeutuu automaattisesti.

Voit avata haluamasi polttimen säätimen painamalla säädintä ja kääntämällä säädintä vastapäivään. Sytytä kaasuliekki ja pidä säädintä käännettynä vielä 10 - 20 sekuntia. Päästä säädin vapaaksi ja säädä kaasuliekkiä tarpeen mukaan siten että polttimen liekki on sopiva. Voit pienentää kaasuliekkiä kääntämällä säädintä kokonaan oikeaan AV-merkintään saakka.

(musta pyöreä symboli).

## 4. Uuni ja grilli

HUOM! Tarkista, että uuni on puhdistettu huolellisesti suojaöljyistä jne. ennen kuin ryhdyt käyttämään uunia ensimmäistä kertaa!

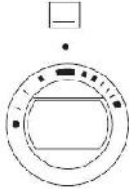

### Uunin käyttö:

Avaa uunin säädin



painamalla sisään ja kääntämällä vastapäivään.

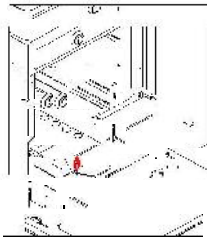

Sytytä kaasupoltin uunin pohjalla ja pidä säädintä sisäänpainettuna 15 - 20 sekunnin ajan.

Lopeta painaminen ja säädä kaasuliekkiä kääntämällä myötäpäivään.

Säästä öliekki säädetään kääntämällä säädin ensimmäiseen asentoon.

Valitse sopiva lämpötila säätimen asteikon avulla!

Voit sammuttaa kaasuliekin kääntämällä säädintä myötäpäivään asentoon AV (= pois) joka on suoraaan yläasennossa (musta pyöreä symboli säätimessä).

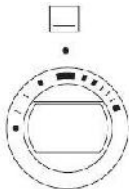

### Grillin käyttö:

Avaa grillin säädin



painamalla sisään ja kääntämällä vastapäivään. Sytytä uunin yläosassa oleva grillielementin kaasupoltin ja pidä säädintä sisäänpainettuna 15 - 20 sekunnin ajan. Lopeta painaminen ja säädä kaasuliekkiä pienemmälle kääntämällä vastapäivään. Voit sammuttaa kaasuliekin kääntämällä säädintä vastapäivään asentoon AV (= pois). (pyöreä musta symboli säätimessä).

Tärkeää: Grilliä käytettäessä grillaussuojan tulee olla asennettuna paikoilleen kuvan osoittamalla tavalla! Tällöin uuninluukku on auki muutamien senttimetrien verran. Grillaussuojaa suojaa säätimiä uunista ulos virtaavalt kuumalta ilmalta.



Grillaussuoja

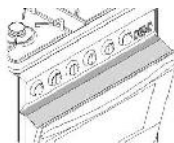

Grillaussuojan asennus

HUOM! Uunia ja grilliä EI voi käyttää samaan aikaan!

## 5. Hoito ja puhdistus

### Ulkopinnat

Puhdista säännöllisesti miedolla puhdistusaineella joka ei sisällä hankausaineita. Huuhtele ruostumattomat osat vedellä kuivumisjäämien poistamiseksi. Kuivaa huolellisesti puhdistuksen jälkeen. Polttimoiden osia ei saa laittaa konepesuun vaan ne puhdistetaan kuten edellä kuvattu.

Tiheässä käytössä emaloituissa osissa saatava näkyä värimuutoksia varsinkin polttimoiden lähellä johtuen polttimoiden korkeasta lämpötilasta.

### Sisäpinnat

Puhdista tarpeen mukaan miedolla puhdistusaineella joka ei sisällä hankausaineita.

Käytä uuninlasin puhdistamiseen liedenpuhdistusainetta.

Kuivaa uunin sisäosat huolellisesti puhdistuksen jälkeen.

### Uuninluukun irrotus puhdistusta varten

Puhdistamisen helpottamiseksi uuninluukun voi irrottaa seuraavasti:

1. Avaa uuninluukku kokonaan auki.
2. Taita salpalukot "A" ulospäin (kuva 9B) (Huom! Salvat voivat olla tiukassa).
3. Sulje uuninluukku varovasti kohti salpalukkoja "A" ja katso, että salvat pysyvät kiinni oven jousissa "B" (kuva 9C).
4. Ota kiinni uuninluukusta molemmiin käsiin ja nosta uuninluukku kevyesti sisäänpäin siten, että tukiraudat "C" irtaavat uuninkehyksessä olevista tukiraudan aukoista "D". (Huom! Katso samalla kuinka tukiraudat "C" sijaitsevat tukiraudan aukoissa "D").
5. Vedä luukku eteenpäin ja taivuttele luukku siten että luukku vapautuu uuninkehyksen tukiraudan aukoista "D".
6. Puhdistuksen ja kuivauksen jälkeen voit asentaa uuninluukun takaisin päinvastaisessa järjestyksessä. Taita salpalukot "A" lopuksi paikoilleen, kuva 9E.

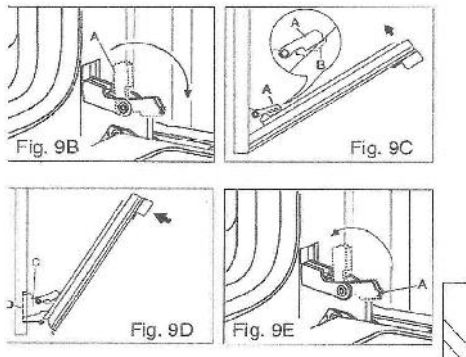

## Tekniset tiedot

tuotenumero:	340002/ 340004
<b>Ulkomitat</b>	
Leveys	500 mm
Syvyys	550 mm
Korkeus	450 mm
<b>Liesi</b>	
Iso poltтин	1 x 2300 W
Normaali poltтин	2 x 1500 W
Pieni poltтин	1 x 850 W
<b>Uuni</b>	
Leveys	400 mm
Syvyys	400 mm
Korkeus	200 mm
Alempi lämmitин	1 x 2200 W
Grillauslämmitин	1 x 1900 W
<b>Kaasu</b>	
Työpaine	28 - 30 mbar

HUOM! Kaikki polttimet ja lämmitimet on varustettu termostaattisella liekkivahdilla.

Maahantuojaja:



**SUNWIND**

Mukavuuksia vapaa-aikaan jo vuodesta 1993.

Niemeläntie 4, 20780 Kaarina  
 puh. 020 1102 600  
 sunwind@sunwind.fi - tilaukset@sunwind.fi - huolto@sunwind.fi

[www.sunwind.fi](http://www.sunwind.fi)