

# Joie™

0+/1/2/3(0-36kg)

## every stage™ child restraint

- FI Ohjekirja
- PL Instrukcja obsługi
- TR Kurulum Kilavuzu
- RU Инструкция
- AR دليل التعليمات

### Instruction Manual

This child restraint is approved to UN ECE regulation 44, 04 series of amendments.

Please read all the instructions in this manual before installing and using the product.



# FI Onnittelut

Olet hankkinut laadukkaan ja sertifioidun lasten turvaistuimen. Tämä tuote on suunniteltu ALLE 36 kg (noin 12 vuotta) painaville lapsille.

Lue tämä ohjekirja huolellisesti ja noudata asennusohjeita, sillä VAIN tällä tavoin voit suojata lapsesi vakavalta loukkaantumiselta tai hengenvaaralta onnettomuustilanteissa ja varmistat, että lapsesi on mukava istua turvaistuimessa.

Säilytä ohjekirja myöhempää käyttöä varten.

## Varmista seuraavaa

Varmista, että autossa on säädettävä kolmipisteturvavyö. Turvavyöt voivat olla erilaisia ja myös eripituisia valmistajasta, valmistusajankohdasta ja ajoneuvotyypistä riippuen. Tämä turvaistuin sopii käytettäväksi vain luetelluissa ajoneuvoissa, joissa on säädettävä kolmipisteturvavyö ja joka vastaa standardia UN ECE 16 tai muuta vastaavaa standardia. Turvaistuin vastaa standardia UN ECE 44 04 ja sen muutoksia.

Turvaistuinta ei voi käyttää ajoneuvoissa, joissa on vain lanoturvavyöt.

Takuutiedot löytyvät sivustolta [joiebaby.com](http://joiebaby.com)

! Säilytä ohjekirja turvaistuimen takaosassa olevassa säilytyslokerossa myöhempää käyttöä varten.

## Osaluettelo

Varmista, että sinulla on kaikki osat ennen asentamisen aloittamista. Ota yhteys myyjään, jos osia puuttuu. Asentamiseen ei tarvita työkaluja.

Kuva. 1.1 Niskatuki

Kuva. 1.2 Istuintyyny

Kuva. 1.3 Solki

Kuva. 1.4 Säättöhihna

Kuva. 1.5 Kaltevuuden säätökahva

Kuva. 1.6 Turvaalajaiden alahihna

Kuva. 1.7 Turvaalajaat

Kuva. 1.8 Lisäpehmuste

Kuva. 1.9 Lukitus

Kuva. 1.10 Niskatuenn säätövipu

Kuva. 1.11 Lukitus

Kuva. 1.12 Ohjekirja Säilytyslokerossa

Kuva. 1.13 Alusta

Kuva. 1.14 Kiinnike

Kuva. 1.15 Kiinnike

Turvaistuimessa on istuintyyny, alareunan pehmuste, niskatuki ja lisäpehmuste. Varmista, että mitään osia ei puutu. Ota yhteys myyjään, jos jotain puuttuu.

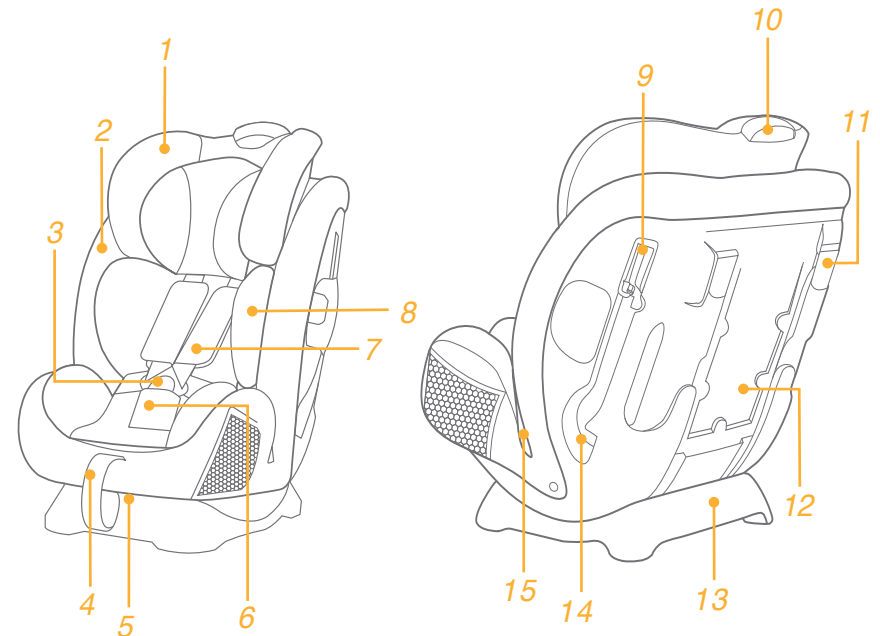

# VAROITUS

- ! MIKÄÄN turvaistuin ei suojaa kokonaan loukkaantumiselta mahdollisessa onnettomuustilanteessa. Turvaistuimen asianmukainen käyttö kuitenkin vähentää lapsen vakavan loukkaantumisen vaaraa ja hengenvaaraa.
- ! Turvaistuin on suunniteltu VAIN sellaisille lapsille, jotka painavat alle 36 kg (Noin 12-vuotiaat tai sitä nuoremmat lapset).
- ! ÄLÄ käytä kasvot menosuuntaan päin asennettavia istuimia ennen kuin lapsi painaa vähintään 9 kg.
- ! Kaikki ajoneuvon vyöt ja hihnat ja on kiristettävä eivätkä ne saa kiertyä.
- ! ÄLÄ käytä tai asenna tätä istuinta ennen kuin olet lukenut ja ymmärtänyt tämän ohjekirjan ohjeet ja autosi käsikirjassa annetut ohjeet.
- ! Älä asenna tai käytä turvaistuinta, jos tämän ohjekirjan ohjeita ja varoituksia ei ole noudatettu tai vaarannat lapsesi turvallisuuden ja asetat hänet hengenvaaraan.
- ! ÄLÄ yritä tehdä minkäänlaisia muutoksia turvaistuimeen tai käytä sitä yhdessä muiden valmistajien osien kanssa.
- ! ÄLÄ käytä vaurioitunutta turvaistuinta tai jos osia puuttuu.
- ! ÄLÄ pue vauvaa tai pikkulasta liian löysiin vaatteisiin turvaistuinta käytettäessä, sillä liian löysät vaatteet voivat haitata lapsen asianmukaista ja turvallista kiinnittämistä turvalajaisiin.
- ! Turvavyötä on käytettävä oikein tätä turvaistuinta käytettäessä ja varmistettava, että lantiovyö on riittävän alhaalla pitääkseen lapsen lantion tiukasti paikoillaan.
- ! ÄLÄ jätä turvaistuinta autoon, jos sitä ei ole kiinnitetty paikoilleen, sillä irtonainen istuin voi paiskautua autossa ja vahingoittaa matkustajia nopeissa ohjausliikkeissä äkkijarrutuksissa ja onnettomuustilanteissa. Poista turvaistuin autosta, jos sitä ei käytetä pitkään aikaan.
- ! ÄLÄ koskaan jätä lasta turvaistuimeen ilman valvontaa.
- ! Älä käytä selkää menosuuntaan asennettavaa turvaistuinta etuistuimella, jos autoon asennettu turvatyyny.
- ! ÄLÄ KOSKAAN käytä käytettynä hankittua turvaistuinta tai turvakaukaloa, jonka taustaa et tunne, sillä niissä voi olla lapsesi turvallisuuden vaarantavia rakenteellisia vaurioita.
- ! Suojaa turvaistuin auringonvalolta sillä istuimen auringon kuumentama pinta voi polttaa lapsen ihoa.
- ! ÄLÄ koskaan käytä hihnoja tai muita tarvikkeita turvavöiden sijasta välttääksesi vahingot.
- ! ÄLÄ käytä tätä turvaistuinta tavallisena tuolina, sillä se voi pudota ja vahingoittaa lasta.
- ! ÄLÄ käytä turvaistuinta ilman pehmusteita.

- ! Ainoastaan valmistajan suosittelemia pehmusteita voi käyttää, sillä pehmusteet vaikuttavat olennaisesti turvaistuimen turvallisuuteen.
- ! ÄLÄ koskaan käytä tässä turvaistuimessa mitään muita kuin suositeltuja pehmusteita.
- ! ÄLÄ kanna lasta turvaistuimessa.
- ! ÄLÄ laita irtonaisia tavaroita autoon, sillä ne voivat paiskautua ja vahingoittaa matkustajia jyrkissä ohjausliikkeissä, äkkijarrutuksissa ja yhteentörmäyksissä.
- ! Estä istuimen turvalajaiden ja solkien takertuminen auton istuimeen ja oveen.
- ! KESKEYTÄ turvaistuimen käyttö viipymättä, jos turvaistuin on mukana liikenneonnettomuudessa. Vaihda turvaistuin uuteen viipymättä, sillä istuimessa voi olla kolarin aiheuttamia rakennevaurioita.
- ! Irrota turvaistuin ja alusta ajoneuvon istuimesta, jos turvaistuinta ei käytetä säännöllisesti pitkään aikaan.
- ! Poista muovit ja pakkausmateriaalit ennen istuimen käyttöönottoa välttääksesi tukehtumisvaaran. Muovi ja pakkausmateriaalit on säilytettävä vauvojen ja lasten ulottumattomissa.
- ! Kysy myyjältä apua turvakaukalon kunnossapitoon, korjauksiin ja osien vaihtoon liittyvissä asioissa.
- ! ÄLÄ käytä muita kuin ohjeissa mainittuja ja istuimeen merkittyjä rasiuspisteitä.
- ! ÄLÄ käytä turvaistuinta, jos auto ei vastaa seuraavia vaatimuksia:
  1. Ajoneuvot, joissa on lantioturvavyöt.
  2. Ajoneuvon istuimet on asennettu sivuttain tai selkää menosuuntaan päin.
  3. Ajoneuvon istuimet liikkuvat turvaistuinta asennettaessa.
- ! Älä käytä tätä turvaistuinta, jos se on pudonnut korkealta, iskeytynyt maahan tai siinä on näkyviä vaurioita. Emme ole velvollisia vaihtamaan sellaista turvaistuinta, joka on vaurioitunut yllämainituissa poikkeuksellisissa olosuhteissa.
- ! Sinun on ostettava uusi turvaistuin, jos jotain yllämainituista tapahtuu.

# Hätätilanteet

Hätätilanteissa on tärkeintä huolehtia lapsesta ja antaa lapselle ensiapua.

## Tuotetiedot

1. Turvaistuin on ”universaali” lasten turvaistuin. Turvaistuin vastaa standardia UN ECE 44, 04 ja sen muutoksia ja sopii useimpiin mutta ei välttämättä kaikkiin autonistuiimiin.
2. Istuin voidaan yleensä asentaa autoon, jos autonvalmistajan ohjekirjassa ilmoitetaan, että autoon voi asentaa kyseisen ikäryhmän ”universaalin” lasten turvaistuimen.
3. Tämä turvaistuin on luokiteltu ”universaaliksi” aiempiin malleihin sovellettuja vaatimuksia tiukempien vaatimusten mukaan. Aiemmissä malleissa ei ole myöskään vastaavaa merkintää.
4. Jos et ole aivan varma siitä, sopiiko turvaistuin lapsellesi, ota yhteys myyjään.

<b>Tuote</b>	<b>Turvaistuin</b>
<b>Malli</b>	<b>C1209</b>
<b>Sopii</b>	<b>0 - 36 kg lapsille (noin 0 – 12-vuotiaat)</b>
<b>Painoryhmä</b>	<b>0+/1/2/3</b>
<b>Materiaalit</b>	<b>Muovi, metalli, tekstiili</b>
<b>Patentin numero</b>	<b>Patenttia haetaan</b>

## Oikean asennon valitseminen

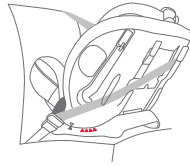
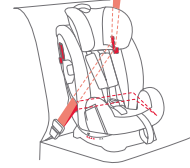
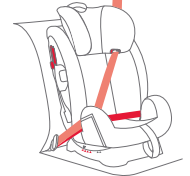
Lapsen paino	Asentaminen Asennustapa	Kuva Asentaminen	Viite Ikä	Istuin Asento	Istuintyydyn ohjeet
<18kg	Vauvat		< 4 vuotta	Asento 5-6 5 6	Lisäpehmustetta on käytettävä 0-9 kk ikäisillä lapsilla, jotta lapsi saadaan varmasti kunnolla kiinnitettyä turvaistuimeen.
9 -18kg	Pikkulapset		1 - 4 vuotta	Asento 1-4 1 2 3 4	Turvaistuinta pikkulapsille tarkoitetussa asennossa käytettäessä lisäpehmustetta ei saa käyttää.
15 -36kg	Suuremmat lapset		3 - 12 vuotta	Asento 1-4 1 2 3 4	Turvaistuinta suuremmille lapsille tarkoitetussa asennossa käytettäessä lisäpehmustetta ei saa käyttää.

### Tärkeää

1. ÄLÄ asenna istuinta kasvat menosuuntaan päin ennen kuin lapsi painaa vähintään 9 kg.
2. Jos lapsi voi käyttää istuinta sekä pikkulapsille että vauvoille tarkoitetuissa asennoissa, istuinta kannattaa käyttää vauvoille tarkoitetussa asennossa, sillä se on turvallisempaa.



# Sivutörmäyssuojan käyttö

Katso kuvat 1 - 2

! Sivutörmäyssuojan muovi on avattava lapsen turvallisuuden varmistamiseksi. Auton istuimen puolelle jäävä sivutörmäyssuoja voidaan sulkea lisätilan saamiseksi penkille.

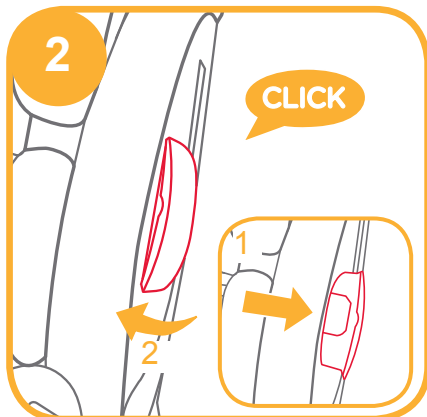
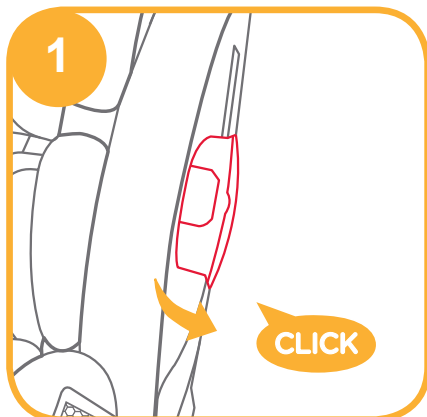

# Kaltevuuden säätäminen

Katso kuvat 3 - 4

Paina kaltevuudensäätövipua ja säädä istuin sopivaan asentoon. 3

Kaltevuussäädöt näkyvät kuvassa

4  
Kaltevuuskulmia on kaksi: säädöt 5- 6 vauvoille on merkitty sinisillä kolmioilla. Neljä kaltevuutta 1- 4 pikkulapsille on merkitty punaisilla kolmioilla. Kaltevuuskulmia on neljä: säädöt 1- 4 vauvoille on merkitty punaisilla kolmioilla. Säädön tarkistus: ylä- ja alakolmiot on kohdistettu.

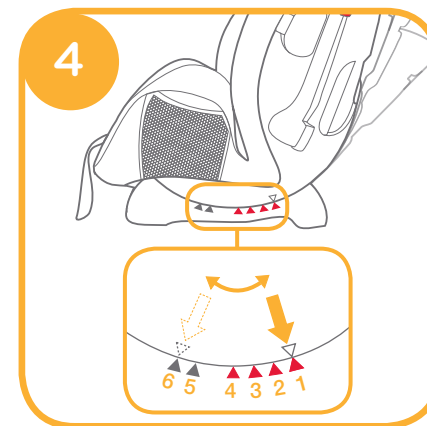
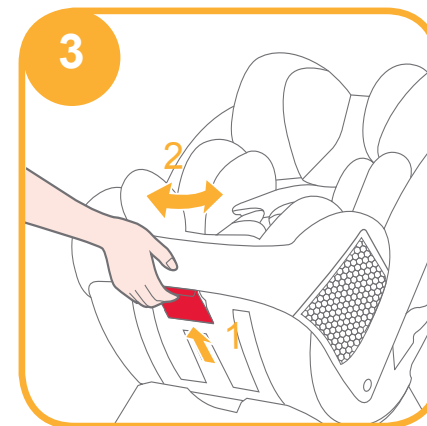

# Niskatuen ja turvavaljaiden korkeuden säätäminen

Katso kuvat 5 - 6

Säädä niskatuki ja turvavaljaat sopiviksi lapsen pituuden mukaan.

! Jos istuin on asennettu vauvalle sopivaan asentoon, turvavaljaiden kiinnikkeiden on oltava juuri lapsen hartioiden kohdalla tai hiukan alempana. 5 -1

! Jos istuin on pikkulapselle sopivaan asentoon, turvavaljaiden kiinnikkeiden on oltava lapsen hartioiden korkeudella tai hiukan ylempänä. 5 -2

! Jos istuin on asennettu suuremmalle lapselle sopivaan asentoon, turvavaljaiden kiinnikkeiden on oltava juuri lapsen hartioiden kohdalla tai hiukan ylempänä. 5 -3

Jos turvavaljaita ei ole säädetty sopivana korkeuteen, lapsi voi paiskautua turvaistuimesta onnettomuustilanteessa.

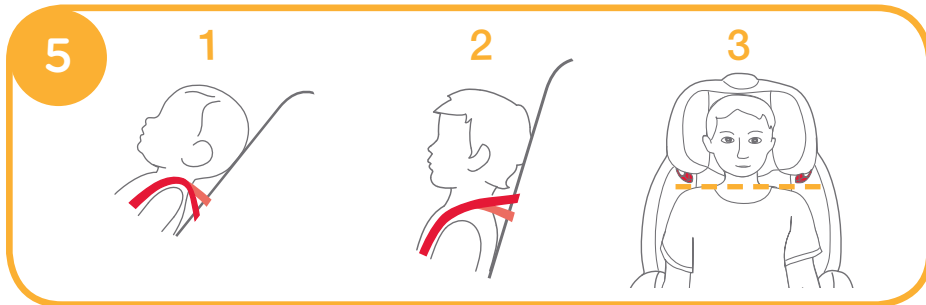

Purista niskatuen säätövipua ja vedä tai työnnä niskatukea ylös tai alas, kunnes se napsahtaa yhteen kymmenestä (10) eri asennosta..

Niskatuen asennot näkyvät kuvassa 6

! Reunapehmusteet voidaan avata silloin, kun niskatuki säädetty asentoon "6".

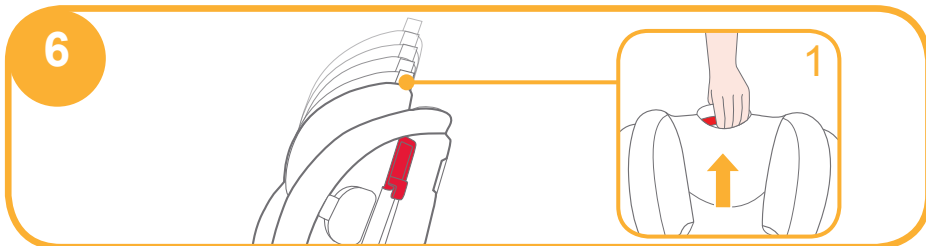

# Tietoa asentamisesta

Katso kuvat 7 - 9

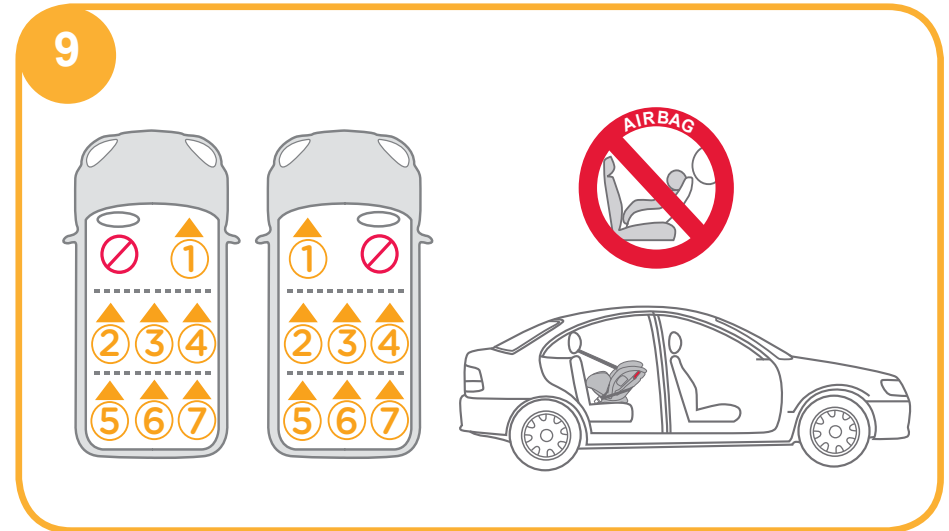
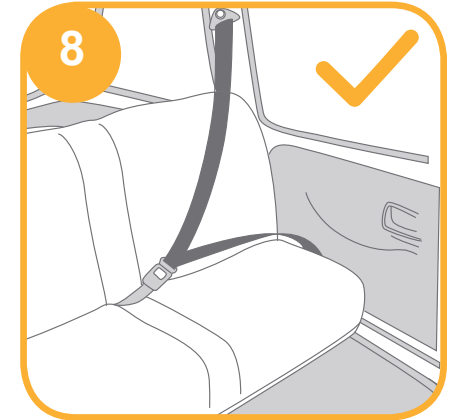
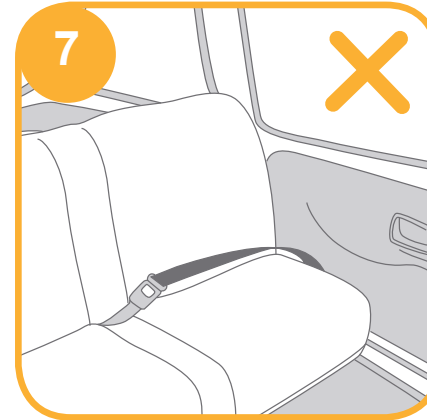

# Vauvat

## (Selkä menosuuntaan / alle 18 kg lapsille / Vastasyntyneet – 4-vuotiaat)

Katso kuvat 10 - 19

! Asenna turvaistuin takaistuimelle ja aseta lapsi istuimeen.

### i. Istuimen asentaminen vauvalle sopivaan asentoon

! Säädä istuin sopivaan kulmaan (2 vauvoille sopivaa säätöä). Säädön tarkistus: Sininen ylä- ja alakolmio on kohdistettu.

! Varmista, että turvavaljaat on säädetty oikeaan korkeuteen ennen lapsen asettamista turvaistuimeen.

! Turvavöitä asennettaessa ja säädettäessä on varmistettava, että turvavyö ei ole kiertynyt ja toimii asianmukaisesti.

1. Vedä turvavyö istuimen yli kiinnikkeisiin ja sulje solki. 10 11

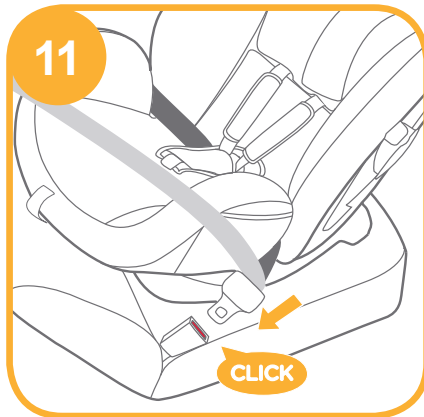
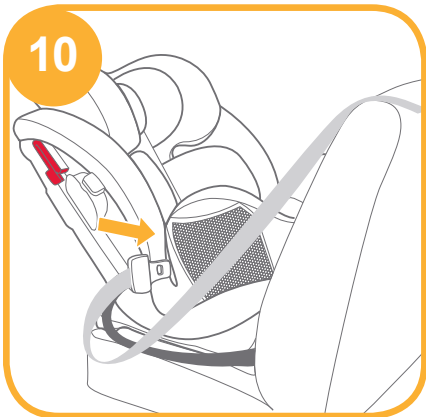

2. Kiinnitä turvavyö kahteen istuimen takaosassa olevaan kiinnikkeeseen. 12

! Turvavyön viiston osan on kuljettava lukituksen läpi. 13

! Varmista, että lukituksen suojus on suljettu kokonaan silloin, kun sitä ei käytetä, estääksesi istuimen päällysteen vaurioitumisen

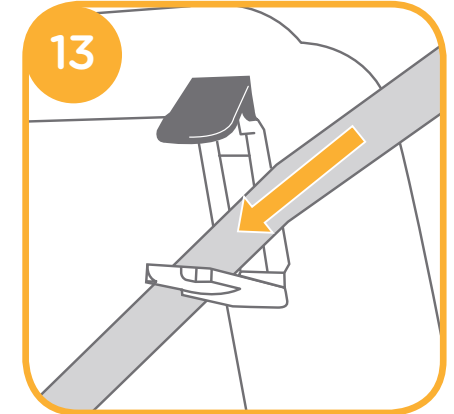
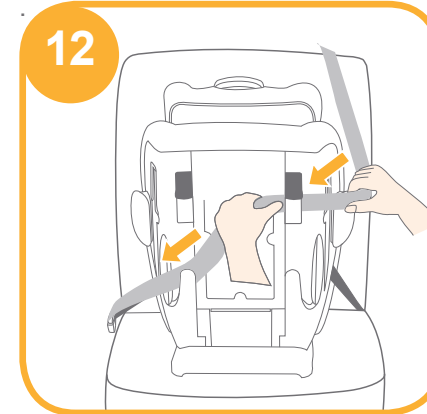

3. Työnnä istuinta ja vedä väistä kiinnittääksesi lapsen tiukasti ja turvallisesti istuimeen. 14

! Turvaistuinta ei voi käyttää, jos ajoneuvon turvavyön solki (soljen vastakappale) on liian kaukana turvaistuimen turvallisesta paikoiheen kiinnittämistä varten.

! Tarkista liikuttamalla istuinta eteen ja taakse.



Oikein kiinnitetty turvavyö näkyy kuvassa 15

! Lantiovyö kiinnitetään vastaaviin kiinnikkeisiin kuten kuvassa 15 -1

! Turvavyön viisto osa kiinnitetään vastaaviin kiinnikkeisiin kuten kuvassa 15 -2

! Turvavyön solki kiinnitetään vastakappaleeseen 15 -3

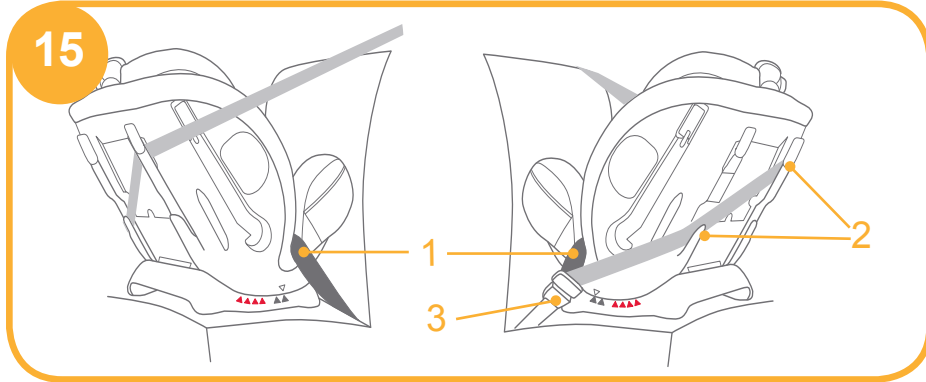

## ii. Lapsen asettaminen turvaistuimeen Pehmusteen käyttö

<p>Suosittellemme lisäpehmusteen käyttöä 0-9 kk lapsille aina siihen saakka, kunnes sitä ei enää tarvita lapsen kasvettua isommaksi. Lisäpehmuste parantaa sivutörmäyssuojaa.</p>	<p>Napsauta niskatuki-osan kiinnikkeet auki irrottaaksesi pehmusteen niskatukiosan.</p>	<p>Irrota pehmusteen niskatuki-osa, jos lapsen pää ei asetu mukavasti istuimeen</p>
<p>Irrota pehmusteen vartalo-osa, jos lapsen hartiat eivät asetu mukavasti istuimeen.</p>	<p>1 2</p> <p>Irrota pehmuste napsauttamalla kiinnikkeet auki, jotta lapsi mahtuu mukavasti istuimeen. Pehmustetta voidaan käyttää paikoilleen kiinnittämättä erillisenä pehmusteena lapsen selän takana.</p>	

1. Painaessasi turvavaljaiden säätöpainiketta vedä samalla turvaistuimen turvaistuimen turvavaljaista. 16



2. Paina punaista painiketta aukaistaksesi soljen. 17

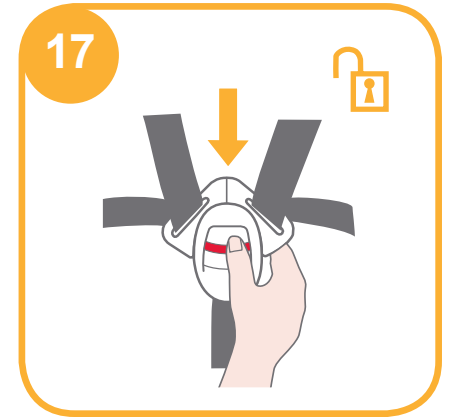

3. Aseta lapsi istuimeen ja vedä lapsen molemmat kädet turvavaljaiden aukkojen läpi.

4. Kiinnitä solki. 18

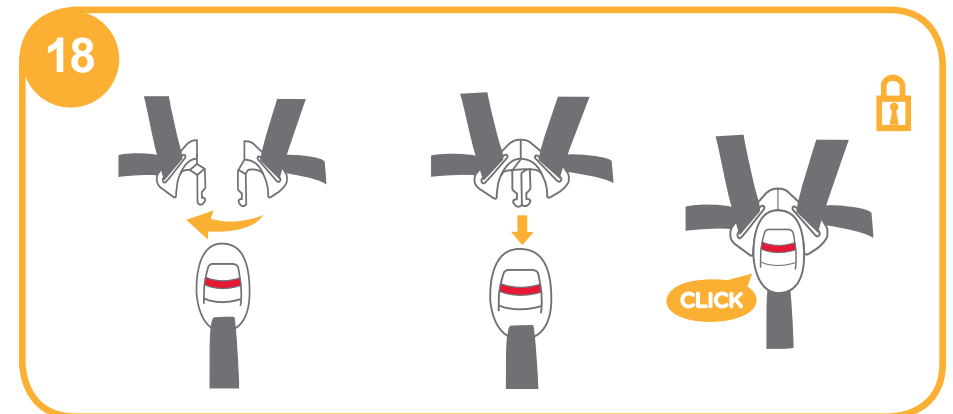

5. Vedä säätöhihnasta ja säädä pituus sopivaksi varmistaaksesi, että lapsi on varmasti turvallisesti istuimessa.

19

- ! Tarkista, että turvavaljaat on säädetty sopivaan korkeuteen.
- ! Varmista, että kämmen mahtuu lapsen ja turvavaljaiden väliin.



## Pikkulapset

(Kasvot menosuuntaan / lapsille 9 -18 kg / 1– 4 vuotta)

Katso kuvat 20 - 27

! Asenna turvaistuin takaistuimelle ja aseta lapsi turvaistuimeen

### i. Istuimen asentaminen pikkulapselle sopivaan asentoon

- ! Säädä istuin sopivaan kulmaan (4 pikkulapsille sopivaa säätöä). Säädön tarkistus: Yläkolmio ja punainen kolmio on kohdistettu.
- ! Säädä turvavaljaat sopiviksi lapsen pituuden mukaan ennen lapsen asettamista istuimeen.
- ! Turvavöitä asennettaessa ja säädettyäessä on varmistettava, että turvavyö ei ole kiertynyt ja on asetettu oikein.

1. Vedä turvavyö kahden istuimen takaosassa olevan kiinnikkeen kautta. 20



2. Kiinnitä turvavyö. 21

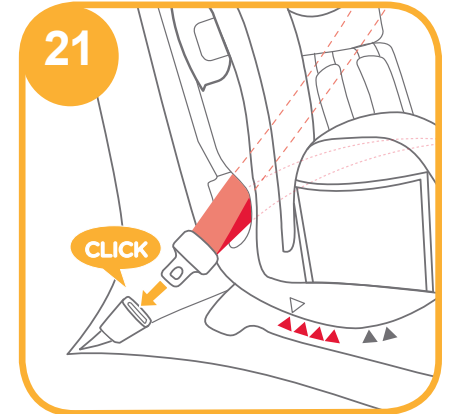

3. Avaa lukitus ja vedä turvavyö sen läpi. 22

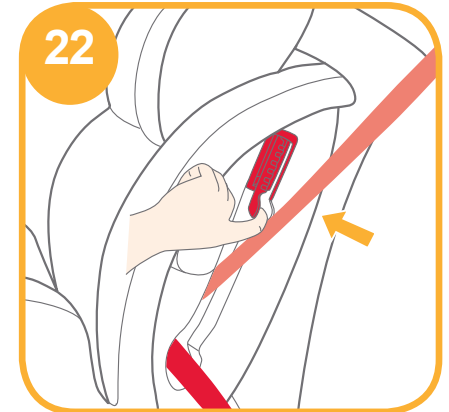

4. Työnnä istuinta ja vedä vöistä kiinnittääksesi lapsen tiukasti ja turvallisesti istuimeen **23**

! Turvaistuinta ei voi käyttää, jos ajoneuvon turvavyön solki (soljen vastakappale) on liian kaukana turvaistuimen turvallisesta paikoilleen kiinnittämistä varten.

! Tarkista liikuttamalla istuinta eteen ja taakse.

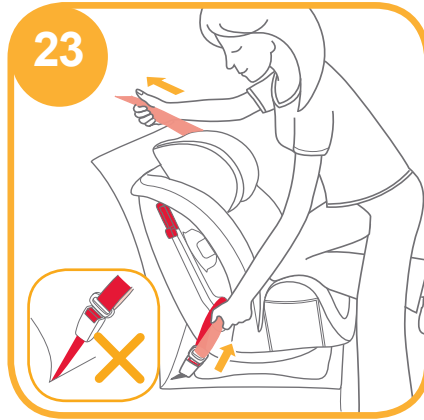

Oikein kiinnitetty turvavyö näkyy kuvassa **24**

! Viisto turvavyön osa kiinnitetään vastaaviin kiinnikeisiin kuten kuvassa **24 -1**

! Lantiovyö kiinnitetään vastaaviin kiinnikeisiin istuimen takaosassa kuten kuvassa **24 -2**

! Turvavyön solki kiinnitetään vastakappaleeseen **24 -3**

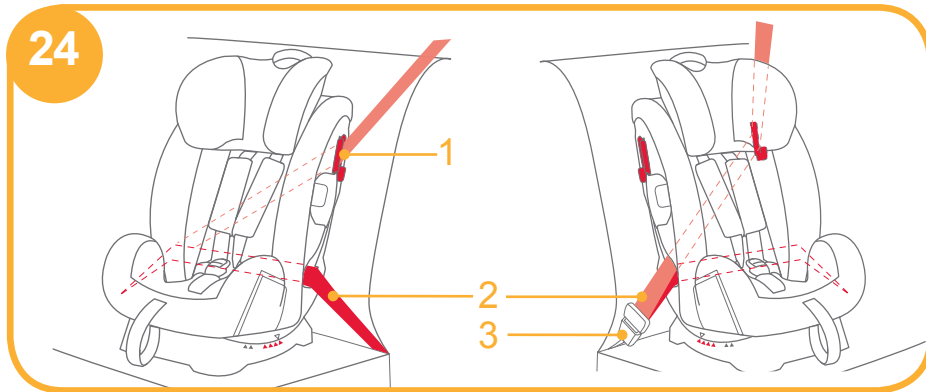

## ii. Lapsen kiinnittäminen turvaistuimeen Pehmusteen käyttö

! Älä käytä pehmustetta käyttäessäsi istuinta pikkulapsille tarkoitetussa asennossa.

1. Vedä turvalajasta painaessasi valjaiden säätöpainiketta. **25**

2. Paina punaista painiketta aukaistaksesi soljen. **26**

3. Aseta lapsi turvaistuimeen ja kiinnitä solki

4. Vedä säätöhihnasta ja säädä pituus sopivaksi, jotta lapsi istuu istuimessa varmasti turvallisesti. **27**

! Tarkista, että turvalajjat on säädetty sopivaan korkeuteen asetettuasi lapsen istuimeen.

! Varmista, että lapsen ja turvalajjaiden väliin jää noin kämmenen verran tilaa.

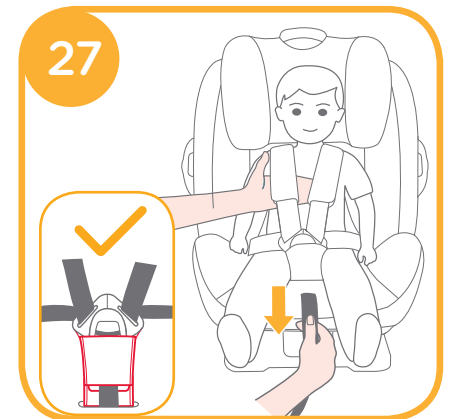
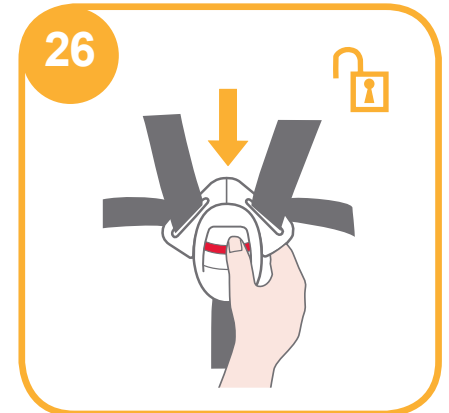

# Suuremmat lapset

(Kasvot menosuuntaan / lapsille 15–36 kg /  
3–12-vuotiaat lapset)

Katso kuvat 28 - 32

## i. Istuimen asentaminen suuremmalle lapselle sopivaan asentoon

- ! Käytä ajoneuvon turvavyötä asentaessasi turvaistuimen suuremmalle lapselle sopivaan asentoon.
- ! Älä käytä turvaistuimen lisäpehmustetta tai turvavaljaita. Laita turvavaljaat, solki ja tarvikkeet säilytyslokeroon.
- ! Säädä turvavaljaat sopiviksi ennen kuin laitat valjaat ja soljen säilytyslokeroon.
- ! Säädä istuin sopivaan kulmaan (4 pikkulapsille sopivaa säätöä). Säädön tarkistus: Yläkolmio ja punainen kolmio on kohdistettu.
- ! Varmista, että turvavyön viisto osa ja lantiovyö eivät ole kiertyneet ja toimivat asianmukaisesti turvaistuinta asennettaessa ja turvavyötä säädettäessä.

1. Paina punaista painiketta aukaistaksesi soljen. 28

2. Irrota lisäpehmuste ja istuimen alaosan pehmuste.

! Jos käytät istuinta suuremmalle lapselle tarkoitetussa asennossa, älä käytä silloin lisäpehmustetta

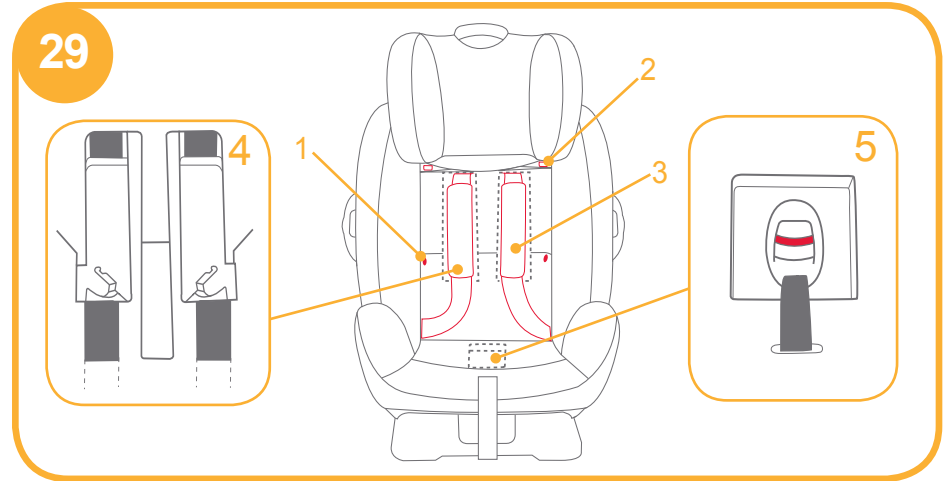
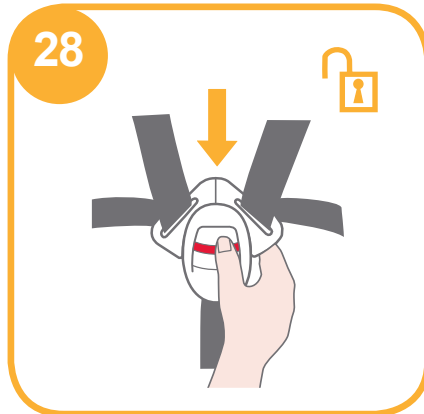

3. Irrota napsautettavat kiinnikkeet ja muut kiinnikkeet. 29 -1 & 29 -2
4. Nosta yläkansi ja vedä alakansi eteen ja aseta valjaat lokeroon. 29 -3
5. Vedä solki istuintyyntyn taakse ja laita solki ja vastakappaleet säilytyslokeroon. 29 -4 & 29 -5

6. Kiinnitä napsautettavat kiinnikkeet ja muut kiinnikkeet kiinnittäaksesi istuintyyntyn takaisin paikoilleen. Oikein asennettu istuintyyntyn näkyy kuvassa. 30



## ii. Lapsen kiinnittäminen turvaistuimeen Pehmusteen käyttö



1. Anna Aseta lapsi istuimeen ja tarkista, että turvavyön kiinnikkeet on säädetty sopivaan korkeuteen.

2. Aseta turvavyön viisto ja lantiovyö vastaaviin kiinnikkeisiin. Kiinnitä solki ja vedä turvavyöstä kiristääkseen sen paikoilleen. **31**

! Turvavyön viiston osa on vedettävä kiinnikkeen läpi.

! Lantiovyön on vedettävä istuimen vastaavien kiinnikkeiden läpi.

! Turvaistuinta ei voi käyttää, jos ajoneuvon turvavyön solki (soljen vastakappale) on liian kaukana turvaistuimen turvallista paikoilleen kiinnittämistä varten.

! Vedetään auton turvavyön läpi jalkojen välistä tulevan vyön suojuksen läpi ja kiinnitetään kiinnikkeisiin.

! Älä koskaan vedä vain auton turvavyön lannevyötä lapsen yli.

! Varmista, että turvavyön viisto osa ei ole liian löysällä tai käsivarren alla.

! Älä vedä turvavyön viistoa osaa lapsen selän takaa.

! Varmista, että lapsi ei pääse liukumana alas pitkin istuinta kuristumisvaaran vuoksi

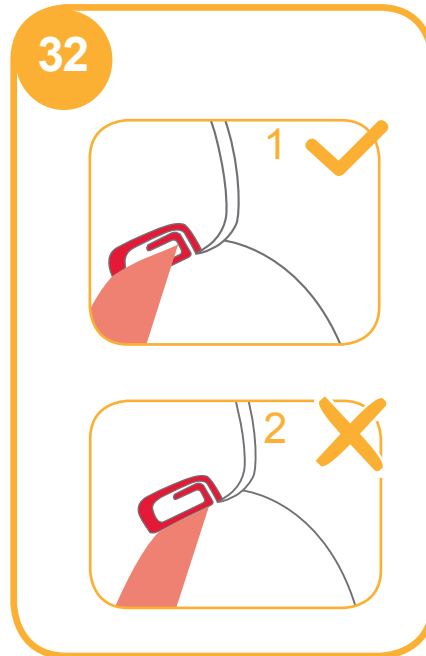
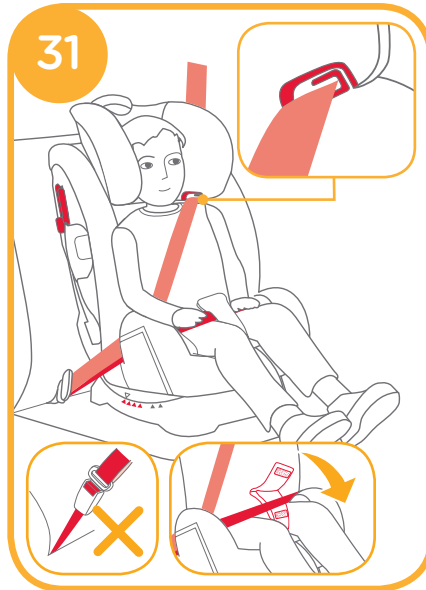

## Pehmusteiden irrotus

Katso kuvat **33**

1. Irrota lisäpehmuste ja jalkojen välistä kulkeva hihna.

2. Paina punaista painiketta aukaistaksesi soljen.

3. Irrota niskatuen kiinnikkeet ja irrota niskatuki. **33 -1**

4. Irrota istuintyyntynyt kiinnikkeet, vedä solki istuintyyntyn taakse ja irrota istuintyyntyny. **33**

! Älä irrota mitään muoviin kiinnitettyä kiinnikettä pehmusteita irrottaessasi.

! Asenna pehmusteet takaisin paikoilleen päinvastaisessa järjestyksessä.

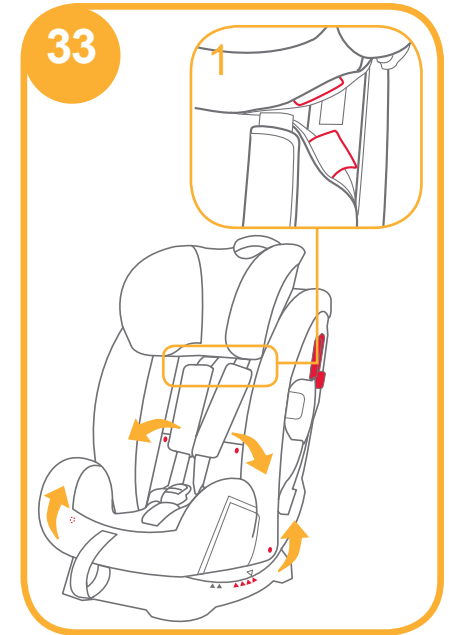

# Kunnossapito

- ! Säilytä irrotettua vaahtomuovikiilaa turvallisessa paikassa lasten ulottumattomissa.
- ! Pese istuimen päällys ja pehmusteet kylmässä vedessä 30 °C.
- ! Älä silitä pehmusteita.
- ! Älä valkaise pehmusteita tai pese niitä kemiallisessa pesussa.
- ! Älä käytä laimentamattomia pesuaineita, bensiiniä tai muita orgaanisia liuottimia istuimen pesuun. Ne voivat vaurioittaa turvaistuinta.
- ! Älä kuivaa pehmusteita tai päällystä vääntämällä niitä voimakkaasti. Ne voivat rypistyä.
- ! Ripusta päällys ja pehmusteet kuivumaan varjoisaan paikkaan.
- ! Irrota turvaistuin autosta, jos istuinta ei käytetä pitkään aikaan. Säilytä turvaistuinta varjossa ja lasten ulottumattomissa.



# LISÄTIETOJA

# PL Gratulujemy

Zakupiłeś wysokiej jakości, w pełni certyfikowany fotelik samochodowy dla dziecka. Ten produkt może być używany dla dzieci o wadze NIE PRZEKRACZAJĄCEJ 36 kg (wiek około 12 lat lub mniej).

Należy uważnie przeczytać ten podręcznik i wykonać instalację zgodnie z czynnościami z podręcznika instalacji ponieważ jest to JEDYNA droga zabezpieczenia dziecka przed poważnymi obrażeniami lub śmiercią w razie wypadku, oraz zapewnienia dziecku wygody podczas używania tego produktu.

Ten podręcznik należy zachować do przyszłego wykorzystania.

## Potwierdź

Upewnij się, że posiadany pojazd jest wyposażony w 3-punktowy, chowany pas bezpieczeństwa.

Pasy bezpieczeństwa mogą mieć różną konstrukcję i długość, zależnie od producenta, daty produkcji, oraz typu pojazdu. Ten dziecięcy fotelik samochodowy nadaje się do zastosowania wyłącznie w wymienionych pojazdach, wyposażonych 3-punktowe chowane pasy bezpieczeństwa i zgodnych z przepisami UN ECE nr 16 lub innymi równoważnymi standardami.

Ten fotelik samochodowy jest zgodny z przepisami UN ECE 44, seria poprawek 04.

Ten fotelik samochodowy dla dziecka nie nadaje się do używania w pojazdach wyposażonych w pasy biodrowe.

! Ten podręcznik należy umieścić we wnęce pokrywy tylnej, do wykorzystania w przyszłości.

W celu uzyskania informacji o gwarancji odwiedź naszą stronę internetową [joiebaby.com](http://joiebaby.com)

## Lista części

Upewnij się, przed montażem, że nie brakuje części. W przypadku braku którejkolwiek części należy się skontaktować z lokalnym sprzedawcą. Do montażu nie są potrzebne żadne narzędzia.

Rys. 1.1 Oparcie głowy

Rys. 1.2 Wkładka siedzenia

Rys. 1.3 Sprzączka

Rys. 1.4 Regulator upręży

Rys. 1.5 Uchwyt przechowywania regulacji nachylenia

Rys. 1.6 Pas na krocze

Rys. 1.7 Pas na ramiona

Rys. 1.8 Wkładka dla niemowlęcia

Rys. 1.9 Mechanizm zwolnienia zamknięcia

Rys. 1.10 Dźwignia regulacji oparcia głowy

Rys. 1.11 Zwolnienie zamknięcia

Rys. 1.12 Wnęka na podręcznik

Rys. 1.13 Podstawa

Rys. 1.14 Szczelina tylna

Rys. 1.15 Szczelina siedzenia

Zewnętrzne elementy miękkie to wkładka siedzenia, wkładka krocza, podpórka głowy i wkładka dla niemowlęcia. Upewnij się, że nie brakuje żadnych części. Jeśli czegoś brakuje, skontaktuj się ze sprzedawcą.

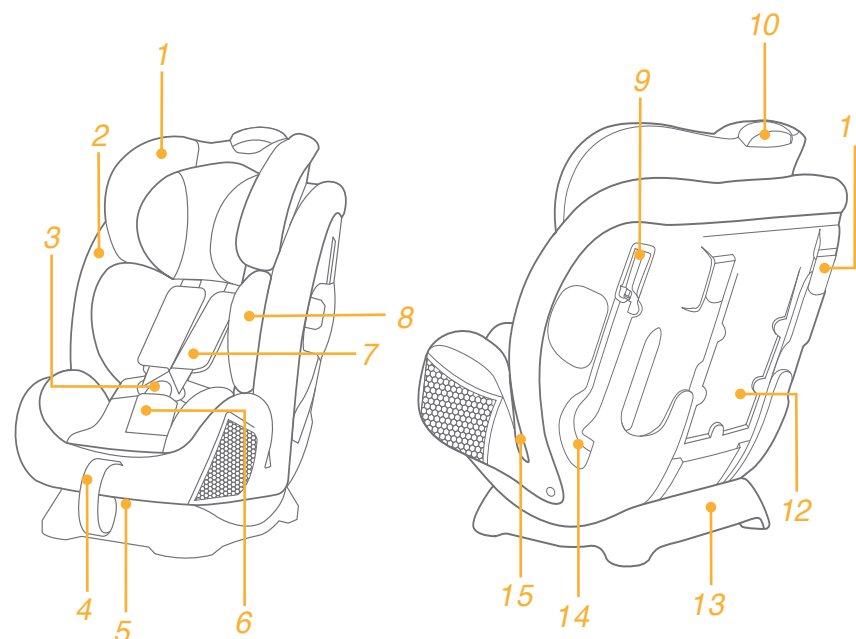

# OSTRZEŻENIE

! ŻADEN fotelik samochodowy dla dziecka nie gwarantuje pełnego zabezpieczenia przed obrażeniami w wypadku.

Jednakże, prawidłowe używanie tego fotelika samochodowego dla dziecka, zmniejszy niebezpieczeństwo odniesienia poważnych obrażeń lub śmierci dziecka.

! Ten fotelik samochodowy dla dziecka jest przeznaczony WYŁĄCZNIE dla dzieci o masie ciała poniżej 36 kg (około 12 lat lub mniej).

! NIE należy używać trybu siedzenia twarzą do przodu dla dzieci o masie ciała poniżej 9 kg.

! Wszelkie pasy fotelika samochodowego dla dziecka i pojazdu, powinny być naprężone i nie skrócone.

! NIE wolno używać ani instalować tego fotelika samochodowego dla dziecka przed przeczytaniem i zrozumieniem instrukcji zawartych w tym podręczniku oraz w instrukcji obsługi pojazdu.

! NIE należy instalować lub używać tego fotelika samochodowego dla dziecka, bez zastosowania się do instrukcji i ostrzeżeń znajdujących się w tym podręczniku, w przeciwnym razie, dziecko może zostać narażone na poważne obrażenia lub śmierć.

! NIE należy wykonywać żadnych modyfikacji fotelika samochodowego dla dziecka lub używać go z częściami składowymi innych producentów.

! NIE należy używać tego fotelika samochodowego dla dziecka, jeśli jest uszkodzony lub, gdy brakuje jego części.

! NIE należy pozostawiać dziecka w niedopasowanym ubraniu, podczas używania fotelika samochodowego dla dziecka w trybie niemowlę lub małe dziecko, ponieważ może to uniemożliwić prawidłowe i bezpieczne zamocowanie upręży na ramionach i upręży pomiędzy udami.

! Podczas używania tego fotelika samochodowego dla dziecka w trybie niemowlę lub małe dziecko, pas bezpieczeństwa musi być używany prawidłowo, należy się także upewnić, że pas biodrowy ułożony jest na tyle nisko, aby dobrze przytrzymał miednicę dziecka.

! NIE należy pozostawiać tego fotelika samochodowego dla dziecka z odpiętym pasem lub niezabezpieczonego w pojeździe, ponieważ niezabezpieczony fotelik samochodowy dla dzieci może zostać wyrzucony i może spowodować obrażenia pasażerów podczas nagłego skrętu, nagłego zatrzymania lub kolizji. Jeśli nie jest regularnie używany, fotelik samochodowy dla dzieci należy wyjąć.

! NIGDY nie należy pozostawiać dziecka w foteliku samochodowym bez nadzoru.

! Nie należy instalować tego fotelika samochodowego tyłem do kierunku jazdy na przednich siedzeniach z aktywną poduszką powietrzną.

! NIGDY nie należy zakładać używanego fotelika samochodowego dla dziecka lub fotelika, którego historia nie jest znana, ponieważ może on mieć uszkodzenia strukturalne, niebezpieczne dla dziecka.

! Fotelik samochodowy dla dziecka należy chronić przed promieniami słońca, w przeciwnym razie, może być zbyt gorący dla skóry dziecka.

! NIGDY nie należy używać linek, ani żadnych innych substytutów, zamiast pasów bezpieczeństwa, aby uniknąć obrażeń ze strony fotelika samochodowego.

! NIE należy używać tego fotelika samochodowego dla dziecka, jako zwykłego fotelika, ponieważ może się on przewrócić i spowodować obrażenia dziecka.

! NIE należy używać tego fotelika samochodowego dla dziecka, bez miękkich wkładek.

! Miękkich wkładek nie należy zastępować innymi niż zalecane przez producenta, ponieważ miękkie wkładki stanowią integralną część prawidłowego działającego fotelika samochodowego dla dziecka.

! NIE należy wkładać do tego fotelika samochodowego niczego innego poza zalecanymi poduszkami wewnętrznymi.

! NIE należy przenosić fotelika samochodowego z dzieckiem w środku.

! NIE należy wkładać niezabezpieczonych przedmiotów do pojazdu, ponieważ mogą one zostać wyrzucone i mogą spowodować obrażenia pasażerów podczas nagłego skrętu, nagłego zatrzymania lub kolizji.

! Nie wolno dopuszczać do tego, aby uprząż lub sprzączki fotelika dla dziecka zostały złapane lub uchwycone przez fotel albo drzwi pojazdu.

! NIE należy kontynuować używania tego fotelika samochodowego dla dziecka, jeśli brał udział w wypadku. Należy go natychmiast wymienić, ponieważ wypadek mógł spowodować niewidoczne uszkodzenie konstrukcji.

! Ten fotelik samochodowy dla dziecka należy wyjąć z pojazdu, gdy długo nie będzie używany.

! Aby uniknąć uduszenia, przed użyciem tego produktu należy usunąć plastikowy worek i materiały pakujące. Plastikowy worek i materiały pakujące należy trzymać z dala od niemowląt i dzieci.

! Należy omówić ze sprzedawcą sprawy dotyczące konserwacji, naprawy i wymiany części.

! NIE należy używać żadnych innych punktów styku przenoszenia obciążenia, niż opisane w instrukcjach i oznaczone na foteliku samochodowym dla dziecka.

! NIE należy używać tego fotelika samochodowego dla dziecka, w następujących warunkach:

1. Siedzenia pojazdu z 2-punktowymi pasami bezpieczeństwa.
2. Siedzenia pojazdu skierowane w bok lub do tyłu, w odniesieniu do kierunku ruchu pojazdu.

3. Siedzenia pojazdu niestabilne podczas instalacji.

! Nie używaj tego fotelika samochodowego w przypadku, jeśli spadł on ze znacznej wysokości, uderzył ze znaczną prędkością o grunt lub posiada widoczne ślady uszkodzeń. Nie bierzemy odpowiedzialności w postaci wymiany fotelika samochodowego, jeśli został on uszkodzony w wyniku powyższych okoliczności. W takim przypadku użytkownik musi zakupić nowy fotelik.

## Sytuacja zagrożenia



W sytuacji zagrożenia lub po wypadku, najważniejsze jest, aby udzielić dziecku pierwszej pomocy i jak najszybciej poddać je leczeniu medycznemu.

## Informacje o produkcie

1. Ten fotelik jest "uniwersalnym" samochodowym fotelikiem dziecięcym. Jest zgodny z przepisami UN ECE Nr 44, seria poprawek 04, do ogólnego użytku w pojazdach i będzie pasował do większości, ale nie do wszystkich foteli samochodowych.
2. Poprawne dopasowanie jest możliwe jeżeli producent zadeklarował w instrukcji obsługi pojazdu, że pojazd jest dostosowany do stosowania "uniwersalnych" fotelików samochodowych dla dzieci, dla tej grupy wiekowej.
3. Ten fotelik samochodowy dla dziecka może być klasyfikowany jako "uniwersalny" przy bardziej wymagających warunkach niż te, które były stosowane do wcześniejszych konstrukcji, nie opatrzonych taką uwagą.
4. W przypadku wątpliwości, należy się skonsultować ze sprzedawcą fotelika samochodowego dla dziecka.

<b>Produkt</b>	<b>Fotelik samochodowy dla dziecka</b>
<b>Model</b>	<b>C1209</b>
<b>Nadaje się dla dzieci o masie</b>	<b>0 - 36 kg (około 0 - 12 lat)</b>
<b>Grupa</b>	<b>masy 0+/1/2/3</b>
<b>Materiały</b>	<b>Tworzywa sztuczne, metal, tkaniny</b>
<b>Nr patentu W</b>	<b>trakcie patentowania</b>

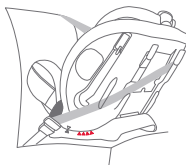
## Wybór trybu instalacji

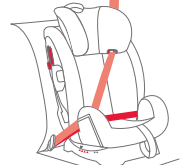
Masa ciała dziecka	Tryb instalacji	Rysunek instalacyjny	Wiek odniesienia	Pozycja fotela	Instrukcja wkładki fotela
<18kg	Tryb niemowlę		< 4 lat	Pozycja 5-6 5 6	W przypadku niemowląt w wieku 0 - 9 miesięcy, należy zastosować wkładkę dla niemowląt, aby zapewnić mocne przytrzymanie dziecka
9 -18kg	Tryb małe dziecko		1 do 4 lat	Pozycja 1-4 1 2 3 4	Podczas instalacji fotelika samochodowego dla dziecka w trybie małego dziecka, nie należy używać wkładki dla niemowlęcia.
15 -36kg	Tryb junior		3 do 12 lat	Pozycja 1-4 1 2 3 4	Przy montażu fotelika w trybie junior nie należy używać wkładki dla niemowląt

### Ważne

1. NIE należy używać trybu siedzenia twarzą do przodu dla dzieci o masie ciała poniżej 9 kg.
2. Jeśli dla dziecka można zastosować oba tryby: tryb małego dziecka i tryb niemowlęcia, zaleca się zainstalowanie fotelika w trybie niemowlęcia, ponieważ jest on relatywnie bezpieczniejszy.

# Zastosowanie osłony przed uderzeniami bocznymi

sprawdź ilustracje 1 - 2

! Należy otworzyć plastikową osłonę przed uderzeniami bocznymi w celu lepszej ochrony dziecka. Osłona przed uderzeniami bocznymi po przeciwnej stronie niż drzwi pojazdu może być zamknięta w celu zwiększenia ilości miejsca do siedzenia.

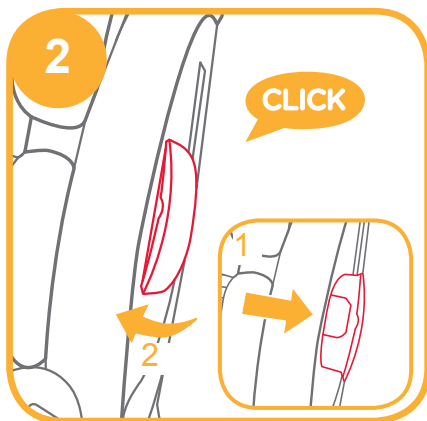
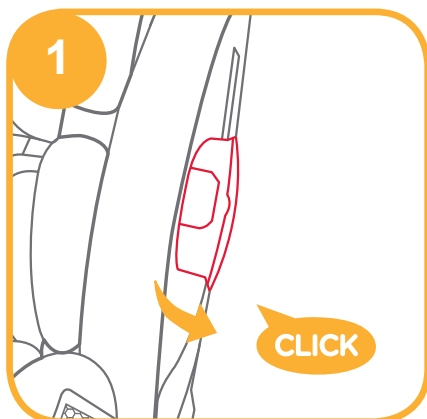

# Regulacja nachylenia

sprawdź ilustracje 3 - 4

Naciśnij dźwignię regulacji nachylenia i ustaw odpowiednią pozycję fotelika samochodowego dla dziecka. 3

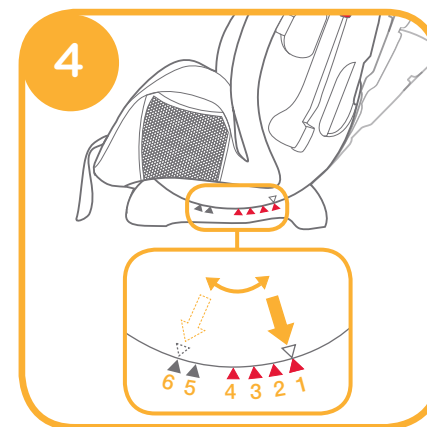
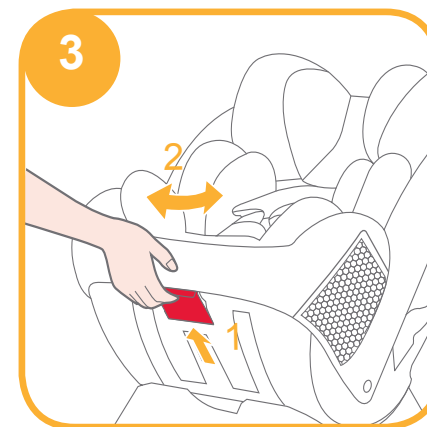

Kąty nachylenia są pokazane na ilustracji 4

Istnieją dwie pozycje ustawienia fotelika w trybie dla niemowlaka: 5-6, są one oznaczone jako niebieskie trójkąty.

W trybie małego dziecka dostępne są cztery kąty nachylenia (od 1 do 4), zaznaczone czerwonymi trójkątami.

W trybie junior dostępne są cztery kąty nachylenia (od 1 do 4), zaznaczone czerwonymi trójkątami. Wskazanie kąta: z wyrównanym trójkątem górnym i dolnym.



# Regulacja wysokości dla oparcia głowy i uprząży na ramiona

sprawdź ilustracje 5 - 6

Dostosuj podparcie głowy i uprząż na ramiona, stosownie do wzrostu dziecka.

! W przypadku używania w trybie niemowlęcia, szczeliny na uprząż na ramiona muszą być na wysokości ramion dziecka lub lekko poniżej. 5-1

! W przypadku używania w trybie małego dziecka, szczeliny na uprząż na ramiona muszą być na wysokości ramion dziecka lub lekko powyżej. 5-2

! W przypadku używania w trybie junior, szczeliny na uprząż na ramiona muszą być na wysokości ramion dziecka lub lekko powyżej. 5-3

Jeżeli uprząż na ramiona nie będzie na właściwej wysokości, podczas wypadku dziecko może zostać wyrzucone z fotelika samochodowego.

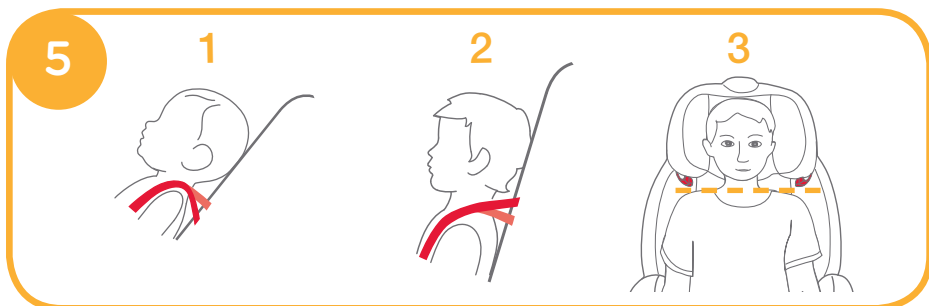

Ścisnij dźwignię regulacji oparcia głowy, w międzyczasie pociągnij w górę lub naciśnij w dół oparcie głowy, aż do zaskoczenia do jednej z 10 pozycji.

Pozycje oparcia głowy są pokazane na ilustracji 6

! Skrzydełka boczne można otworzyć, gdy podparcie głowy znajduje się w pozycji 6-tej.

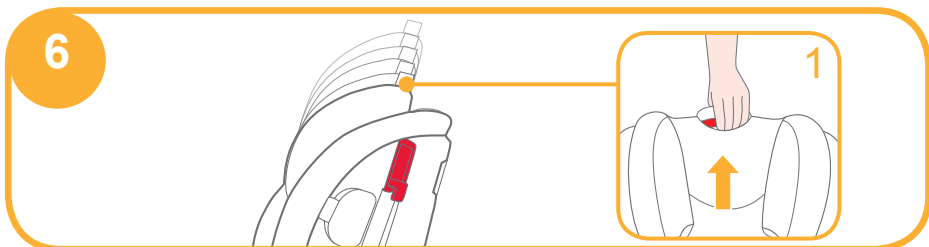

# Uwagi dotyczące instalacji

sprawdź ilustracje 7 - 9

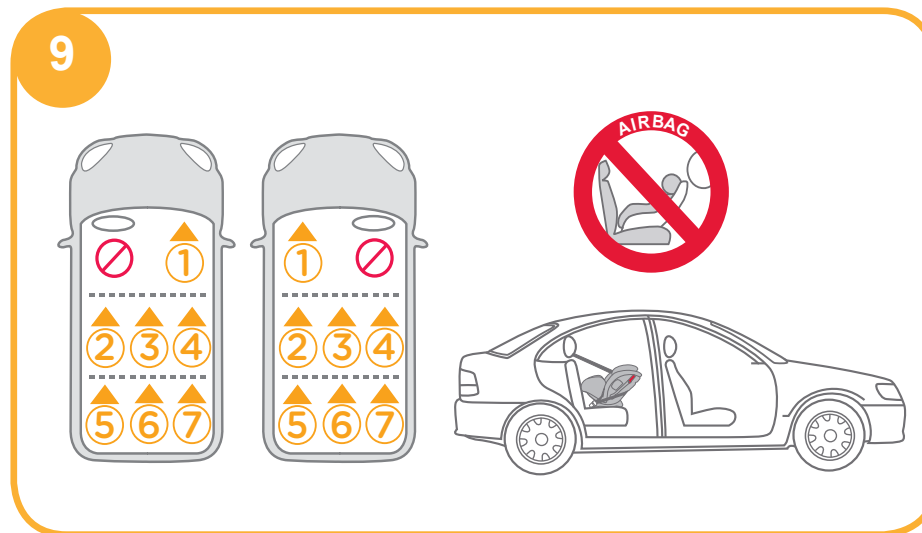
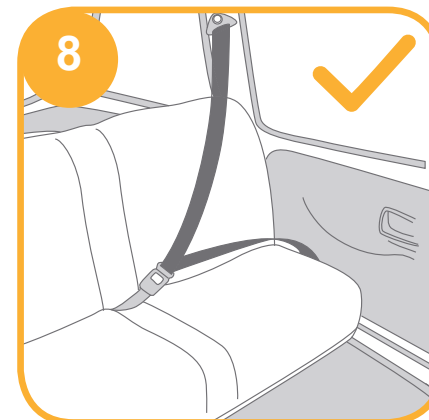
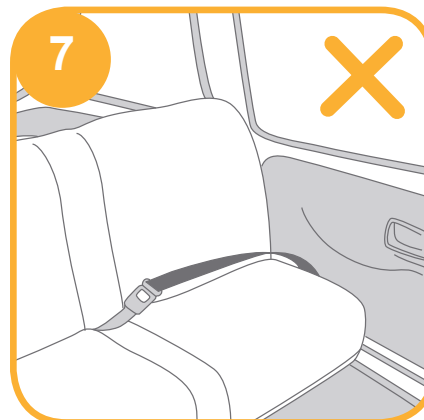



# Tryb niemowlę

(Tryb skierowania do tyłu/dla dzieci o masie ciała poniżej 18 kg/Noworodki - 4 lata)

sprawdź ilustracje 10 - 19

! Zainstaluj fotelik dla dziecka na tylnym siedzeniu pojazdu,, a następnie umieść dziecko w foteliku samochodowym.

## i. Instalacja w trybie niemowlęcia

! Prosimy ustawić fotelik dziecięcy na odpowiedniej pozycji (2 pozycje w trybie dla niemowlaka). Wskazanie kąta: Z wyrównanym trójkątem górnym i niebieskim.

! Przed zamontowaniem fotelika dla dziecka upewnij się, że uprząż na ramiona jest wyregulowana do prawidłowej wysokości.

! Podczas instalacji i regulacji pasów bezpieczeństwa należy się upewnić, że pas na ramiona i pas biodrowy nie są skręcone i nie uniemożliwiają prawidłowego działania pasa bezpieczeństwa.

1. Przesuń pas biodrowy przez otwory fotelika, a następnie zaczepek język sprzączki w sprzączce. 10 11

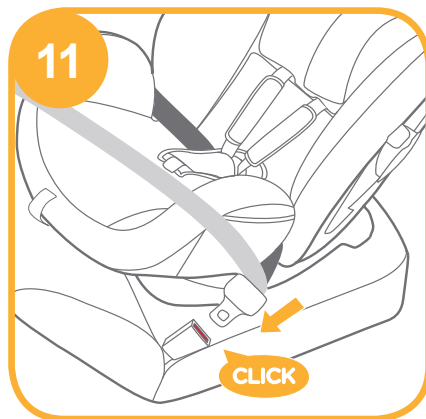
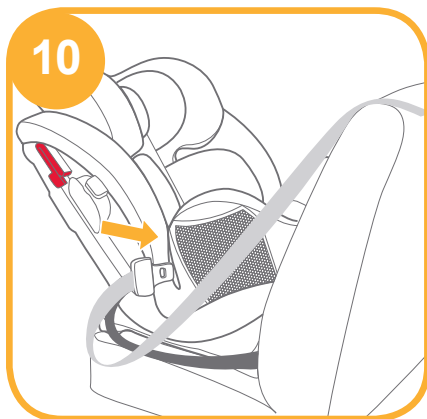

2. Zamocuj pas na ramiona w dwóch gniazdach mocowania pasa na ramiona z tyłu korpusu. 12

! Pas na ramiona musi przechodzić przez zwolnienie zamknięcia. 13

! Upewnij się, że pokrywa blokady pasów jest całkowicie zamknięta, gdy nie jest używana, aby zapobiec obrażeniom ciała lub uszkodzeniu tapicerki pojazdu.

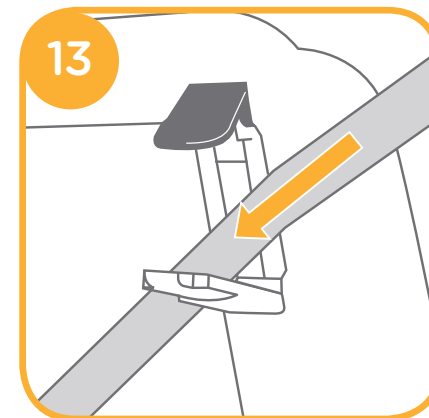

3. Naciskając fotelik samochodowy, pociągnij pasy, aby mocno i pewnie przymocować fotelik samochodowy dla dziecka. 14

! Fotelika dla dziecka nie wolno używać, jeżeli sprzączka pasa bezpieczeństwa pojazdu (żeński koniec sprzączki) jest za długa, aby pewnie przymocować fotelik dla dziecka.

! Należy to sprawdzić, przesuwając fotelik dla dziecka do tyłu i do przodu.



Prawidłowo założony pas bezpieczeństwa pojazdu pokazano na ilustracji 15

! Pas biodrowy przechodzi przez szczeliny fotela, jak pokazano na ilustracji 15-1

! Pas na ramiona musi przechodzić przez szczeliny na pas na ramiona, jak pokazano na ilustracji 15-2

! Prawidłowo zamknięta sprzączka pojazdu, jest pokazana na ilustracji 15-3

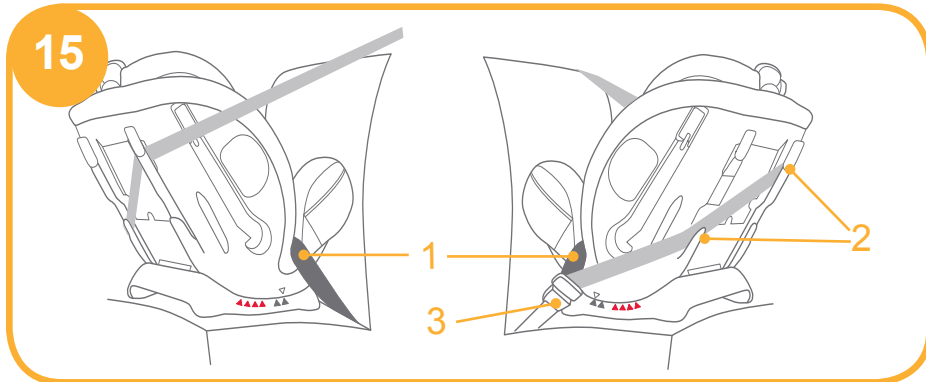

## ii. Zabezpieczanie dziecka w foteliku samochodowym dla dziecka z zastosowaniem wkładki dla niemowlęcia

<p>Zalecamy używanie pełnej wkładki dla niemowląt, przy wzroście dziecka poniżej 60 cm lub dopóki nie zacznie wyrastać z wkładki. Wkładka dla niemowląt zwiększa zabezpieczenie przed uderzeniem.</p>	<p>Odłącz zatrzaski na oparciu głowy, przy zdjęciu części wkładki dla niemowląt zabezpieczającej głowę.</p>	<p>Część wkładki dla niemowląt zabezpieczająca głowę należy zdjąć, gdy przestaje wygodnie pasować do głowy dziecka.</p>
<p>Wyjmij część wkładki dla niemowląt zabezpieczającą tułów, gdy przestają być wygodnie dopasowane ramiona niemowlęcia.</p>	<p>Wyjmij poduszkę wkładki dla niemowląt, odłączając zatrzaski, aby zapewnić więcej miejsca, gdy dziecko nie jest wygodnie dopasowane. Poduszkę można używać osobno, bez mocowania do wkładki, aby podtrzymać plecy niemowlęcia dla zwiększenia wygodę.</p>	

1. Naciskając przycisk regulacji upręży, wyciągnij całkowicie dwa pasy upręży na ramiona fotelika dla dziecka. 16



2. Naciśnij czerwony przycisk, aby zwolnić sprzączkę. 17

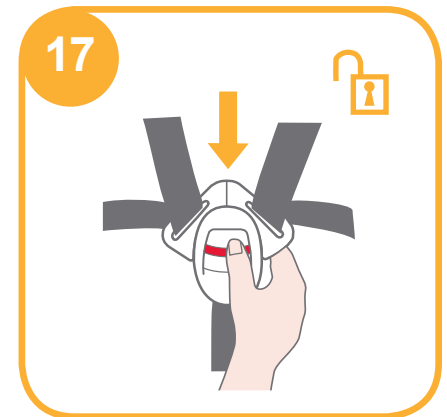

3. Umieść dziecko w foteliku samochodowym dla dziecka i przełóż oba ramiona przez uprząż.

4. Zatrzaśnij sprzączkę. 18

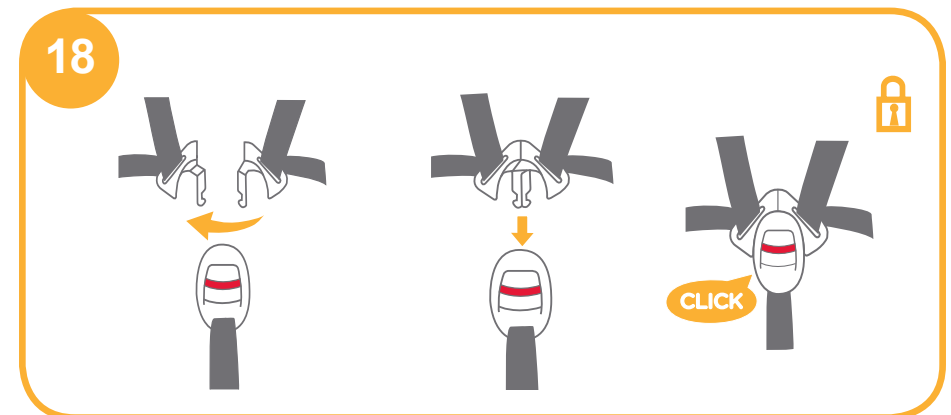

5. Pociągnij w dół regulator uprząży i dopasuj prawidłowo długość, aby się upewnić, że dziecko jest wygodnie zabezpieczone. <sup>19</sup>

- ! Po posadzeniu dziecka, sprawdź ponownie, czy uprząż na ramiona ma prawidłową wysokość.
- ! Upewnij się, że odległość między dzieckiem a uprzążą na ramiona jest w przybliżeniu równa grubości jednej dłoni.



## Tryb małe dziecko

(Tryb skierowania do przodu/dla dzieci o masie ciała w zakresie 9-18 kg/dzieci w wieku 1-4 lata)

sprawdź ilustracje <sup>20</sup> - <sup>27</sup>

- ! Zainstaluj fotelik dla dziecka na tylnym siedzeniu pojazdu, a następnie umieść dziecko w foteliku samochodowym.

### i. Instalacja w trybie małego dziecka

- ! Wyreguluj kąt fotelika samochodowego dla dziecka (4 położenia w trybie małego dziecka). Wskazanie kąta: Z wyrównanym trójkątem górnym i czerwonym.
- ! Przed zamontowaniem fotelika dla dziecka wyreguluj uprząż na ramiona na prawidłową wysokość.
- ! Podczas instalacji i regulacji pasów bezpieczeństwa upewnij się, że pas na ramiona i pas biodrowy nie są skręcone i nie uniemożliwiają prawidłowego poprowadzenia pasa bezpieczeństwa.

1. Przełóż pas bezpieczeństwa przez dwie tylne szczeliny z tyłu korpusu fotelika dla dziecka. <sup>20</sup>



2. Zatrzaśnij sprzączkę pasa bezpieczeństwa. <sup>21</sup>

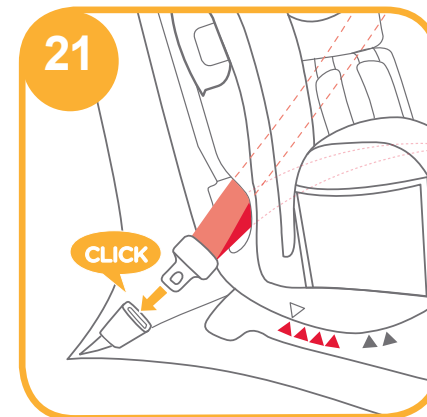

3. Otwórz zwolnienie zamknięcia i przełóż przez nie pas bezpieczeństwa. <sup>22</sup>

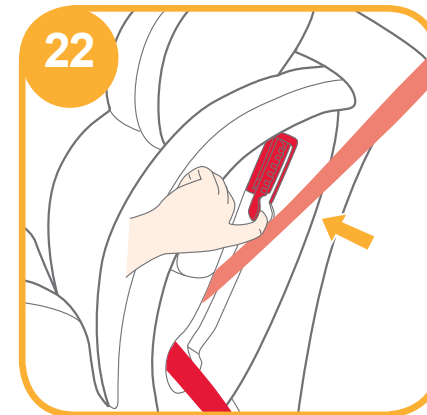

4. Przyciskając fotelik samochodowy, pociągnij pasy, aby mocno i pewnie przymocować fotelik samochodowy dla dziecka. **23**

! Fotelika dla dziecka nie wolno używać, jeżeli sprzączka pasa bezpieczeństwa pojazdu (żeńska końcówka sprzączki) jest za długa, aby pewnie przymocować fotelik dla dziecka.

! Należy to sprawdzić, przesuwając fotelik dla dziecka do tyłu i do przodu.

Założony pas bezpieczeństwa pojazdu pokazano na ilustracji **24**

! Pas na ramiona musi przechodzić przez zwolnienie zamknięcia, jak pokazano na ilustracji **24 -1**

! Pas biodrowy przechodzi przez tylne szczeliny, jak pokazano na ilustracji **24 -2**

! Prawidłowo zamknięta sprzączka pojazdu, jest pokazana na ilustracji **24 -3**

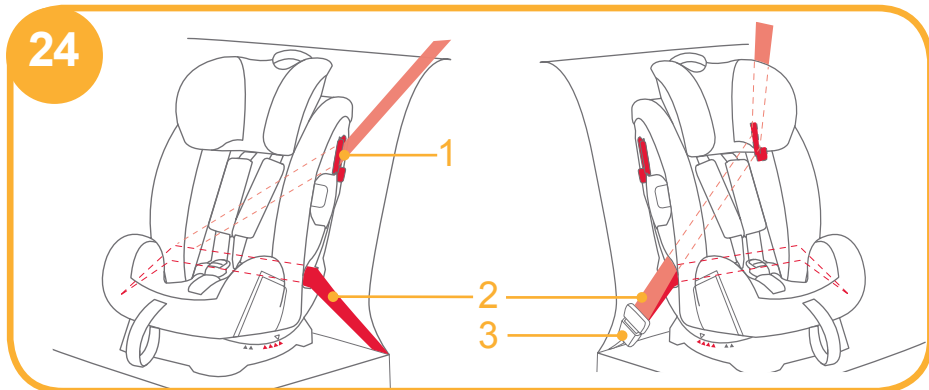
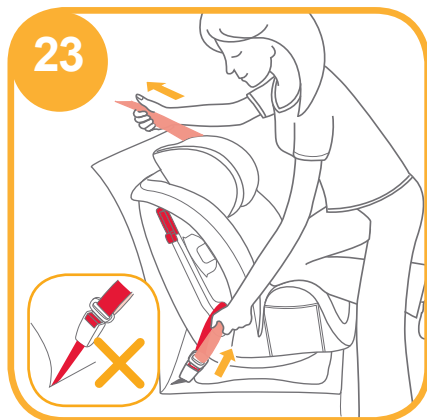

## ii. Zabezpieczenie dziecka w części do ciała fotelika samochodowego dla dziecka

! Podczas instalacji fotelika samochodowego dla dziecka w trybie małego dziecka, nie należy używać wkładki dla niemowlęcia.

1. Naciskając przycisk regulacji upręży, wyciągnij całkowicie dwa pasy upręży na ramiona fotelika dla dziecka. **25**

2. Naciśnij czerwony przycisk, aby zwolnić sprzączkę. **26**

3. Umieść dziecko w foteliku samochodowym i zatrzaśnij sprzączkę.

4. Pociągnij w dół regulator upręży i wyreguluj do prawidłowej długości, aby się upewnić, że dziecko jest wygodnie zabezpieczone. **27**

! Po posadzeniu dziecka, sprawdź ponownie, czy uprząż na ramiona ma prawidłową wysokość.

! Upewnij się, że odległość między dzieckiem a uprzążą na ramiona jest w przybliżeniu równa grubości jednej dłoni.

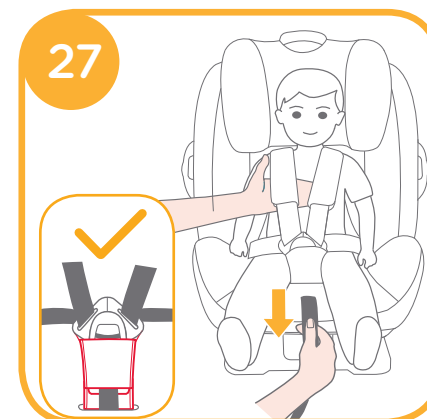
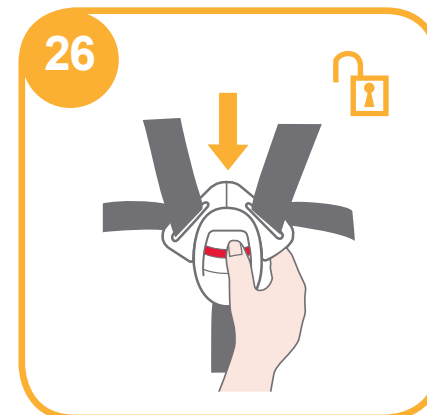
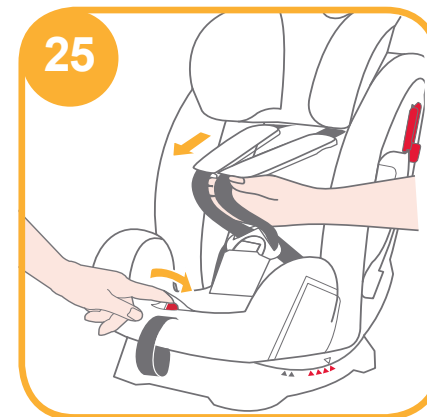

# Tryb junior

(Tryb skierowania do przodu/dla dzieci o wadze 15-36 kg/dzieci w wieku 3-12 lat)

sprawdź ilustracje 28 - 32

## i. Instalacja w trybie junior

- ! Podczas instalacji fotelika w trybie junior, należy użyć pasa bezpieczeństwa pojazdu; nie należy używać wkładki dla niemowląt, pasków na ramiona lub paska na krocze, należy umieścić pasy na ramiona, sprzączkę i języki sprzączki w odpowiednich schowkach.
- ! Przed umieszczeniem w schowkach pasów na ramiona i sprzączki należy wyregulować uprząż na ramiona do odpowiedniej długości.
- ! Ustaw kąt fotelika samochodowego dla dziecka (4 położenia w trybie junior). Wskazanie kąta: Z wyrównanym trójkątem górnym i czerwonym.
- ! Podczas instalacji i regulacji pasów bezpieczeństwa upewnij się, że pas na ramiona i pas biodrowy nie są skręcone i nie uniemożliwiają prawidłowego poprowadzenia pasa bezpieczeństwa.

1. Naciśnij czerwony przycisk, aby zwolnić sprzączkę. 28

2. Wyjmij wkładkę dla niemowląt i pas na krocze.

- ! Podczas instalacji fotelika samochodowego dla dziecka w trybie junior, nie należy używać wkładki dla niemowlęcia.

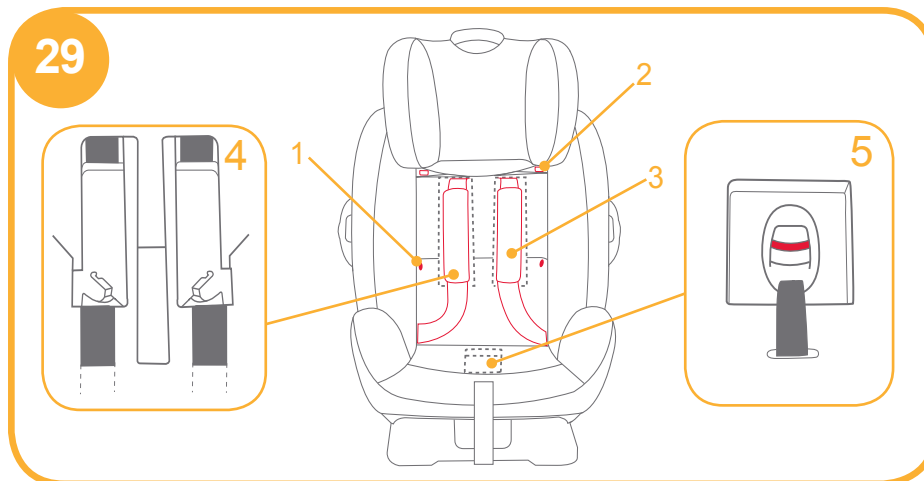
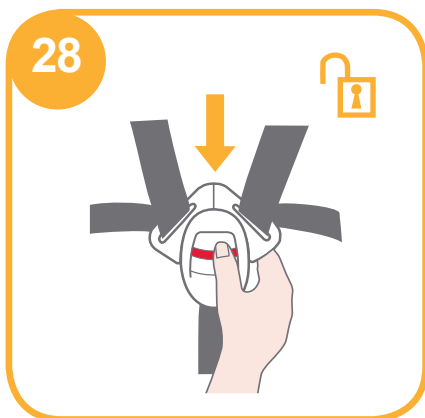

3. Rozłącz zatrzaski i złącza pętlowe. 29 -1 & 29 -2
4. Podnieś górną klapkę do góry i wyciągnij dolną klapkę do przodu, a następnie schowaj pasek na ramiona do jego schowka. 29 -3
5. Pociągnij sprzączkę do tyłu wkładki fotela, a następnie schowaj sprzączkę i języki sprzączki w odpowiednich schowkach. 29 -4 & 29 -5

6. Połącz zatrzaski i złącza pętlowe w celu ponownego założenia wkładki fotela. Ponownie założona wkładka fotela jest pokazana na ilustracji 30



## ii. Zabezpieczanie dziecka w foteliku samochodowym dla dziecka z zastosowaniem części do ciała

1. Kiedy dziecko usiądzie w foteliku samochodowym sprawdź, czy prowadnice pasów na ramiona są na prawidłowej wysokości.

2. Przełóż pas na ramiona przez prowadnice pasa, przeprowadź pas biodrowy przez szczeliny fotela. Zapnij sprzączkę i pociągnij pas pojazdu w celu naciągnięcia. **31**

! Pas na ramiona musi przejść przez prowadnicę pasa na ramiona.

! Pas biodrowy musi przejść przez szczeliny fotela.

! Fotelika dla małych dzieci nie należy używać, jeśli sprzączka pasa bezpieczeństwa pojazdu (żeński koniec sprzączki) jest za długa, aby bezpiecznie zamocować fotelik dla małych dzieci.

! Należy przeciągnąć pas biodrowy pojazdu przez pokrowiec pasa krokowego fotelika a następnie zapiąć pas bezpieczeństwa pojazdu.

! Nigdy nie należy stosować wyłącznie biodrowego pasa bezpieczeństwa samochodu umieszczonego przed dzieckiem.

! Nie wolno stosować pasa na ramiona luźnego lub umieszczonego pod ramieniem.

! Nie wolno stosować pasa na ramiona umieszczonego za plecami dziecka.

! Nie wolno dopuszczać do zsuwania się dziecka w foteliku samochodowym, może to spowodować uduszenie.

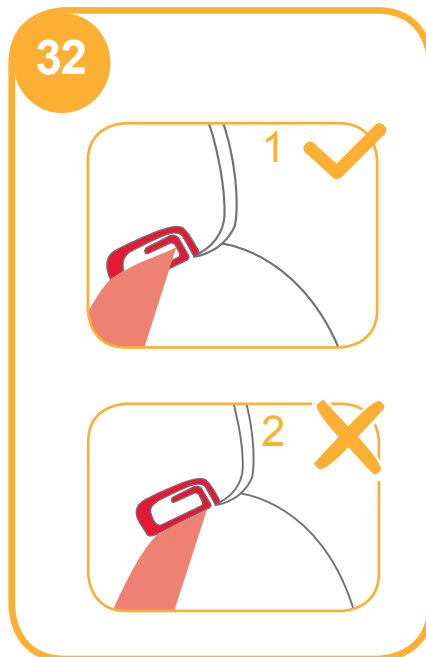
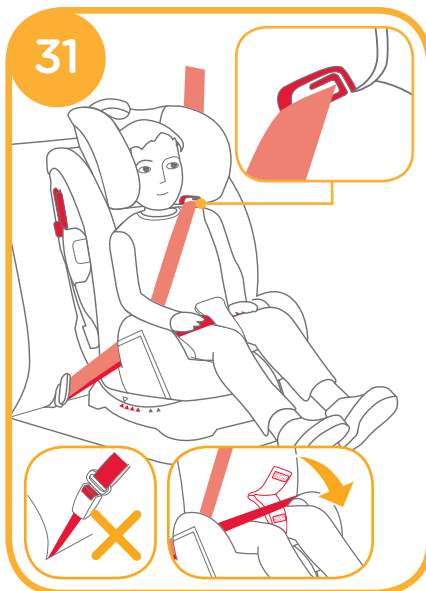

## Odlączanie miękkich elementów

sprawdź ilustracje **33**

1. Wyjmij wkładkę dla niemowląt i pas na krocze.

2. Naciśnij czerwony przycisk, aby zwolnić sprzączkę.

3. Rozłącz złącza pętlowe na oparciu głowy, a następnie zdejmij oparcie głowy. **33-1**

4. Zwolnij zatrzaski na wkładce siedzenia, pociągnij sprzączkę do tyłu wkładki siedzenia, a następnie wyjmij wkładkę siedzenia. **33**

! Podczas odłączania elementów miękkich nie demontuj żadnego złącza mocującego plastik.

! Montaż elementów miękkich należy wykonać w odwrotnej kolejności.

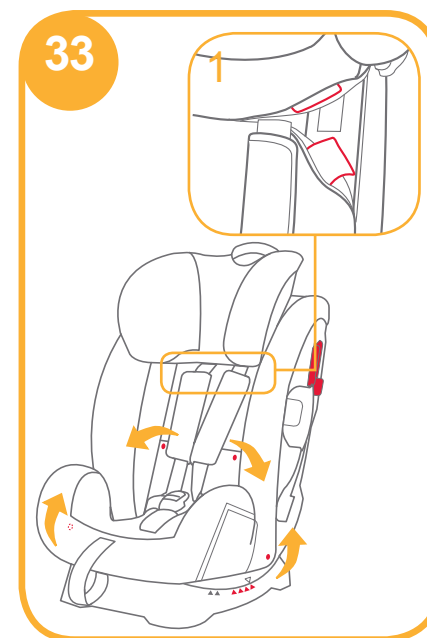



# Konserwacja

## UWAGA

- ! Po wyjęciu pianki z wkładki dla niemowląt, należy ją umieścić w miejscu, do którego nie ma dostępu dziecko.
- ! Elementy miękkie należy myć zimną wodą o temperaturze poniżej 30°C.
- ! Nie należy prasować miękkich elementów.
- ! Nie należy wybielać lub czyścić na sucho miękkich elementów.
- ! Nie należy używać nierozcieńczonego neutralnego detergentu, benzyny lub innych rozpuszczalników organicznych, do mycia fotelika samochodowego dla dziecka. Mogą one spowodować uszkodzenie fotelika samochodowego dla dziecka.
- ! Nie należy skręcać z duża siła elementów miękkich w celu ich wysuszenia. Może to spowodować pofałdowanie elementów miękkich.
- ! Elementy miękkie, w celu wysuszenia, należy zawiesić w cieniu.
- ! Fotelik samochodowy dla dziecka należy wyjąć z pojazdu, gdy długo nie będzie używany. Fotelik samochodowy należy umieścić w zacienionym miejscu, do którego nie będzie miało dostępu dziecko.





# TR Tebrikler

Yüksek kalitede, tam onaylı, bir çocuk emniyet koltuğu satın aldınız. Bu ürün 36 kg'ın ALTINDA olan (yaklaşık 12 yaş veya altı) çocukların kullanımı için uygundur.

Bir kaza durumunda çocuğunuzu ciddi yaralanmalara veya ölüme karşı korumanın TEK yolu bu olduğundan ve ürünü kullanırken çocuğunuza rahatlık sağlamak amacıyla Talimat Kılavuzunu dikkatlice okuyun ve kurulum adımlarını izleyin. Bu talimat kılavuzunu ileride başvurmak için saklayın.

## Lütfen Onaylayın

Aracınızda 3 noktadan geri sarmalı emniyet kemeri bulunduğundan emin olun.

Emniyet kemerlerinin tasarımı ve uzunluğu üretici firmaya, üretim tarihine ve araç türüne göre farklılık gösterebilir. Bu çocuk koltuğu sadece 3 noktadan geri sarmalı emniyet kemerleriyle donatılmış olan ve UN ECE yönetmeliği 16 ya da diğer eş değer standartlarla onaylanan araçlarda kullanmak için uygundur.

Bu çocuk koltuğu, UN ECE yönetmeliği 44, 04 serisi değişikliklere göre onaylanmıştır.

Bu çocuk koltuğu, kucak emniyet kemeri bulunan araçlarda kullanıma uygun değildir.

! Lütfen ileride başvurmak için talimat kılavuzunu arka kısımdaki saklama bölümünde saklayın.

Garanti bilgisi için lütfen joiebaby.com adresindeki web sitemizi ziyaret edin

## Parça Listesi

Montajdan önce tüm parçaların olduğundan emin olun. Eksik parça varsa lütfen yerel satıcınıza başvurun. Montaj için alet gerekli değildir.

Şekil 1.1 Kafa Desteği

Şekil 1.2 Koltuk Altlığı

Şekil 1.3 Toka

Şekil 1.4 Kayış Ayarlayıcı

Şekil 1.5 Yatırma Ayarı  
Depolama Kolu

Şekil 1.6 Kalça Kayışı

Şekil 1.7 Omuz Kayışı

Şekil 1.8 Bebek Eklentisi

Şekil 1.9 Kilitleme Cihazı

Şekil 1.10 Kafa Desteği Ayar Kolu

Şekil 1.11 Kilit

Şekil 1.12 Talimat Kılavuzu Bölmesi

Şekil 1.13 Taban

Şekil 1.14 Arka Yuva

Şekil 1.15 Koltuk Yuvası

Dış tekstil malzemeleri Koltuk Altlığını, Kalça Altlığını, Kafa Desteğini ve Bebek Eklentisini içerir. Lütfen herhangi bir eksik parça olmadığından emin olun. Lütfen herhangi bir eksik varsa satıcıyla iletişime geçin.

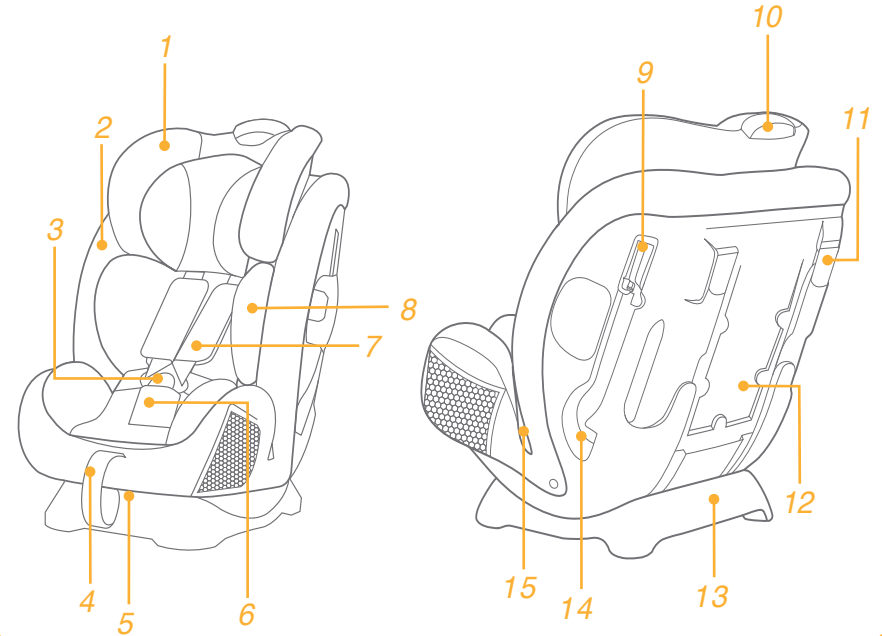

# UYARI

- ! HİÇBİR çocuk koltuğu bir kazada yaralanmaya karşı tam koruma garanti edemez. Ancak bu çocuk koltuğunun doğru kullanılması, çocuğunuzun ciddi yaralanma veya ölüm riskini azaltacaktır.
- ! Bu çocuk koltuğu, SADECE 36 kg'ın altındaki (yaklaşık 12 yaş veya altı) çocuklar için tasarlanmıştır.
- ! Çocuğun kilosu 9 kg'ı geçmeden öne bakar modunu KULLANMAYIN.
- ! Çocuk koltuğu ve araç koltuğunun tüm kemerleri sıkılmalıdır ve bükülmemelidir.
- ! Bu kılavuzdaki talimatları ve aracın kullanım kılavuzunu okuyup anlayıncaya kadar bu çocuk koltuğunu KULLANMAYIN veya monte etmeyin.
- ! Bu çocuk koltuğunu, bu kılavuzda yer alan talimat ve uyarıları dikkate almadan MONTE ETMEYİN veya KULLANMAYIN; aksi durumda çocuğunuzu ciddi yaralanma veya ölüm tehlikesiyle karşı karşıya bırakabilirsiniz.
- ! Bu çocuk koltuğunda değişiklik YAPMAYIN veya başka üreticilerin parçalarıyla birlikte KULLANMAYIN.
- ! Hasar görmüşse veya eksik parça varsa bu çocuk koltuğunu KULLANMAYIN.
- ! Omuz kayışları ve baldırların arasındaki kayışların çocuğunuzu gerektiği gibi güvenli bir şekilde sabitlemesini önleyebileceğinden, bu çocuk koltuğunu bebek veya küçük çocuk modunda kullanırken çocuğunuza uygun olmayan giysiler GİYDİRMEYİN.
- ! Bu çocuk koltuğu bebek veya küçük çocuk modunda kullanılırken, emniyet kemeri doğru biçimde kullanılmalı ve her kucak kayışının, leğen kemiği bölgesi sıkıca oturacak şekilde takıldığından emin olunmalıdır.
- ! Bu çocuk koltuğunu aracınızda kemerleri tutturulmamış veya serbest halde BIRAKMAYIN; sabitlenmemiş çocuk koltuğu ani dönüş, ani durma veya çarpma halinde etrafa fırlayarak araçtakileri yaralayabilir. Düzenli kullanmıyorsanız çıkarın.
- ! Çocuğunuzu bu çocuk koltuğunda kesinlikle gözetimsiz BIRAKMAYIN.
- ! Bu çocuk koltuğunu, ASLA hava yastıklarıyla donatılmış bir araç koltuğuna monte etmeyin.
- ! Çocuğunuzun güvenliğini tehlikeye atacak yapısal hasarı olabileceği için, ASLA ikinci el veya geçmişini bilmediğiniz bir çocuk koltuğu kullanmayın.

- ! Çocuğunuzun cildi için aşırı sıcak olabileceğinden, bu çocuk koltuğunu güneşin altında bırakmayın.
- ! Koltuktan kaynaklanan yaralanmalara karşı, emniyet kemeri yerine ASLA ip veya benzeri malzemeler kullanmayın.
- ! Düşüp çocuğunuzu yaralayabileceği için, bu çocuk koltuğunu normal bir sandalye olarak KULLANMAYIN.
- ! Bu çocuk koltuğunu tekstil malzemeleri olmadan KULLANMAYIN.
- ! Koltuk performansının önemli bir parçasını oluşturduğundan, tekstil malzemeleri üretici firmanın önerdiğinin dışındakilerle değiştirilmemelidir.
- ! Bu çocuk koltuğuna önerilen iç yastıklar dışında herhangi bir şey KOYMAYIN.
- ! Çocuk koltuğunu, içinde çocuk varken TAŞIMAYIN.
- ! Keskin dönüşlerde, ani duruşlarda veya çarpmalarda fırlayıp araçtakileri yaralayabileceğinden, araç içinde sabitlenmemiş nesnelere BULUNDURMAYIN.
- ! Çocuk koltuğu kayışlarının veya tokalarının araç koltuğuna ya da kapısına takılmasına veya sıkışmasına izin vermeyin.
- ! Ciddi bir çarpışma geçirmişse, bu çocuk koltuğunu kullanmaya devam ETMEYİN. Çarpma sebebiyle görünmeyen yapısal hasar olabileceğinden derhal değiştirin.
- ! Uzun bir süre kullanılmayacaksa, bu çocuk koltuğunu aracın koltuğundan çıkarın.
- ! Boğulmayı önlemek için, ürünü kullanmadan önce plastik torbayı ve ambalaj malzemelerini çıkarın. Plastik torba ve ambalaj malzemeleri çıkarıldıktan sonra, bebek ve çocuklardan uzakta saklanmalıdır.
- ! Bakım, onarım ve parça değişimiyle ilgili sorunlar için dağıtıcıya başvurun.
- ! Talimatlarda açıklananlar ve çocuk koltuğunda belirtilenler dışında yük taşıma temas noktaları KULLANMAYIN.
- ! Aşağıdaki koşullarda bu çocuk koltuğunu KURMAYIN:
  1. 2 noktalı emniyet kemeri bulunan araçlarda.
  2. Aracın gidiş yönüne göre yana veya arkaya doğru bakan araç koltuklarında.
  3. Montaj sırasında araç koltukları dengede değilken.
- ! Oto Koltuğunuz belirli bir yükseklikten düşmüş, yere yüksek bir hızla çarpmış veya gözle görünen hasar barındırıyorsa lütfen kullanmayınız. Bu gibi durumlar karşısında oto koltuğunuz zarar görmüş ise firmamız yeni koltuk değişiminden mesul değildir. Yukarıdaki durumların herhangi biri oluştuğunda yeni bir oto koltuğu alınması gereklidir.

# Acil durum



Acil bir durumda ya da kazalarda, çocuğunuza hemen ilk yardım ve tıbbi tedavi uygulanması en önemli konudur.

## Ürün Bilgisi

1. Bu bir 'Evrensel' çocuk koltuğudur. Araçlarda genel kullanıma yönelik olarak UN ECE yönetmeliği 44, 04 serisi değişikliklere göre onaylanmıştır ve tamamına olmasa da çoğu araç koltuğuna uyum sağlar.
2. Araç üreticisi, bu yaş grubuna yönelik 'Evrensel' çocuk koltuğunun araca takılabileceğini el kitabında belirtmişse, koltuğun araçla uyumlu olma olasılığı yüksektir.
3. Bu çocuk koltuğu, bu bildirimde bulunmadığı daha eski tasarımlara uygulananlardan daha zorlu koşullar altında 'Evrensel' olarak sınıflandırılmıştır.
4. Şüpheleniyorsanız, lütfen çocuk koltuğu dağıtıcınıza danışın.

Ürün Model	Çocuk Koltuğu C1209
Kitle Grubu	0 - 36 kg arası kiloya sahip (yaklaşık 0 – 12 yaş) çocuklar için uygundur
Malzemeler	0+/1/2/3 Plastik, metal, kumaş
Patent No.	Patentler alınmayı bekliyor

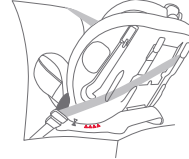
## Montaj Modunu Seçin

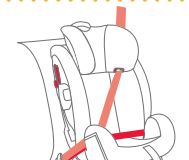
Çocuğun Kilosu	Montaj Modu	Montaj için şekil	Yaş Aralığı	Koltuk Konumu	Koltuk altlığı talimatları
<18kg	Bebek modu		< 4 yaş	Konum 5-6 5 6	Bebek eklentisi, çocuğun sıkıca tutulmasına yardımcı olmak için 0-9 ay arasında kullanılmalıdır
9 -18kg	Küçük çocuk modu		1 ila 4 yaş	Konum 1-4 1 2 3 4	Çocuk koltuğunu küçük çocuk modunda monte ederken bebek eklentisini kullanmayın.
15 -36kg	Tryb junior		3 ila 12 yaş	Konum 1-4 1 2 3 4	Çocuk koltuğu çocuk modunda kurulurken bebek eklentisini kullanmayın

### Önemli

1. Çocuğun kilosu 9 kg'ı geçmeden öne bakar modu KULLANMAYIN.
2. Çocuk hem küçük çocuk hem de bebek modları için uygun olduğunda, göreceli olarak daha güvenilir olduğundan çocuk koltuğunun bebek modunda monte edilmesi önerilir.

# Yan Darbe Kalkanını Kullanın

bkz. görüntüler 1 - 2

! Çocuğun daha güvende olmasını sağlamak için yan darbe kalkanı plastiği açılmalıdır. Daha fazla oturma alanı sağlamak için, araç kapısıyla aynı tarafta olmayan yan darbe kalkanı kapatılabilir.

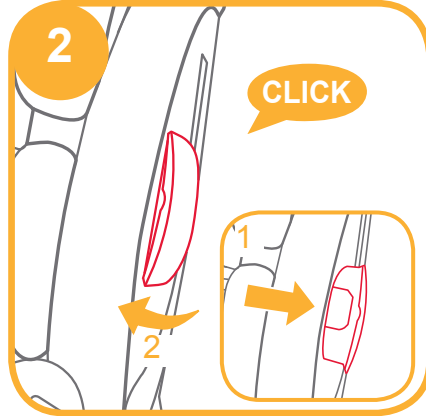
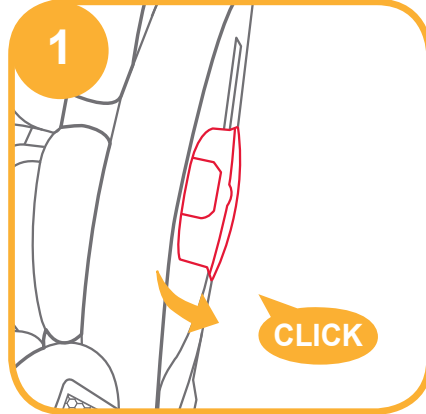

# Yatırma Ayarı

bkz. görüntüler 3 - 4

Yatırma ayarı koluna bastırıp, çocuk koltuğunu uygun konuma ayarlayın.

3

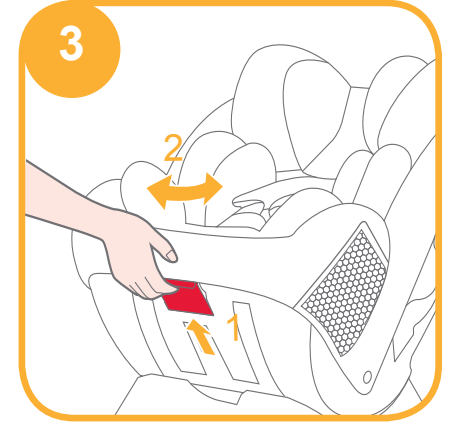

Yatırma açıları 4 ile gösterildiği gibidir

Bebek modu için sadece 2 yatış açısı bulunmaktadır, açılar mavi üçgen ile işaretlenmiştir.

Küçük çocuk modu için 1-4 arasında dört tane yatırma açısı vardır ve kırmızı üçgenlerle işaretlenir.

Büyük çocuk modu için 1-4 arasında üç tane yatırma açısı vardır ve kırmızı üçgenlerle işaretlenir.

Açı gösterimi: Üst ve alt üçgenler hizalanır.

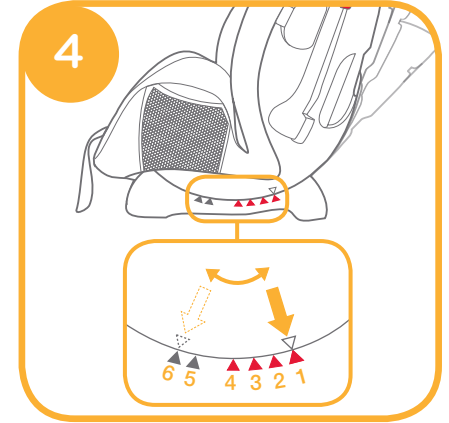

# Yükseklik Ayarı

## Kafa Desteği ve Omuz Kayışı için

bkz. görüntüler 5 - 6

Lütfen kafa desteğini ve omuz kayışını çocuğun boyuna göre uygun yüksekliğe ayarlayın.

- ! Bebek modunda kullanılırken, omuz kayışı yuvaları çocuğun omuzlarıyla eşit düzeyde veya omuzların hemen altında olmalıdır. 5 -1
- ! Küçük çocuk modunda kullanılırken, omuz kayışı yuvaları çocuğun omuzlarıyla eşit düzeyde veya omuzların hemen üstünde olmalıdır. 5 -2
- ! Büyük çocuk modunda kullanılırken, omuz kemeri kılavuzları çocuğun omuzlarıyla eşit düzeyde veya omuzların hemen üstünde olmalıdır. 5 -3

Omuz kayışları uygun yükseklikte değilse, çocuk bir kaza durumunda koltuktan fırlayabilir.

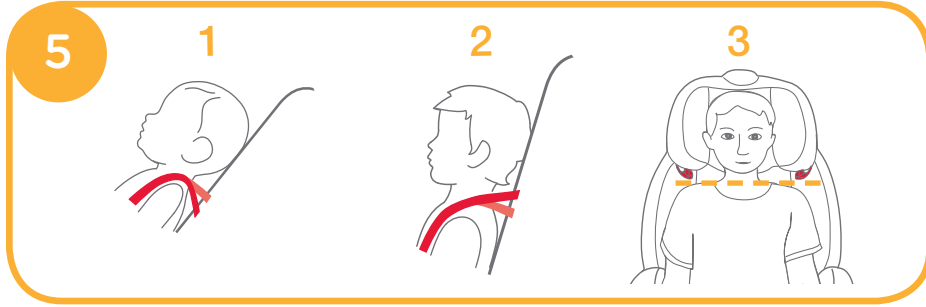

Kafa desteği ayar kolunu sıkıştırırken, 10 konumdan birine geçinceye kadar kafa desteğini yukarı çekin veya aşağı itin. Kafa desteği konumları 6 ile gösterildiği gibidir.

! Kafa desteği 6. konuma ayarlanırken yan kanatlar açılabilir.

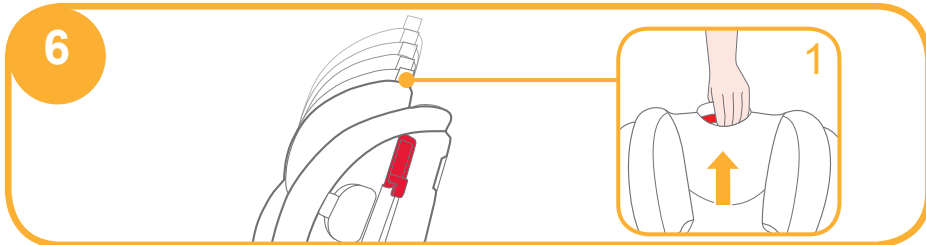

# Montaj ile ilgili hususlar

bkz. görüntüler 7 - 9

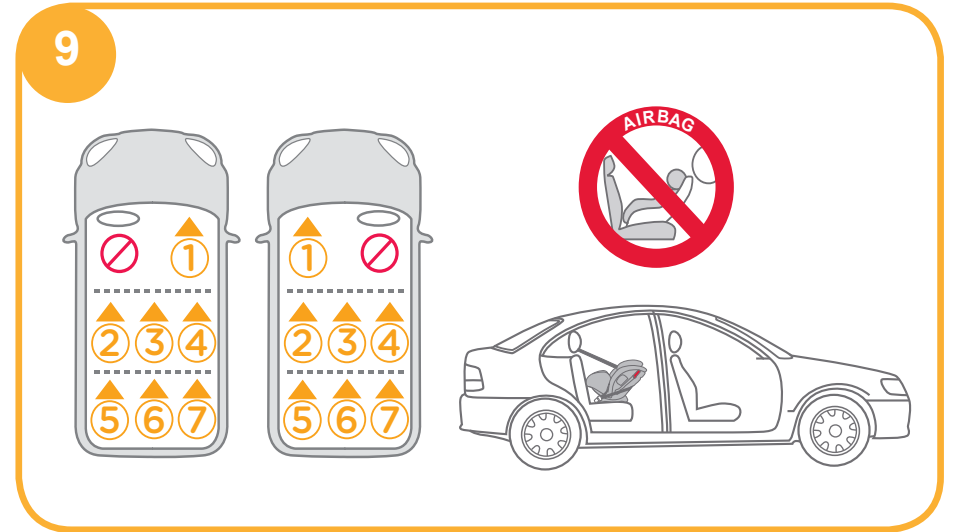
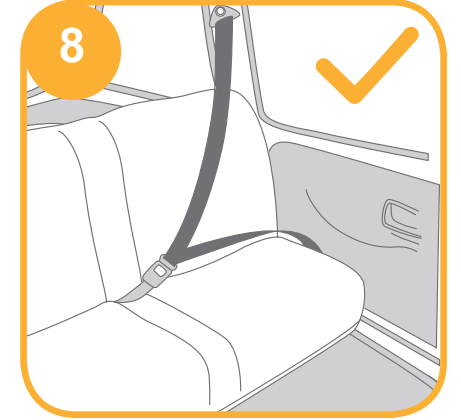
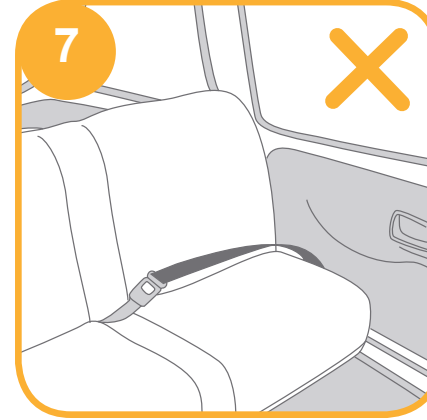

# Bebek Modu

(Arkaya Bakar Mod/18 kg altındaki / yenidoğan-4 yaş çocuk için)

bkz. görüntüler 10 - 19

! Lütfen çocuk koltuğunu aracın arka koltuğuna monte edip, ardından çocuğu çocuk koltuğuna yerleştirin.

## i. Bebek Modu İçin Montaj

! Lütfen açığı doğru ayarlayınız (bebek için 2 pozisyon bulunmakta) Açık gösterimi: Üst üçgen ve mavi üçgen hizalanmış durumda.

! Bu çocuk koltuğunu monte etmeden önce omuz kayışının uygun yüksekliğe ayarlandığından emin olun.

! Emniyet kemerlerini takarken ve ayarlarken, omuz kemerinin ve bel kemerinin her ikisinin de bükülmediğinden ve emniyet kemerlerinin doğru çalışmasını engellemeyeceğinden emin olun.

1. Bel kemerini koltuk yuvalarından geçirip, araç tokası dilini tokaya geçirin. 10

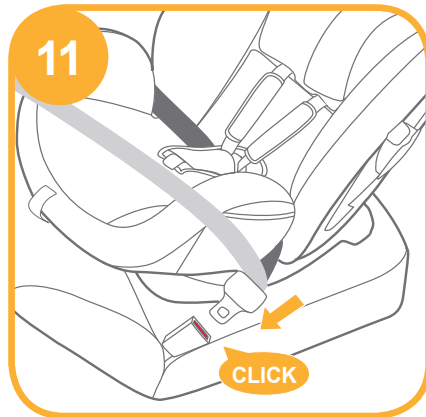
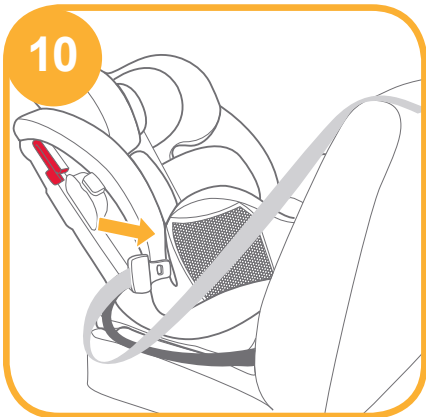

2. Omuz kemerini gövdenin arkasındaki iki omuz kemeri yuvasına bağlayın. 12

! Omuz kemeri Kilit içinden geçmelidir. 13

! Kullanılmadığı zaman araç döşemesine zarar vermesini engellemek için kemer kilidi kapağının tamamen kapalı olduğundan emin olunuz.

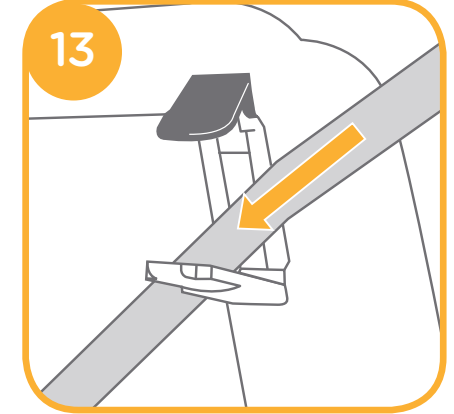
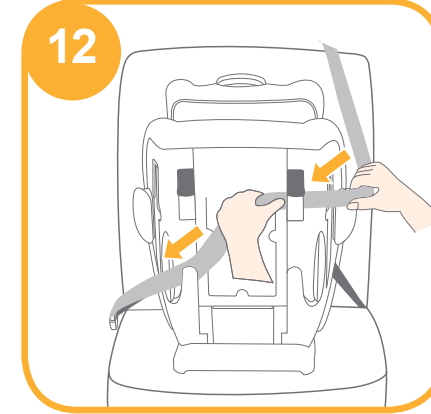

3. Çocuk koltuğunu bastırırken, koltuğu sıkıca ve güvenilir bir şekilde bağlamak için kemerleri çekin. 14

! Araç emniyet kemeri tokası (dişi toka ucu) çocuk koltuğunu güvenli biçimde bağlamak için çok uzunsa çocuk koltuğu kullanılamaz.

! Lütfen çocuk koltuğunu ileri ve geri hareket ettirerek kontrol edin.

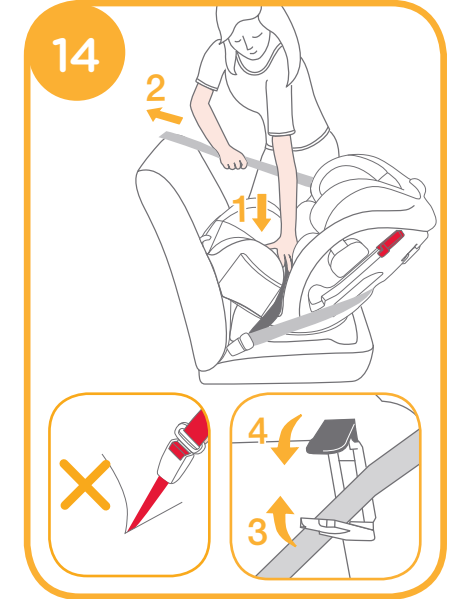



- Doğru biçimde takılmış emniyet kemeri 15 ile gösterilmektedir.
- ! Bel kemeri, 15 -1 ile gösterildiği gibi koltuk yuvalarından geçer 15 -1
  - ! Omuz kemeri, 15 -2 ile gösterildiği gibi omuz kemeri yuvalarından geçmelidir
  - ! Araç tokası dili, 15 -3 ile gösterildiği gibi tokaya doğru biçimde geçirilir

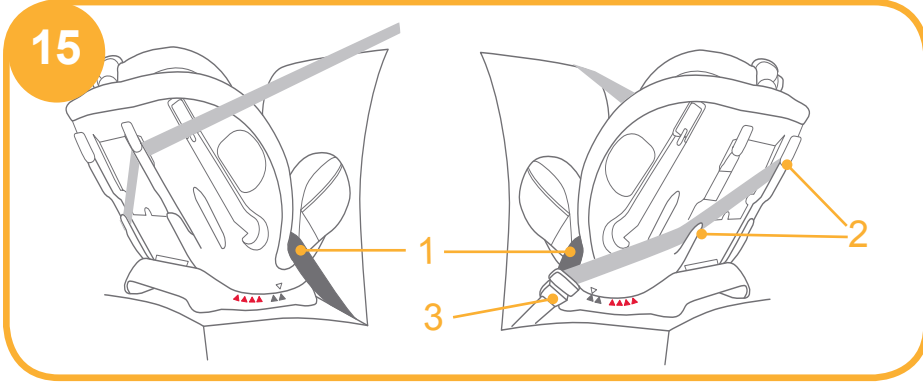

## ii. Bebek Eklentisini Kullanarak Çocuğunuzu Çocuk Koltuğunda Sabitleme

Bebek 60 cm'den kısayken ya da eklentiye sığamayana kadar tam bebek eklentisinin kullanılmasını öneririz. Bebek eklentisi yan darbe korumasını artırır.

Bebek eklentisinin kafa kısmını çıkarmak için kafa desteğindeki kopçaları ayırın.

Çocuğun kafası rahatlıkla sığmamaya başladığında, bebek eklentisinin kafa destek kısmını çıkarın.

Çocuğun omuzları rahatlıkla sığmamaya başladığında, bebek eklentisinin gövde kısmını çıkarın.

1

2

Çocuk rahat biçimde oturamadığında daha fazla alan sağlamak için, kopçaları ayırarak çocuk ek yastığını çıkarın. Daha fazla rahatlık için çocuğun sırtını desteklemek amacıyla, yastık, takılmadan ayrı olarak kullanılabilir.

1. Kemer ayarlama düğmesine basarken, çocuk koltuğunun iki omuz kemeri tamamen çekin. 16



2. Tokayı çıkarmak için kırmızı düğmeye basın. 17

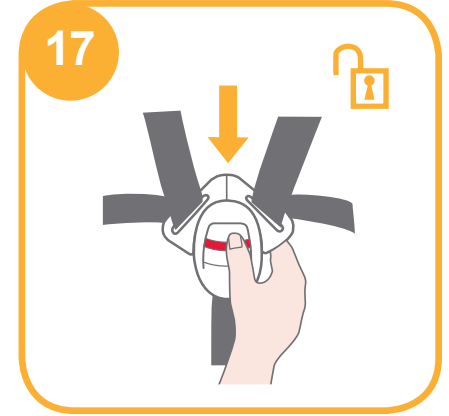

3. Çocuğu çocuk koltuğuna yerleştirin ve kollarını kayışlardan geçirin.

4. Tokayı takın. 18

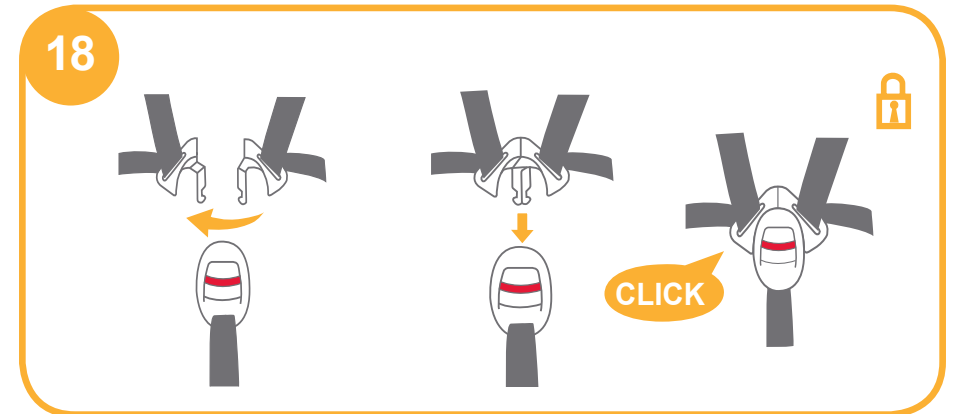



5. Ayar şeridini aşağı çekin ve çocuğun doğru yerleştirildiğinden emin olmak için doğru uzunluğa ayarlayın. 19

- ! Çocuk oturtulduktan sonra, omuz kayışlarının doğru yükseklikte olup olmadığını tekrar kontrol edin.
- ! Çocuk ve omuz kayışı arasındaki boşluğun yaklaşık bir elin kalınlığı kadar olduğundan emin olun.



## Küçük Çocuk Modu

(Öne Bakar Mod/ 9-18 kg / 1-4 yaş arası çocuklar için)

bkz. görüntüler 20 - 27

- ! Lütfen çocuk koltuğunu araç koltuğuna monte edip çocuğu çocuk koltuğuna yerleştirin.

### i.Küçük Çocuk Modu İçin Montaj

- ! Lütfen çocuk koltuğunu uygun açığa (küçük çocuk modu için 4 konum) ayarlayın. Açı gösterimi: Üst üçgen ve kırmızı üçgen hizalanmış durumda.
- ! Çocuk koltuğunu monte etmeden önce lütfen omuz kayışını uygun yüksekliğe ayarlayın.
- ! Emniyet kemerlerini takarken ve ayarlarken, omuz kemerinin ve bel kemerinin her ikisinin de bükülmediğinden ve emniyet kemerlerinin doğru konumlanmasını engellemeyeceğinden emin olun.

1. Emniyet kemerini, çocuk koltuğunun arkasındaki iki yuva boyunca geçirin. 20



2. Emniyet kemerinin tokasını takın. 21

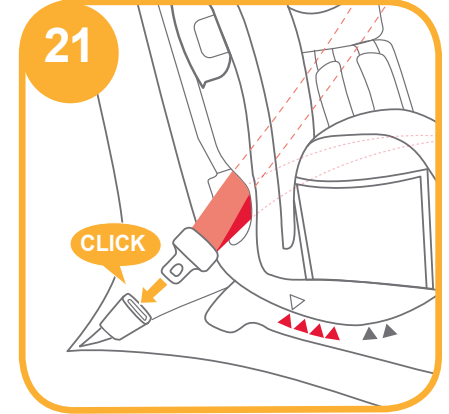

3. Kilitleme cihazını açın ve emniyet kemerini buradan geçirin. 22

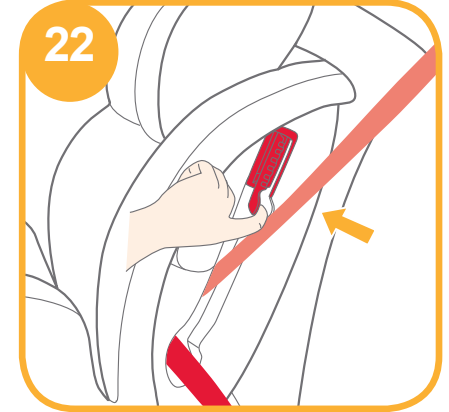

4. Çocuk koltuğunu bastırırken, koltuğu sıkıca ve güvenilir bir şekilde bağlamak için kemerleri çekin. <sup>23</sup>
- ! Araç emniyet kemeri tokası (dışı toka ucu) çocuk koltuğunu güvenli biçimde bağlamak için çok uzunsa çocuk koltuğu kullanılamaz.
- ! Lütfen çocuk koltuğunu ileri ve geri hareket ettirerek kontrol edin.

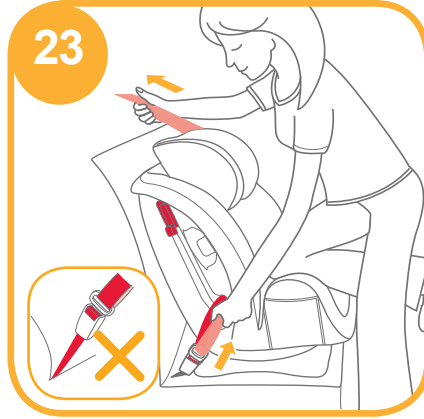

Takılmış emniyet kemeri <sup>24</sup> ile gösterilmektedir.

- ! Omuz kemeri, <sup>24</sup> -1 ile gösterildiği gibi Kilitleme Cihazından geçer.
- ! Bel kemeri, <sup>24</sup> -2 ile gösterildiği gibi arka yuvalardan geçer.
- ! Araç tokası dili, <sup>24</sup> -3 ile gösterildiği gibi tokaya doğru biçimde geçirilir.

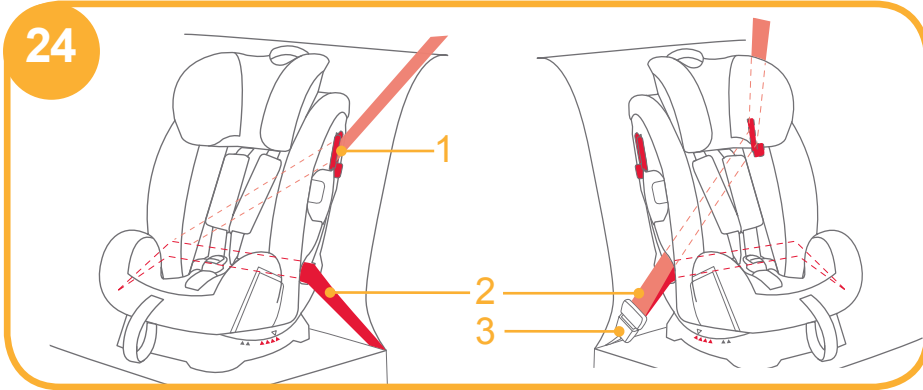

## ii. Gövde Parçasını Kullanarak Çocuğunuzu Çocuk Koltuğunda Sabitleme

- ! Çocuk koltuğunu küçük çocuk modunda monte ederken bebek eklentisini kullanmayın.

1. Kemer ayarlama düğmesine basarken, çocuk koltuğunun iki omuz kemerini tamamen çekin. <sup>25</sup>



2. Tokayı çıkarmak için kırmızı düğmeye basın. <sup>26</sup>

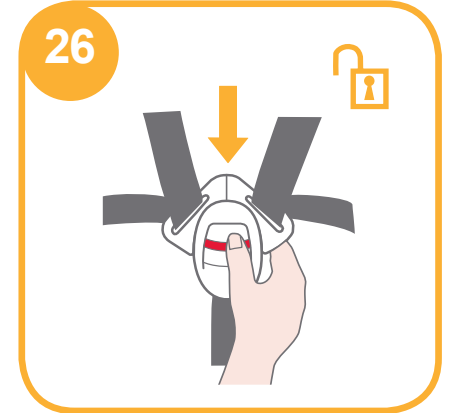

3. Çocuğu çocuk koltuğuna yerleştirip tokayı takın.

4. Ayar şeridini aşağı çekin ve çocuğun doğru yerleştirildiğinden emin olmak için doğru uzunluğa ayarlayın. <sup>27</sup>

- ! Çocuk oturtulduktan sonra, omuz kayışlarının doğru yükseklikte olup olmadığını tekrar kontrol edin.
- ! Çocuk ve omuz kayışı arasındaki boşluğun yaklaşık bir elin kalınlığı kadar olduğundan emin olun.

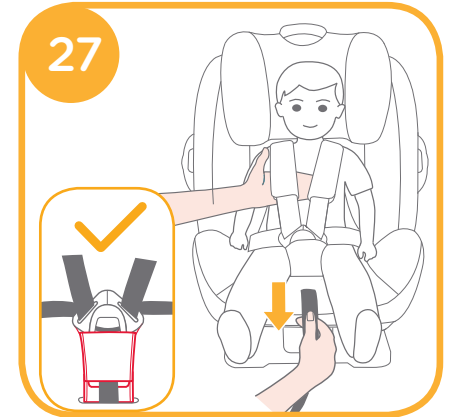

# Büyük Çocuk Modu

(Öne Bakar Mod/ 15-36 kg / 3-12 yaş arası çocuklar için)

bkz. görüntüler 28 - 32

## i. Büyük Çocuk Modu İçin Montaj

! Çocuk koltuğunu büyük çocuk modunda monte ederken yalnızca araç emniyet kemeri kullanın. Bebek eklentisini, omuz kayışlarını veya kalça kayışını kullanmayın. Lütfen omuz kayışlarını, tokayı ve toka dillerini ilgili bölmelerde saklayın.

! Omuz kayışlarını ve tokayı ilgili bölmelerde saklamadan önce lütfen omuz kayışlarını uygun uzunluğa ayarlayın.

! Lütfen çocuk koltuğunu uygun açığa (büyük çocuk modu için 4 konum) ayarlayın. Açık gösterimi: Üst üçgen ve kırmızı üçgen hizalanmış durumda.

! Emniyet kemerlerini takarken ve ayarlarken, omuz kemerinin ve bel kemerinin her ikisinin de bükülmediğinden ve emniyet kemerlerinin doğru konumlanmasını engellemeyeceğinden emin olun.

1. Tokayı çıkarmak için kırmızı düğmeye basın. 28

2. Bebek eklentisini ve kalça altlığını çıkarın.

! Çocuk koltuğunu büyük çocuk modunda monte ederken bebek eklentisini kullanmayın.

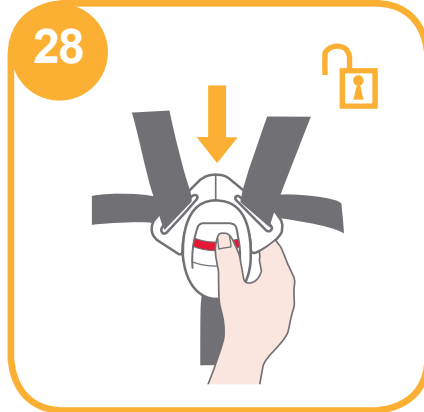

29

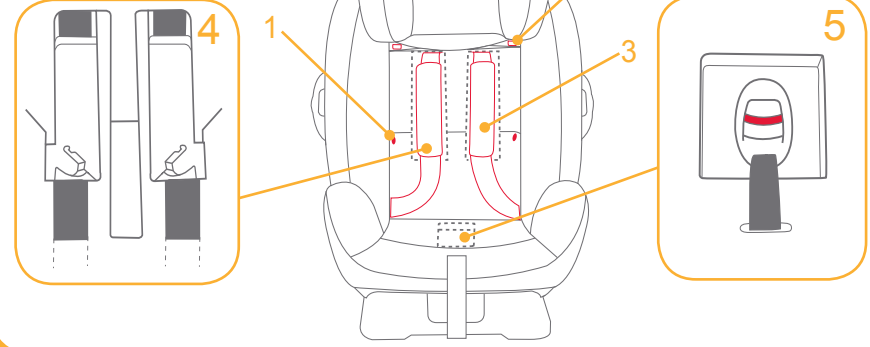

3. Çıtçıtları açıp, tutturucuları kancalayın ve düğümleyin. 29-1 и 29-2

4. Üst kanadı yukarı doğru kaldırın ve alt kanadı ileri doğru çekin, ardından omuz kayışlarını bölmelerine saklayın. 29-3

5. Tokayı koltuk altlığının arkasına çekip, tokayı ve toka dillerini ilgili bölmelerinde saklayın. 29-4 и 29-5

6. Çıtçıtları geri takıp, koltuk altlığını yerine yerleştirmek için tutturucuları kancalayın ve düğümleyin. Yerine yerleştirilmiş koltuk altlığı 30 ile gösterilmektedir 30

30



## ii. Gövde Parçasını Kullanarak Çocuğunuzu Çocuk Koltuğunda Sabitleme

1. Çocuğu koltuğa yerleştirip, omuz kemeri kılavuzlarının doğru yükseklikte olup olmadığını kontrol edin.
2. Omuz kemeri, omuz kemeri kılavuzu boyunca konumlandırıp, bel kemeri koltuk yuvalarından geçirin. Tokayı bağlayıp, sıkmak için emniyet kemeri çekin 31

! Omuz kemeri, omuz kemeri kılavuzundan geçmelidir.

! Bel kemeri, koltuk yuvalarından geçmelidir.

! Araç güvenlik kemeri tokası (dış toka ucu) çocuk koltuğunu güvenli biçimde bağlamak için çok uzunsa çocuk koltuğu kullanılamaz.

! Araç emniyet kemeri kanca bağlantı elemanına takın bacaklarının arasında bulunan kemeri ortasından geçirin ve yerine takın.

! Çocuğun ön kısmı boyunca aracın yalnızca bele yönelik kemeri asla kullanmayın.

! Omuz kemeri gevşek durumda veya kolun altında konumlandırılmış şekilde kullanmayın.

! Omuz kemeri çocuğun sırt kısmında kullanmayın.

! Boğulma tehlikesi açısından, çocuğun çocuk koltuğunda aşağı kaymasına izin vermeyin.

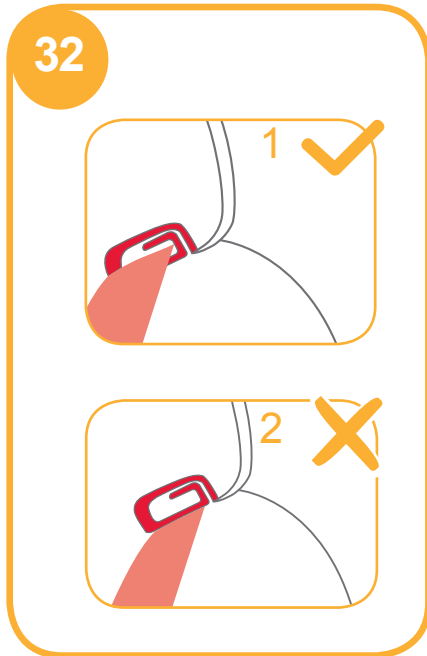
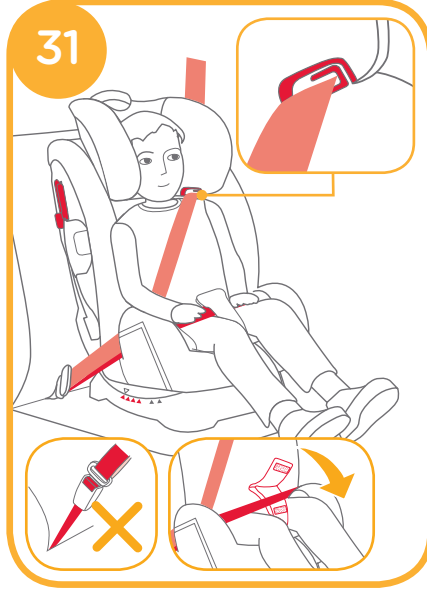

## Tekstil Malzemelerini Ayırma

bkz. görüntüler 33

1. Bebek eklentisini ve kalça kayışını çıkarın.
2. Tokayı çıkarmak için kırmızı düğmeye basın.
3. Kafa desteğindeki kancalı ve düğümlü tutucuları ayırıp kafa desteğini çıkarın. 33-1

4. Koltuk altlığındaki çitçitleri ayırın, tokayı koltuk altlığının arkasına doğru çekin ve koltuk altlığını çıkarın. 33

! Tekstil malzemelerini çıkarırken, lütfen plastiğe sabit olan hiçbir bağlayıcıyı çıkarmayın.

! Tekstil malzemelerini tersi adımları izleyerek monte edin.

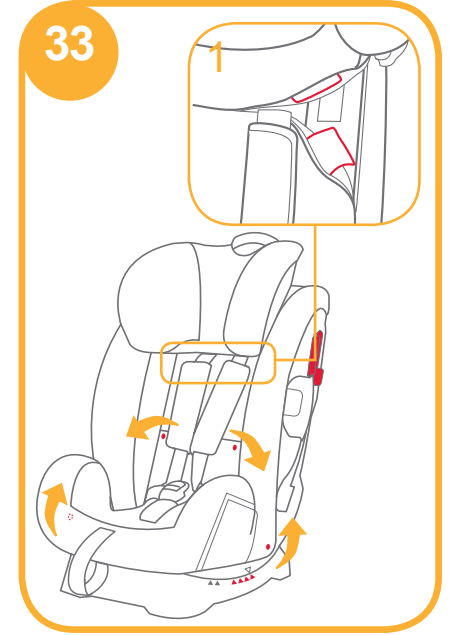

# Bakım

# NOT

- ! Bebek eklentisinin köpüğünü çıkardıktan sonra lütfen çocuğun erişemeyeceği bir yerde saklayın.
- ! Tekstil malzemelerini 30°C'nin altındaki soğuk suyla yıkayın.
- ! Tekstil malzemelerini ütölemeyin.
- ! Tekstil malzemelerini çamaşır suyuyla yıkamayın veya kuru temizlemeye vermeyin.
- ! Çocuk koltuğunu yıkamak için, sulandırılmamış doğal deterjan, benzin veya diğer organik çözücülerini kullanmayın. Bu işlem çocuk koltuğuna zarar verebilir.
- ! Tekstil malzemelerini kurutmak için fazla kuvvet uygulayarak bükmeyin. Tekstil malzemelerinde kırışıklık bırakabilir.
- ! Tekstil malzemelerini gölgede asarak kurutun.
- ! Uzun süre kullanılmayacaksa, lütfen çocuk koltuğunu araç koltuğundan çıkarın. Çocuk koltuğunu gölgeye ve çocuğun erişemeyeceği bir yere koyun.



# RU Поздравляем

Вы приобрели высококачественное и сертифицированное детское удерживающее устройство. Данное изделие подходит для ребенка весом ДО 36 кг (приблизительно до 12 лет).

Внимательно прочтите настоящее руководство по эксплуатации и следуйте пошаговым инструкциям для установки данного изделия, поскольку это **ЕДИНСТВЕННЫЙ** способ, позволяющий защитить Вашего малыша от серьезных травм или смерти в случае аварии, а также обеспечить его комфорт при использовании данного изделия.

Сохраните настоящее руководство по эксплуатации для последующего использования.

## Проверьте

Убедитесь в том, что Ваш автомобиль оборудован 3-точечным ремнем безопасности с натяжителем. Ремни безопасности могут иметь различную конструкцию и длину в зависимости от производителя, даты производства и типа автомобиля. Данное детское удерживающее устройство подходит для использования только в автомобилях, оборудованных 3-точечными ремнями безопасности с натяжителем и соответствующих Правилам ЕЭК ООН № 16 или другим эквивалентным стандартам. Данное детское удерживающее устройство соответствует Правилам ЕЭК ООН № 44 в редакции 04. Данное детское удерживающее устройство не подходит для использования в автомобилях, оборудованных только поясными ремнями.

! Храните настоящее руководство по эксплуатации в специальном отделении, расположенном сзади на чехле детского удерживающего устройства, для последующего использования.

Для получения информации по гарантии, пожалуйста, посетите наш сайт [joiebaby.com](http://joiebaby.com)

## Перечень деталей

Перед началом сборки убедитесь в том, что все детали имеются в наличии. В случае отсутствия какой-либо детали свяжитесь с местным розничным продавцом. Сборка производится без использования инструментов.

Рис. 1.1 Подголовник

Рис. 1.2 Подушка сиденья

Рис. 1.3 Пряжка

Рис. 1.4 Регулирующий ремешок

Рис. 1.5 Ручка регулирования наклона

Рис. 1.6 Межножный ремень

Рис. 1.7 Плечевой ремень

Рис. 1.8 Вкладыш для новорожденного

Рис. 1.9 Стопорный зажим

Рис. 1.10 Рычаг регулирования подголовника

Рис. 1.11 Стопорный зажим

Рис. 1.12 Отделение для хранения руководства по эксплуатации

Рис. 1.13 Основание

Рис. 1.14 Отверстие в спинке

Рис. 1.15 Отверстие в сиденье

Внешние мягкие элементы включают подушку сиденья, накладку на межножный ремень, подголовник и вкладыш для новорожденного. Убедитесь в том, что все детали имеются в наличии. В случае отсутствия какой-либо детали свяжитесь с местным розничным продавцом.

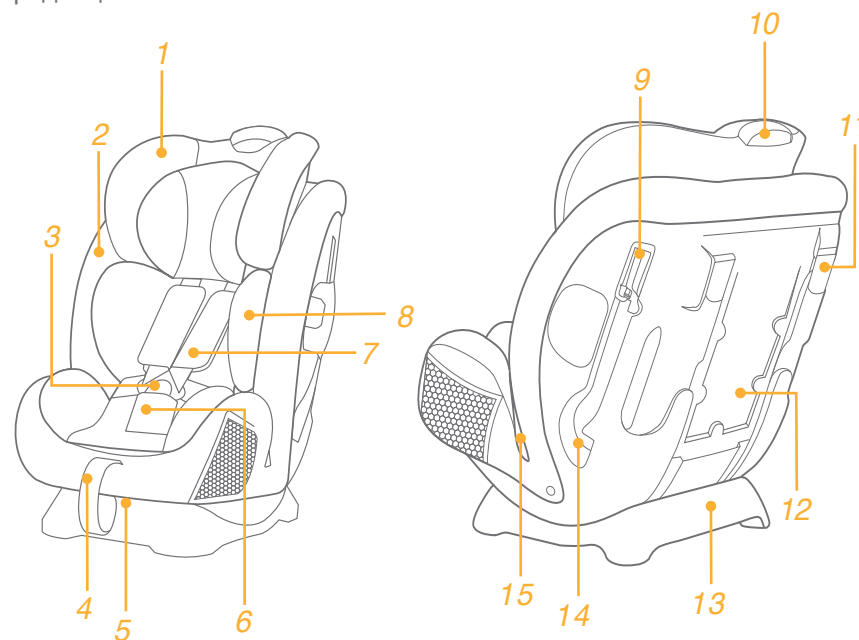



# ВНИМАНИЕ

- ! НИ ОДНО детское удерживающее устройство не гарантирует абсолютной защиты от травм в случае аварии. Тем не менее, надлежащее использование данного удерживающего устройства позволит уменьшить риск получения серьезных травм или смерти Вашего ребенка.
- ! Данное детское удерживающее устройство подходит ТОЛЬКО для ребенка весом до 36 кг (приблизительно до 12 лет).
- ! НЕ устанавливайте детское удерживающее устройство в положение по ходу движения, пока вес ребенка не достигнет 9 кг.
- ! Любые ремни детского удерживающего устройства и автомобильные ремни безопасности должны быть плотно затянуты и не должны перекручиваться.
- ! НЕ используйте и не устанавливайте данное детское удерживающее устройство, пока не ознакомитесь с инструкциями, представленными в настоящем руководстве по эксплуатации и руководстве пользователя для Вашего автомобиля.
- ! НЕ устанавливайте и не используйте данное детское удерживающее устройство в нарушение инструкций и предупреждений, приведенных в настоящем руководстве по эксплуатации. В противном случае Вы можете подвергнуть Вашего ребенка серьезному риску получения травмы или смерти.
- ! НЕ вносите никаких изменений в конструкцию данного детского удерживающего устройства и не используйте его с запасными частями от других производителей.
- ! НЕ используйте данное детское удерживающее устройство в случае его повреждения или отсутствия каких-либо деталей.
- ! При использовании данного детского удерживающего устройства в режиме для младенцев или для малышей не сажайте в него ребенка в неплотно сидящей одежде, поскольку это может стать препятствием для надлежащей и надежной фиксации ребенка с помощью плечевых и межножных ремней.
- ! При использовании данного детского удерживающего устройства в режиме для младенцев или для малышей необходимо правильно использовать ремень безопасности и убедиться в том, что поясной ремень находится на соответствующем уровне, чтобы надежно зафиксировать область таза.
- ! НЕ оставляйте данное детское удерживающее устройство в автомобиле не пристегнутым или незакрепленным, поскольку в этом случае оно может слететь со своего места и ранить пассажиров при резком повороте, внезапной остановке или столкновении. Если детское удерживающее устройство не используется регулярно, его следует снять.
- ! НИКОГДА не оставляйте ребенка в данном детском удерживающем устройстве без присмотра.
- ! НИКОГДА не устанавливайте данное детское удерживающее

устройство на автомобильное сиденье, оборудованное подушками безопасности.

- ! НИКОГДА не используйте детское удерживающее устройство, бывшее в употреблении, или детское удерживающее устройство, история которого Вам не известна, поскольку такие изделия могут иметь конструкционные повреждения, подвергающие Вашего ребенка опасности.
- ! Берегите данное детское удерживающее устройство от попадания солнечных лучей, иначе оно может стать слишком горячим для детской кожи.
- ! НИКОГДА не используйте веревки или иные предметы взамен ремней безопасности во избежание травм в результате такой фиксации.
- ! НЕ используйте данное детское удерживающее устройство в качестве обычного кресла, поскольку оно может упасть и причинить вред ребенку.
- ! НЕ используйте данное детское удерживающее устройство без мягких элементов.
- ! Мягкие элементы не следует заменять никакими другими, помимо рекомендованных производителем, поскольку мягкие элементы являются составной частью функциональной конструкции детского удерживающего устройства.
- ! НЕ помещайте в данное детское удерживающее устройство никаких предметов, за исключением рекомендованных мягких вкладышей.
- ! НЕ переносите данное детское удерживающее устройство, если в нем сидит ребенок.
- ! НЕ кладите в салон автомобиля незакрепленные предметы, поскольку они могут слететь со своего места и ранить пассажиров при резком повороте, внезапной остановке или столкновении.
- ! Следите за тем, чтобы ремни или пряжки детского удерживающего устройства не застревали в сиденье или двери автомобиля.
- ! Прекратите использование данного детского удерживающего средства после попадания в серьезную аварию. Незамедлительно замените это изделие, поскольку оно может иметь невидимые конструкционные повреждения, полученные в результате аварии.
- ! Если данное детское удерживающее устройство не используется на протяжении длительного периода времени, снимите его с автомобильного сиденья.
- ! Во избежание удушья, снимите полиэтиленовый чехол и упаковочные материалы перед началом использования данного изделия. Пластиковый чехол и упаковочные материалы следует беречь от детей.
- ! По вопросам, связанным с обслуживанием, ремонтом и заменой деталей, проконсультируйтесь с дистрибьютором.
- ! НЕ используйте точки крепления, отличные от описанных в настоящем руководстве по эксплуатации и отмеченных на детском удерживающем устройстве.
- ! НЕ устанавливайте данное детское удерживающее устройство в следующих случаях:
  1. Автомобильные сиденья с 2-точечными ремнями безопасности.



2. Автомобильные сиденья, располагающиеся боком или спиной по отношению к направлению движения автомобиля.
3. Автомобильные сиденья, не обеспечивающие устойчивости при установке.

**!** Пожалуйста, не используйте данное автокресло, если оно упало со значительной высоты, сильно ударилось о землю или имеет видимые повреждения. Мы не берем на себя ответственность по замене в таких нестандартных случаях. Если любое из вышеуказанных случаев имело место, то необходимо купить новое автокресло.

## Чрезвычайная ситуация

В случае чрезвычайной ситуации или аварии наиболее важно – позаботиться о незамедлительном оказании ребенку первой доврачебной и медицинской помощи.

## Информация об изделии

1. Это универсальное детское удерживающее устройство, одобренное согласно Правилам ЕЭК ООН № 44 в редакции 04 для использования в автомобилях. Данное изделие подходит для большинства, но не для всех автомобильных сидений.
2. Данное изделие с большой вероятностью можно правильно установить в автомобиле, если производитель автомобиля в руководстве пользователя указал, что автомобиль подходит для использования универсального детского удерживающего устройства для соответствующей возрастной группы.
3. Данное детское удерживающее устройство отнесено к категории универсальных в соответствии с более строгими условиями, чем те, которые применялись в отношении более ранних конструкций. Для таких конструкций указанное примечание отсутствует.
4. Если Вы сомневаетесь, проконсультируйтесь с дистрибьютором детских удерживающих устройств.

Изделие	Детское удерживающее устройство
Модель	C1209
Подходит для	Ребенка весом от 0 до 36 кг (приблизительно 0-12 лет)
Возрастная группа	0+/1/2/3
Материалы	Пластик, металл, ткань
Патент №	В процессе получения

## Выберите режим установки

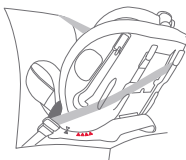
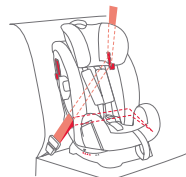
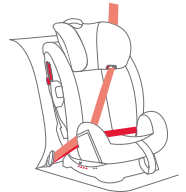
Вес ребенка	Режим установки	Рисунок установленного изделия	Приблизительный возраст	Положение сиденья	Инструкции в отношении подушки сиденья
<18кг	Режим для младенцев		< 4 лет	Положение 5-6 5 6	Чтобы надежно зафиксировать ребенка в возрасте 0-9 мес., следует использовать вкладыш для новорожденного
9-18 кг	Режим для малышей		1-4 года	Положение 1-4 1 2 3 4	Не используйте вкладыш для новорожденного при установке детского удерживающего устройства в режиме для малышей.
15-36 кг	Режим для детей дошкольного и младшего школьного возраста		3-12 лет	Положение 1-4 1 2 3 4	При установке детского удерживающего устройства в положение для подростков не используйте вкладку для младенцев

### Важно

1. НЕ устанавливайте детское удерживающее устройство в положение по ходу движения, пока вес ребенка не достигнет 9 кг.
2. Если для ребенка подходит как режим для малышей, так и режим для младенцев, рекомендуется устанавливать данное детское удерживающее устройство в режим для младенцев, поскольку он является более безопасным.

# Воспользуйтесь защитой от бокового удара

См. рисунки 1 - 2

! Необходимо открыть пластиковый экран для защиты от бокового удара, чтобы обеспечить дополнительную безопасность для малыша. Экран для защиты от бокового удара, расположенный на противоположной стороне от двери автомобиля, можно закрыть, чтобы увеличить свободное пространство на сиденье.

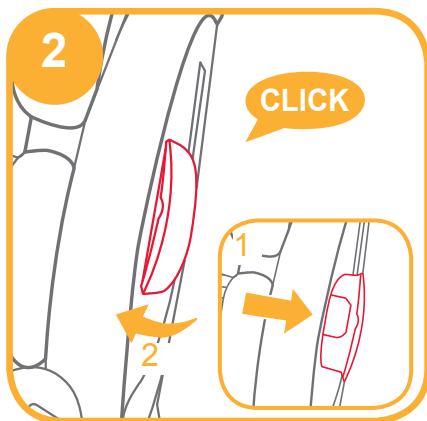
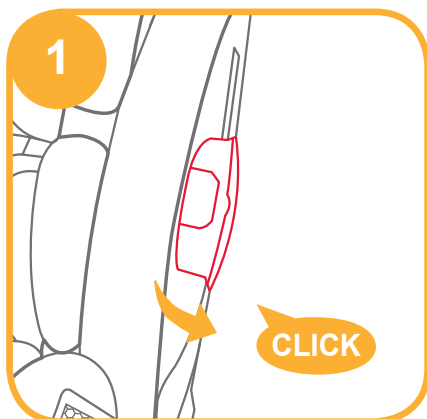

# Регулирование наклона

См. рисунки 3 - 4

Нажмите на ручку регулирования наклона и установите детское удерживающее устройство в соответствующее положение. 3

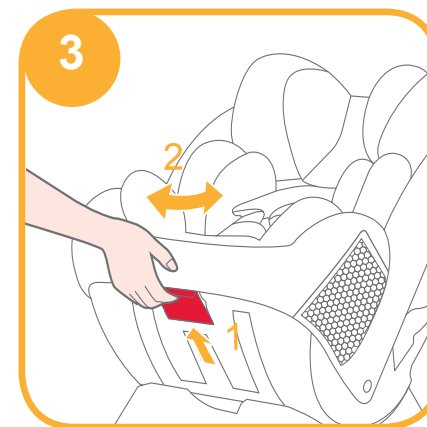

Возможные положения наклона показаны на рис. 4

2 позиции наклона кресла 5-6 для самых маленьких выделены треугольниками синего цвета.

В режиме для малышей используются четыре положения наклона (1-4), отмеченные красными треугольниками.

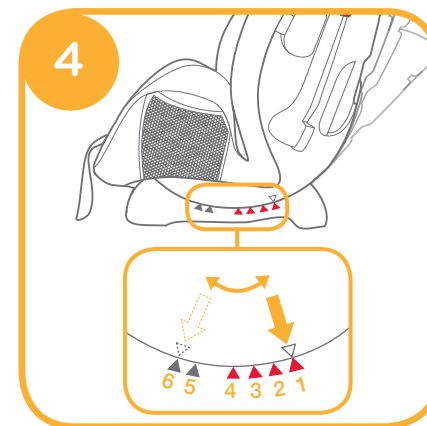

В режиме для детей дошкольного и младшего школьного возраста используются четыре положения наклона (1-4), отмеченные красными треугольниками. Указатель для установки положения: верхний и нижний треугольники должны совпадать.

## Регулирование по высоте для подголовника и плечевых ремней

См. рисунки 5 - 6

Отрегулируйте подголовник и плечевые ремни по высоте в соответствии с ростом ребенка.

! В режиме для младенцев отверстия для плечевых ремней должны быть на уровне или чуть ниже плеч ребенка. 5-1

! В режиме для малышей отверстия для плечевых ремней должны быть на уровне или чуть выше плеч ребенка. 5-2

! В режиме для детей дошкольного и младшего школьного возраста направляющие для плечевого ремня должны быть на уровне или чуть выше плеч ребенка. 5-3

Если плечевые ремни располагаются на ненадлежащем уровне, ребенок может выпасть из удерживающего устройства в случае аварии.

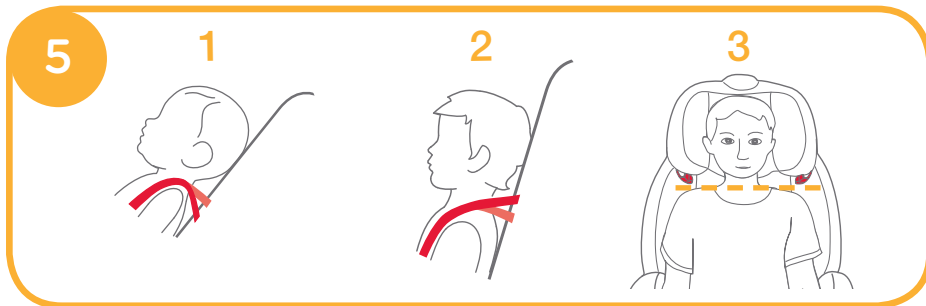

Надавите на рычаг регулирования подголовника, одновременно поднимая или опуская подголовник, пока он не окажется в одном из 10 положений. Положения подголовника показаны на рис. 6

! Боковые выступы можно открывать, если подголовник установлен в 6 положение.

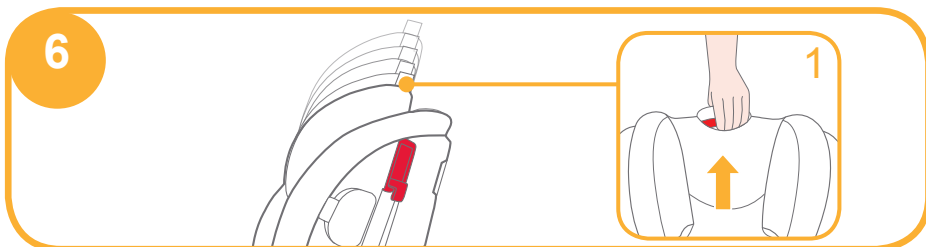

## Важные моменты при установке

См. рисунки 7 - 9

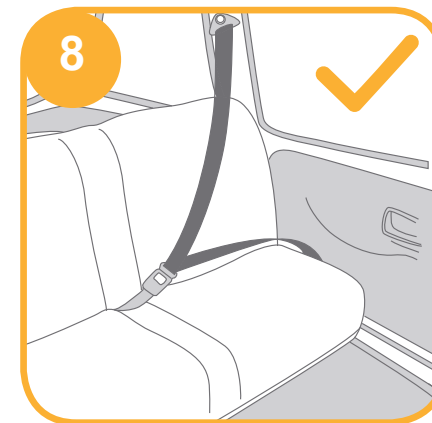
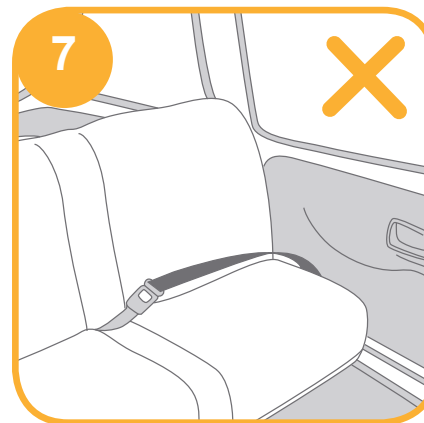

# Режим для младенцев

(Установка против хода движения / для ребенка весом до 18 кг / с рождения до 4 лет)

См. рисунки 10 - 19

! Установите детское удерживающее устройство на заднее сиденье автомобиля и усадите в него ребенка.

## i. Установка в режиме для младенцев

! Пожалуйста, установите кресло под необходимым углом (2 положения для малышей). Указатель для установки положения: верхний треугольник должен совпадать с синим треугольником.

! Перед установкой удерживающего устройства убедитесь в том, что его плечевые ремни располагаются на соответствующей высоте.

! В процессе закрепления и регулирования ремней безопасности убедитесь в том, что плечевой и поясной автомобильные ремни не перекручены и не препятствуют надлежащему функционированию.

1. Пропустите поясной ремень через отверстия в сиденье и защелкните язычок ремня в пряжке на автомобильном сиденье. 10 11

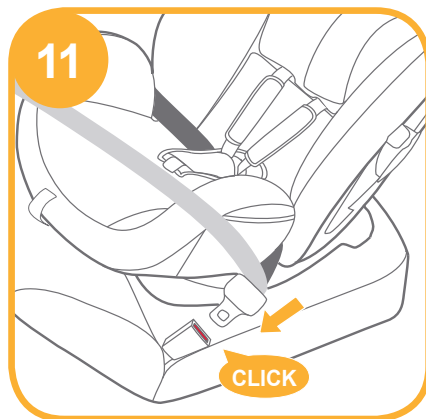
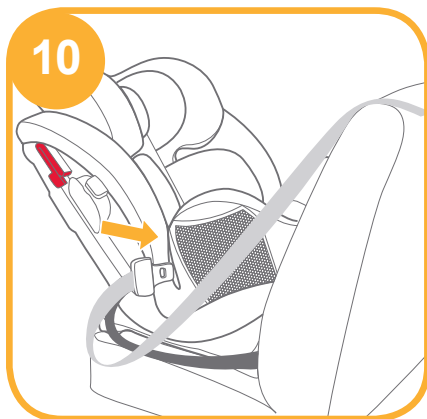

2. Пропустите плечевой ремень через два отверстия на спинке удерживающего устройства. 12

! Плечевой ремень должен проходить через стопорный зажим. 13

! Если Вы не пользуетесь ремнем безопасности, то убедитесь, что фиксатор крепежного приспособления на автокресле полностью закрыт. Это предотвратит возможные телесные повреждения.

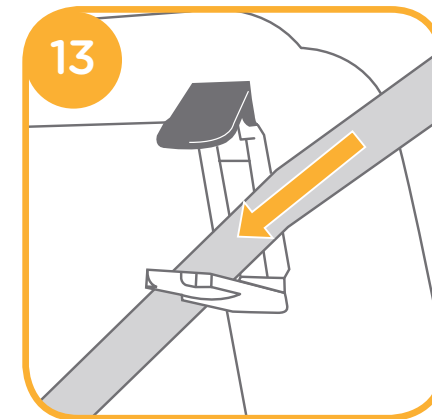

3. Затяните ремни, одновременно надавливая на детское удерживающее устройство, чтобы плотно и надежно зафиксировать его. 14

! Детское удерживающее устройство нельзя использовать в том случае, если пряжка автомобильного ремня безопасности (часть ремня, закрепленная на сиденье, с пряжкой на конце) является слишком длинной для того, чтобы можно было надежно зафиксировать такое удерживающее устройство.

! Проверьте, надежно ли зафиксировано удерживающее устройство, подвигав его вперед и назад.



Правильно закрепленный автомобильный ремень безопасности показан на рис. 15



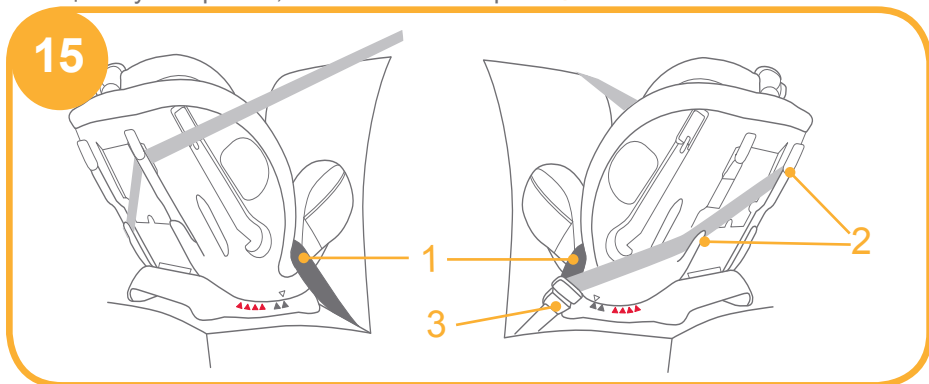

! Поясной ремень проходит через отверстия в сиденье, как показано на рис. 15 -1

! Плечевой ремень проходит через отверстия для плечевого ремня, как показано на рис. 15 -2

! Язычок автомобильного ремня безопасности надлежащим образом защелкнут в пряжке, как показано на рис. 15 -3

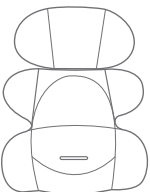

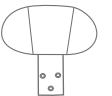
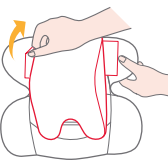
## ii. Обеспечение безопасности ребенка в детском удерживающем устройстве с помощью вкладыша для новорожденного

 <p>Мы рекомендуем использовать вставку для новорожденного в полном комплекте, пока ребенок меньше 60 см или не перерастет ее. Такая вставка повышает защиту от боковых ударов.</p>	 <p>Чтобы снять головную часть вставки для новорожденного, открепите застежки на подголовнике.</p>	 <p>Когда подголовник станет тесным для головы ребенка, снимите его со вставки.</p>
		 <p>Когда плечи ребенка перестанут помещаться во вставку, снимите ее основную часть.</p>

Если ребенку не хватает места, отсоедините застежки и извлеките подушку из вкладки для маленьких детей. Подушку можно использовать отдельно от вкладки, подкладывая под спину ребенку для максимального удобства.

1. Нажимая на кнопку регулирования ремней, полностью вытяните два плечевых ремня детского удерживающего устройства. 16



2. Нажмите на красную кнопку, чтобы расстегнуть пряжку. 17

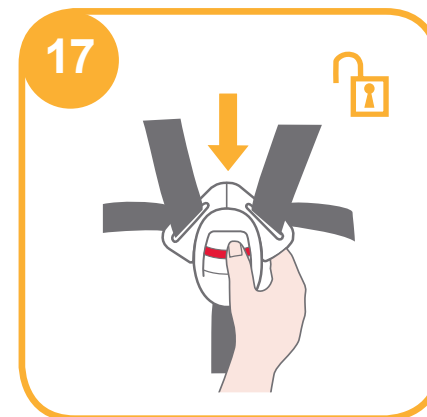

3. Усадите ребенка в удерживающее устройство и просуньте обе его руки под ремни.

4. Застегните пряжку. 18

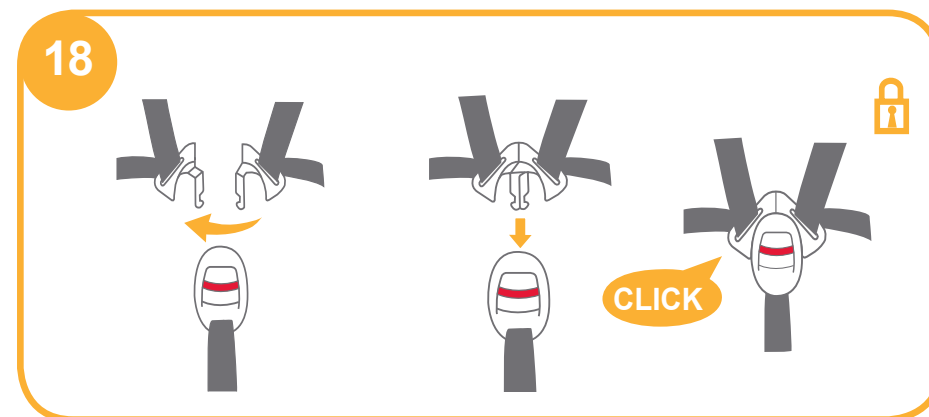

5. Потяните регулирующий ремешок вниз и вытяните его на соответствующую длину, чтобы надежно зафиксировать ребенка в удерживающем устройстве. 19

! После того, как ребенок окажется в удерживающем устройстве, еще раз удостоверьтесь в том, что плечевые ремни располагаются на соответствующей высоте.

! Убедитесь в том, что пространство между телом ребенка и плечевым ремнем приблизительно равно толщине ладони.



## Режим для малышей

(Установка по ходу движения / для ребенка весом до 9-18 кг / 1-4 года)

См. рисунки 20 - 27

! Установите детское удерживающее устройство на сиденье автомобиля и усадите в него ребенка.

### i. Установка в режиме для малышей

! Установите детское удерживающее устройство в соответствующее положение наклона (4 положения в режиме для малышей). Указатель для установки положения: верхний треугольник должен совпадать с красным треугольником.

! Перед установкой удерживающего устройства убедитесь в том, что его плечевые ремни располагаются на соответствующей высоте.

! В процессе закрепления и регулирования ремней безопасности убедитесь в том, что плечевой и поясной автомобильные ремни не перекручены и не препятствуют правильному размещению.

1. Пропустите ремень безопасности через два отверстия на спинке удерживающего устройства. 20



2. Застегните ремень безопасности. 21

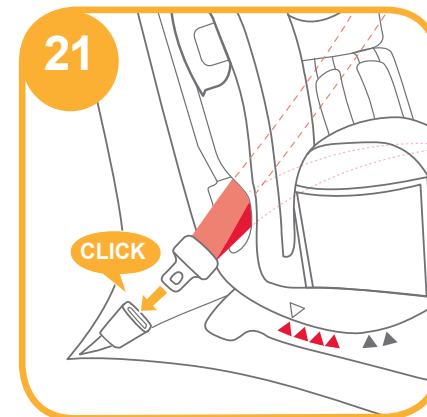

3. Откройте стопорный зажим и пропустите через него ремень безопасности. 22

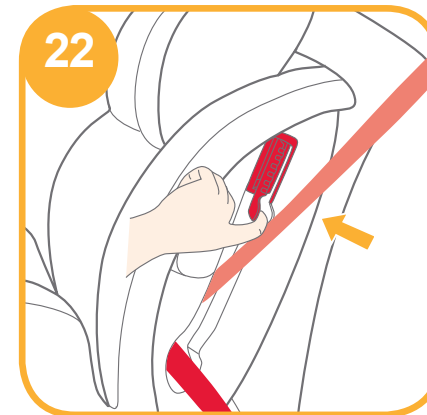



4. Затяните ремни, одновременно надавливая на детское удерживающее устройство, чтобы плотно и надежно зафиксировать его. <sup>23</sup>

! Детское удерживающее устройство нельзя использовать в том случае, если пряжка автомобильного ремня безопасности (часть ремня, закрепленная на сиденье, с пряжкой на конце) является слишком длинной для того, чтобы можно было надежно зафиксировать такое удерживающее устройство.

! Проверьте, надежно ли зафиксировано удерживающее устройство, подвигав его вперед и назад.

Правильно закрепленный автомобильный ремень безопасности показан на рис. <sup>24</sup>

! Плечевой ремень проходит через стопорный зажим, как показано на рис. <sup>24 -1</sup>

! Поясной ремень проходит через отверстия в спинке, как показано на рис. <sup>24 -2</sup>

! Язычок автомобильного ремня безопасности надлежащим образом зашелкнут в пряжке, как показано на рис. <sup>24 -3</sup>

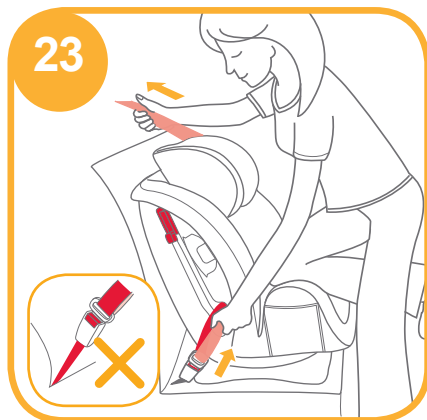

24

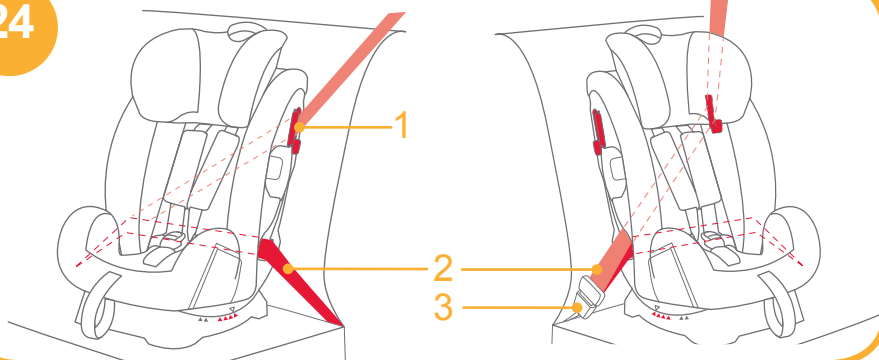

## ii. Обеспечение безопасности ребенка в детском удерживающем устройстве с помощью части вкладыша для поддержки корпуса

! Не используйте вкладыш для новорожденного при установке детского удерживающего устройства в режиме для малышей.

1. Нажимая на кнопку регулирования ремней, полностью вытяните два плечевых ремня детского удерживающего устройства. <sup>25</sup>

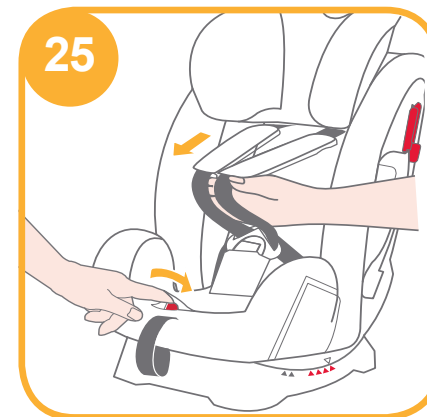

2. Нажмите на красную кнопку, чтобы расстегнуть пряжку. <sup>26</sup>

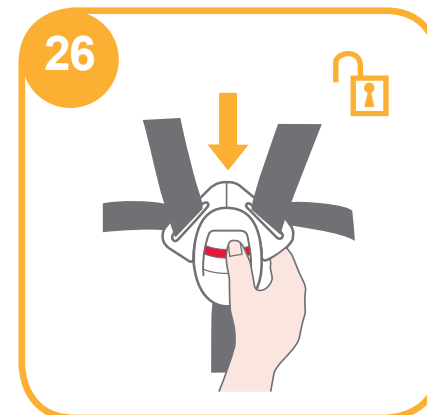

3. Усадите ребенка в удерживающее устройство и застегните пряжку.

4. Потяните регулирующий ремешок вниз и вытяните его на соответствующую длину, чтобы надежно зафиксировать ребенка в удерживающем устройстве. <sup>27</sup>

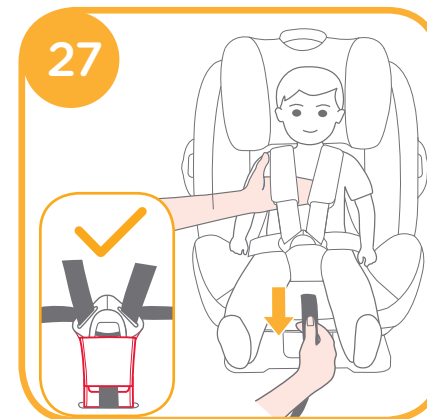

! После того, как ребенок окажется в удерживающем устройстве, еще раз удостоверьтесь в том, что плечевые ремни располагаются на соответствующей высоте.

! Убедитесь в том, что пространство между телом ребенка и плечевым ремнем приблизительно равно толщине ладони.



# Режим для детей дошкольного и младшего школьного возраста

(Установка по ходу движения / для ребенка весом до 15-36 кг / 3-12 лет)

См. рисунки 28 - 32

## i. Установка в режиме для детей дошкольного и младшего школьного возраста

! При установке детского удерживающего устройства в режиме для детей дошкольного и младшего школьного возраста используйте только автомобильный ремень безопасности. Не используйте вкладыш для новорожденного, плечевые ремни или межножный ремень удерживающего устройства. Уберите плечевые ремни, пряжку и язычки в соответствующие отделения для хранения.

! Перед тем как убрать плечевые ремни и пряжку в отделение для хранения, отрегулируйте длину плечевых ремней.

! Установите детское удерживающее устройство в соответствующее положение наклона (4 положения в режиме для детей дошкольного и младшего школьного возраста). Указатель для установки положения: верхний треугольник должен совпадать с красным треугольником.

! В процессе закрепления и регулирования ремней безопасности убедитесь в том, что плечевой и поясной автомобильные ремни не перекручены и не препятствуют правильному размещению.

1. Нажмите на красную кнопку, чтобы расстегнуть пряжку. 28

2. Снимите вкладыш для новорожденного и накладку на межножный ремень.

! Не используйте вкладыш для новорожденного при установке удерживающего устройства в режиме для детей дошкольного и младшего школьного возраста.

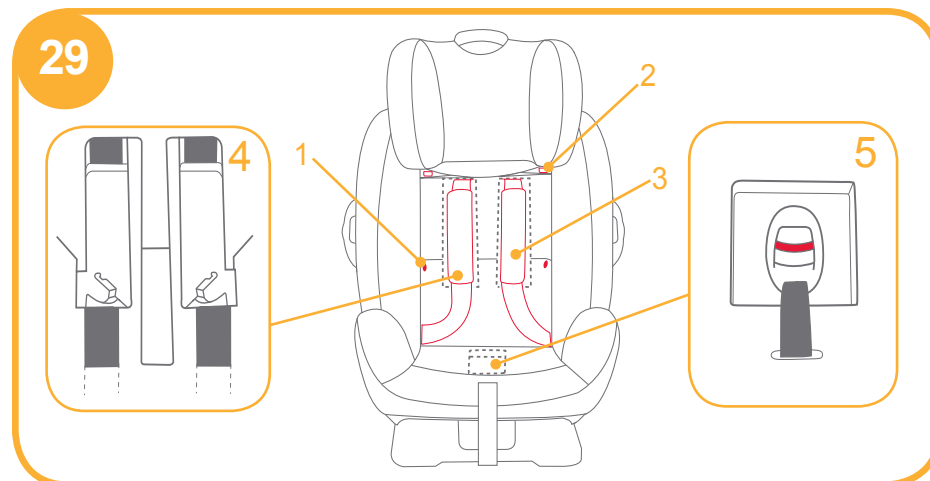
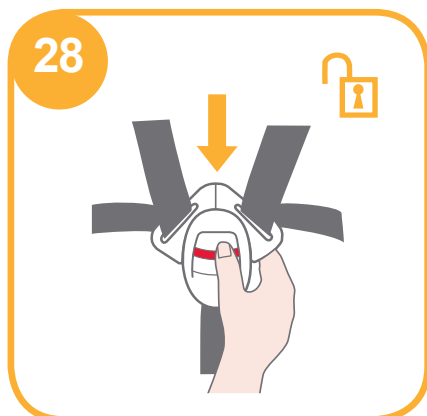

3. Расстегните кнопки и застежки-липучки. 29 -1 и 29 -2

4. Поднимите верхний клапан вверх и отогните нижний клапан вперед, затем поместите плечевые ремни в соответствующие отделения для хранения. 29 -3

5. Вытяните пряжку с обратной стороны сиденья, затем поместите пряжку и язычки в соответствующие отделения для хранения. 29 -4 и 29 -5

6. Застегните обратно кнопки и застежки-липучки, чтобы закрыть подушку сиденья. В результате указанных действий подушка сиденья должна выглядеть так, как показано на рис. 30



## ii. Обеспечение безопасности ребенка в детском удерживающем устройстве с помощью части вкладыша для поддержки корпуса

1. Усадите ребенка в детское удерживающее устройство и убедитесь в том, что направляющие для плечевого ремня безопасности располагаются на надлежащей высоте.
2. Пропустите плечевой ремень через направляющую, а поясной ремень – через отверстия в сиденье. Застегните пряжку и как следует затяните автомобильный ремень безопасности. **31**

- ! Плечевой ремень должен проходить через направляющую.
- ! Поясной ремень должен проходить через отверстия в сиденье.

! Нельзя использовать автокресло, если пряжка автомобильного ремня безопасности слишком длинна и не может надежно закрепить автокресло Рис

! Обязательно протяните автомобильный поясной ремень через отверстие для межножного ремня на автокресле, затем зафиксируйте межножное крепление и автомобильный ремень.

! Никогда не используйте только поясной автомобильный ремень для фиксации ребенка в удерживающем устройстве.

! Плечевой ремень должен быть плотно затянут и не должен располагаться под рукой.

! Не закрепляйте плечевой ремень за спиной ребенка.

! Не позволяйте ребенку сползать в удерживающем устройстве во избежание удушья.

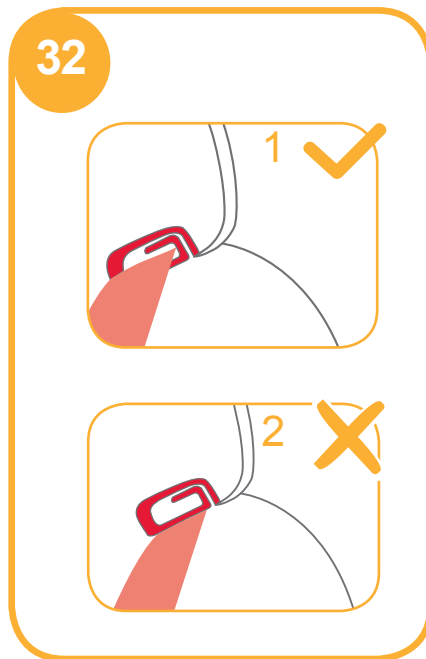
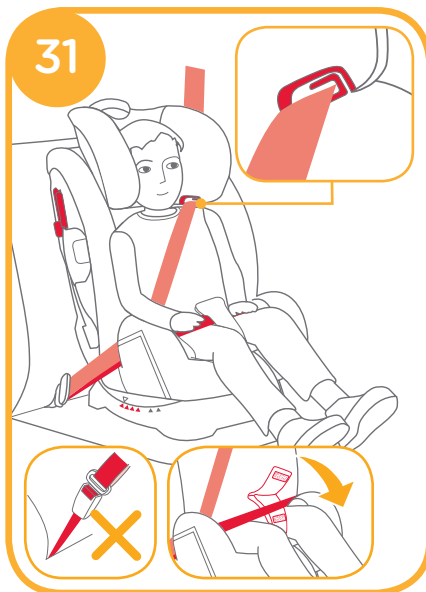

## Снятие мягких элементов

См. рисунок **33**

1. Снимите вкладыш для новорожденного и межножный ремень.
2. Нажмите на красную кнопку, чтобы расстегнуть пряжку.
3. Расстегните застежки-липучки на подголовнике и снимите подголовник. **33 -1**
4. Расстегните кнопки на подушке сиденья, вытяните пряжку с обратной стороны сиденья, затем снимите подушку сиденья. **33**

! При снятии мягких элементов оставьте на месте все соединители, которые закреплены на пластиковом корпусе.

! Чтобы установить мягкие элементы на место, выполните указанные действия в обратном порядке.

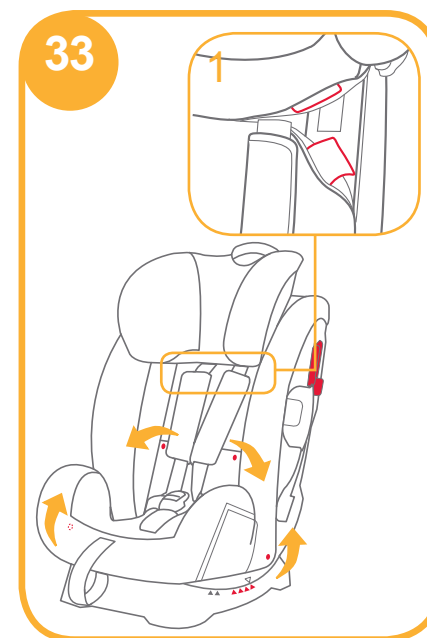

## Обслуживание

- ! Храните неиспользуемый вкладыш для новорожденного в месте, не доступном для детей.
- ! Стирайте мягкие элементы в холодной воде с температурой до 30°C.
- ! Мягкие элементы нельзя гладить.
- ! Мягкие элементы нельзя отбеливать или подвергать химической чистке.
- ! Не используйте неразбавленное нейтральное моющее средство, бензин или иной органический растворитель для очистки детского удерживающего устройства, поскольку это может привести к его повреждению.
- ! Не следует сильно отжимать мягкие элементы, поскольку это может привести к образованию складок.
- ! Развешивайте мягкие элементы на просушку в тени.
- ! Если детское удерживающее устройство не используется на протяжении длительного периода времени, снимите его с автомобильного сиденья. Детское удерживающее устройство следует хранить в затененном месте, не доступном для детей.



## ДЛЯ ЗАМЕТОК

## AR تهانينا

لقد اشترت مقعد تقييد حركة الطفل الذي يتمتع بجودة عالية أمان تام. هذا المنتج للأطفال الذين تقل أوزانهم عن 36 كجم (تقريباً من سن 12 سنة أو أقل).

اقرأ دليل التعليمات هذا بعناية واتبع خطوات التثبيت لأن هذه هي الطريقة الوحيدة لحماية طفلك من الإصابة الخطيرة أو الوفاة في حال وقوع حادث، وتوفير الراحة لطفلك أثناء استخدام هذا المنتج.

يرجى الاحتفاظ بدليل التعليمات للرجوع إليه مستقبلاً.

## الرجاء ملاحظة ما يلي

تأكد من تجهيز سيارتك بأحزمة أمان ثلاثية النقاط قابلة للضم.

قد يختلف تصميم أحزمة الأمان وطولها وفقاً للمصنِّع وتاريخ التصنيع ونوع السيارة. لا يمكن استخدام مقعد تقييد حركة الطفل هذا إلا في السيارات المجهزة بأحزمة أمان ثلاثية النقاط قابلة للضم ومعتمدة وفقاً للاتحة لجنة الأمم المتحدة الاقتصادية لأوروبا (UN ECE) رقم 16 أو المعايير المكافئة الأخرى. مقعد تقييد حركة الطفل هذا معتمد وفقاً لمجموعة تعديلات اللائحة 44/04 الصادرة عن لجنة الأمم المتحدة الاقتصادية لأوروبا (UN ECE).

مقعد تقييد حركة الطفل ليس مناسباً للاستخدام في السيارات المزودة بأحزمة فخذ.

! يرجى الاحتفاظ بدليل التعليمات في حقيبة التخزين الموجودة بالغطاء الخلفي للرجوع إليه مستقبلاً.

لمعلومات عن الضمان، يرجى زيارة موقع الويب الخاص بنا على [Joiebaby.com](http://Joiebaby.com)

## قائمة الأجزاء

يرجى التأكد من توافر كافة الأجزاء قبل القيام بتركيب، وفي حالة فقدان أي من الأجزاء، يرجى الاتصال بلاموزع المحلي، لا داعٍ لاستخدام أية أدوات لتركيب المقعد.

- |                                   |                                       |
|-----------------------------------|---------------------------------------|
| الشكل 1.1 مسند الرأس              | الشكل 1.9 جهاز القفل                  |
| الشكل 1.2 وسادة المقعد            | الشكل 1.10 ذراع ضبط مسند الرأس        |
| الشكل 1.3 المشبك                  | الشكل 1.11 القفل                      |
| الشكل 1.4 ضابط الشريط             | الشكل 1.12 حجيبة تخزين دليل التعليمات |
| الشكل 1.5 مقبض تخزين ضبط الانحناء | الشكل 1.13 القاعدة                    |
| الشكل 1.6 حزام مفرق الساقين       | الشكل 1.14 الفتحة الخلفية             |
| الشكل 1.7 حزام الكتف              | الشكل 1.15 فتحة المقعد                |
| الشكل 1.8 موضع إدراج الطفل        |                                       |

تتضمن الأجزاء اللينة الخارجية وسادة المقعد وسادة مفرق الساقين وموضع إدراج الطفل. يرجى التأكد من عدم وجود أي أجزاء مفقودة، وفي حالة فقدان أي من الأجزاء، يرجى الاتصال بلاموزع.

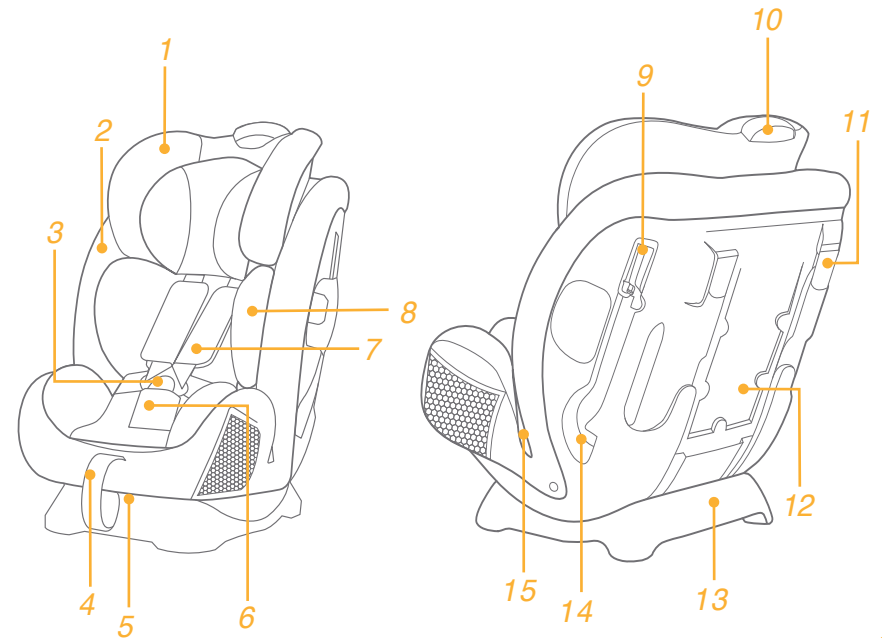

## تحذير

- ! ليس هناك أي مقعد تقييد حركة طفل يضمن الحماية الكاملة عند وقوع حادث.
- ! لكن الاستخدام السليم لمقعد تقييد حركة الطفل هذا يعمل على تقليل خطر تعرض طفلك لإصابة جسيمة أو الوفاة.
- ! صمّم مقعد تقييد حركة الطفل هذا للاستخدام فقط مع الطفل الذي يقل وزنه عن 36 كجم (تقريباً من سن 12 سنة أو أقل).
- ! لا تستخدم وضع التوجيه للأمام قبل أن يزيد وزن الطفل عن 9 كجم.
- ! ينبغي أن تكون أحزمة مقعد تقييد حركة الطفل وأحزمة مقعد السيارة محكمة الربط وغير ملتوية.
- ! تجنب استخدام مقعد تقييد حركة الطفل هذا أو تركيبه إلا بعد قراءة التعليمات الواردة في هذا الدليل وفي دليل استخدام سيارتك وفهمها.
- ! تجنب تركيب مقعد تقييد حركة الطفل هذا أو استخدامه دون إتباع التعليمات والتحذيرات الواردة في هذا الدليل، وإلا سوف يتعرض طفلك لخطر الإصابة الجسيمة أو الوفاة.
- ! تجنب استخدام هذا المقعد إذا كان تلافياً أو به أجزاء مفقودة.
- ! تجنب ارتداء طفلك لملابس غير مناسبة عند استخدام هذا المقعد في وضع الرضيع أو حديث المشي، حيث قد يؤدي ذلك إلى منع تثبيت الطفل بشكل سليم ومحكم بواسطة أحزمة الكتف وأحزمة ما بين الفخذين.
- ! عند استخدام هذا المقعد في وضع الرضيع أو حديث المشي، يجب استخدام حزام الأمان بشكل سليم، والتأكد من ارتداء حزام الفخذ في مستوى منخفض، حتى يكون الحوض مثبتاً بشكل قوي.
- ! تجنب ترك هذا المقعد دون ربط الأحزمة أو دون إحكام تثبيته في السيارة، حيث قد يؤدي ذلك إلى انقذافه داخل السيارة والتسبب في إصابة الركاب في حالات الانعطاف الحاد أو التوقف المفاجئ أو التصادم، ومن ثم، يتعين فكّه وإخراجه في حالة عدم استخدامه بانتظام.
- ! تجنب ترك طفلك في هذا المقعد دون مراقبته في جميع الأوقات.
- ! تجنب تثبيت هذا المقعد في أي مقعد سيارة مزود بوسائد هوائية.
- ! تجنب استخدام مقعداً مستعملاً أو مقعداً لا تعرف تاريخ استعماله، حيث قد يحتوي على تلف هيكلي مما يعرض سلامة طفلك للخطر.
- ! يرجى الاحتفاظ بهذا المقعد بعيداً عن أشعة الشمس، كي لا يكون ساخنً على جلد الطفل.
- ! تجنب استخدام الحبال أو أي أدوات أخرى بدلاً من أحزمة الأمان في حالة تسبب المقعد في التعرض للإصابات.
- ! تجنب استخدام هذا المقعد كمقعد عادي، حيث قد يؤدي ذلك إلى سقوطه وتعرض الطفل للإصابة.
- ! تجنب استخدام هذا المقعد دون الأجزاء اللينة.
- ! يتعين عدم استبدال الأجزاء اللينة بأي أشياء أخرى غير الموصى بها من المصنّع، حيث تشكل الأجزاء اللينة جزءاً لا يتجزأ من أداء هذا المقعد.

! تجنب حمل هذا المقعد والطفل بداخله.

! يتعين عدم استبدال الأجزاء اللينة بأي أشياء أخرى غير الموصى بها من المصنّع، حيث تشكل الأجزاء اللينة جزءاً لا يتجزأ من أداء هذا المقعد.

! تجنب وضع أي أشياء أخرى غير الوسائد الداخلية الموصى بها داخل هذا المقعد.

! تجنب حمل هذا المقعد والطفل بداخله.

! تجنب وضع أي عناصر غير محكمة التثبيت في السيارة، حيث قد يؤدي ذلك إلى انقذافها بداخلها والتسبب في إصابة للركاب في حالات الانعطاف الحاد أو التوقف المفاجئ أو التصادم.

! تجنب اشتباك أحزمة أو مشابك هذا المقعد أو في مقعد أو باب السيارة.

! توقف عن استخدام هذا المقعد في حالة تعرضه لاصطدام عنيف، واحرص على استبداله على الفور، حيث قد يكون تعرض لتلف هيكلي غير مرئي نتيجة الاصطدام.

! قم بفك هذا المقعد من مقعد السيارة وإخراجه منها إذا كنت تنوي عدم استخدامه لمدة زمنية طويلة.

! لتفادي الاختناق، احرص على إزالة الكيس البلاستيكي ومواد التعبئة قبل استخدام المنتج، والاحتفاظ بهما بعيداً عن متناول الأطفال والرضع.

! استشر الموزع بشأن الأمور المتعلقة بالصيانة والإصلاح واستبدال قطع الغيار.

! تجنب استخدام نقاط اتصال تتمتع بقدرة تحمل بخلاف تلك الواردة في التعليمات والموضحة على المقعد الداعم.

! تجنب تركيب هذا المقعد في الحالات التالية:

1 مقاعد السيارات المزودة بأحزمة أمان ثنائية النقاط.

2 مقاعد السيارات المتجهة جانبياً أو للخلف حسب اتجاه حركة السيارة.

3 مقاعد السيارات غير المستقرة أثناء التركيب.

! يرجى عدم استخدام مقعد السيارة هذا إذا سقط مقعد السيارة من ارتفاع كبير أو ارتطم بالأرض بسرعة كبيرة أو به علامات تلف واضحة. لسنا مسؤولين عن الاستبدال إذا تلف مقعد السيارة بحكم الحالات غير الطبيعية هذه. ستحتاج إلى شراء مقعد سيارة جديد عند حدوث أي من الحالات المذكورة أعلاه.

## الطوارئ

في حالات الطوارئ أو الحوادث، يجب العناية بلاطفال عن طريق القيام بالإسعافات الأولية وتقديم العلاج الطبي على الفور.

## معلومات حول المنتج

- 1 هذا المقعد يعد مقعد "علامي" لتقييد حركة الطفل. مع العلم بأنه معتمد وفقاً لمجموعة تعديلات اللائحة 44/04 الصادرة عن لجنة الأمم المتحدة الاقتصادية لأوروبا (UN ECE) بغرض الاستخدام العام في السيارات، كما أنه متوافق مع معظم مقاعد السيارات، وليس جميعها.
- 2 من المرجح أن يتم تركيب المقعد بصورة صحيحة، في حال إعلان الجهة المصنعة في دليل السيارات الذي تقدمه أن السيارة مزودة بما يمكنها من استيعاب هذا المقعد الداعم "العلامي" لهذه الفئة العمرية.
- 3 يتميز طراز هذا المقعد عن غيره من الطرازات بأنه "علامي" حيث إنه مهيأ للتكيف مع ظروف أكثر صعوبة عن التصميمات السابقة التي لا تحمل هذا الإشعار.
- 4 إذا راودك الشك، يرجى استشارة الموزع المحلي لمقعد تقييد حركة الطفل.

المنتج: مقعد تقييد حركة الطفل

الطراز: C1209

مناسب للأطفال الذين تتراوح أوزانهم من 0 إلى 36 كجم (من 0 إلى 12 سنة تقريباً)

المجموعة العامة: 0+/1/2/3

الخامات: بلاستيك، معدن، قماش

رقم براءة الاختراع براءات الاختراع المنتظرة

## اختيار وضع التركيب

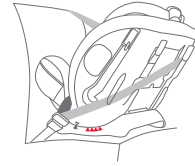
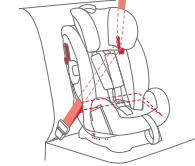
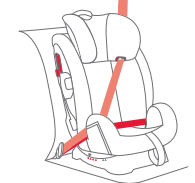
تعليمات وسادة المقعد	وضع المقعد	العمر المرجعي	طريقة التركيب	وضع التركيب	وزن الطفل
يجب استخدام موضع إدراج الطفل مع الأطفال الذين تتراوح أعمارهم بين 0 إلى 9 أشهر لإحكام تقييد الطفل	وضع 5-6 5 6	4 سنوات <		وضع الرضيع	18 كجم <
تجنب استخدام موضع إدراج الطفل، عند تركيب مقعد تقييد حركة الطفل في وضع حديث المشي.	وضع 1-4 1 2 3 4	من 1 إلى 4 سنوات		وضع حديث المشي	من 9 إلى 18 كجم
عند تركيب نظام تقييد حركة الطفل في وضع الناشرين، لا تستخدم موضع إدراج الطفل الرضيع.	وضع 1-4 1 2 3 4	من 3 إلى 12 سنة		وضع الناشرين	من 15 إلى 36 كجم

## هام

- 1 تجنب استخدام وضع التوجيه للأمام قبل أن يزيد وزن الطفل عن 9 كجم.
- 2 عندما يكون الطفل مناسباً لكل من وضع حديث المشي ووضع الرضيع، يوصى بتركيب مقعد تقييد حركة الطفل في وضع الرضيع لأنه أكثر أماناً نسبياً.

## استخدام واقي الصدمات الجانبي

راجع الصور 1 - 2

! يجب فتح بلاستيك واقي الصدمات الجانبي لحماية الطفل بشكل أكثر أماناً. يمكن إغلاق واقي الصدمات الجانبي الذي ليس على نفس جانب باب السيارة، لتوفير مساحة أكبر للجلوس.

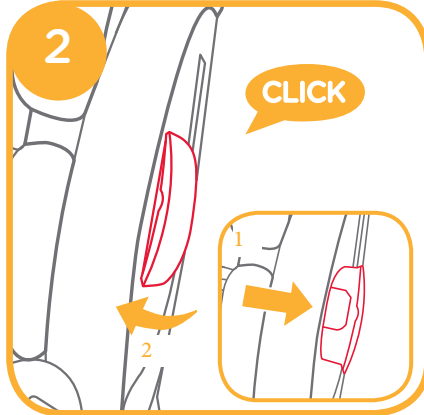
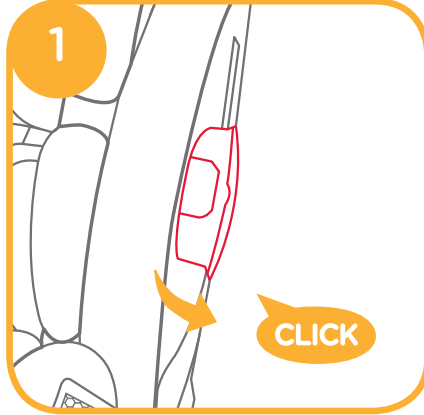

## ضبط الانحناء

راجع الصور 3 - 4

اضغط على زر ضبط الانحناء، واضبط المقعد على الوضع المناسبة. 3

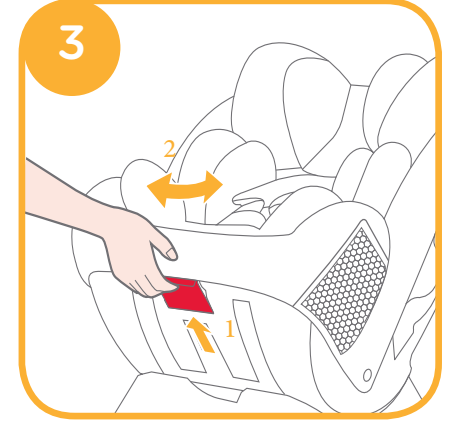

4 يجب ضبط زوايا الانحناء على النحو الموضح في الشكل

هناك أربع زوايا انحناء 5-6 لوضع الطفل الصغير، وهي موضحة على شكل مثلثات زرقاء.  
هناك أربع زوايا انحناء 4-1 لوضع حديثي المشي، وهي موضحة على شكل مثلثات حمراء.  
هناك أربع زوايا انحناء 4-1 لوضع حديثي الناشئين، وهي موضحة على شكل مثلثات حمراء.  
إشارة الزاوية: مع محاذاة المثلثات العلوية والسفلية.

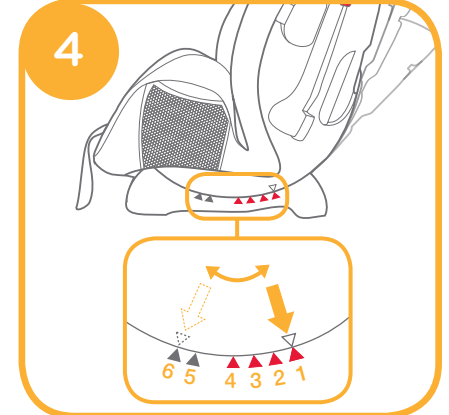



## ضبط ارتفاع مسند الرأس وأحزمة الكتف

راجع الصور 5 - 6

يرجى ضبط مسند الرأس وأحزمة الكتف على الارتفاع المناسب لارتفاع الطفل.

! عند الاستخدام في وضع الرضيع، يجب أن تكون فتحات حزام الكتف متساوية مع كتفي الطفل أو تحتها قليلاً. 1- 5

! عند الاستخدام في وضع حديثي المشي، يجب أن تكون فتحات حزام الكتف متساوية مع كتفي الطفل أو فوقهما قليلاً. 2- 5

! عند الاستخدام في وضع الأطفال الناشئين، يجب أن تكون موجهات حزام الكتف متساوية مع كتفي الطفل أو فوقهما قليلاً. 3- 5

قد يؤدي عد ضبط حزامي الكتف على ارتفاع مناسب إلى انقذاف الطفل من المقعد عند وقوع حادث.

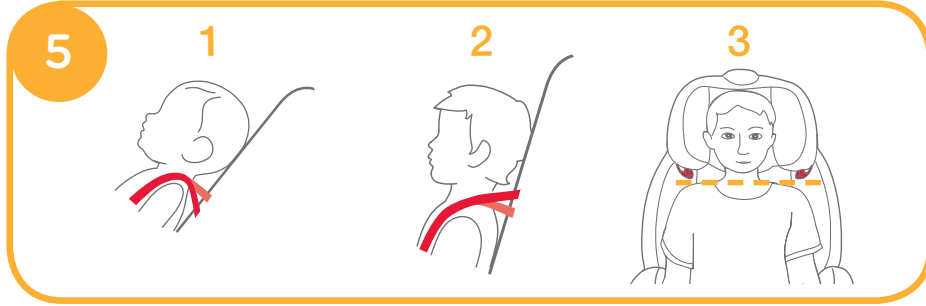

اضغط على ذراع ضبط مسند الرأس أثناء سحب المسند لأعلى أو الضغط عليه لأسفل إلى أن يستقر في إحدى الأوضاع العشرة.

توضح مواضع مسند الرأس في الشكل 6

! يمكن فتح الأجنحة الجانبية أثناء ضبط مسند الرأس على الوضع 6.

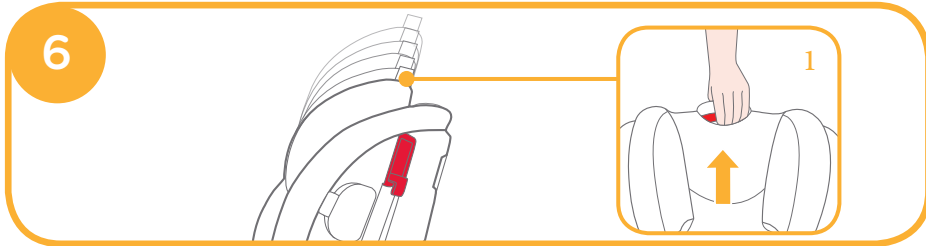

## تنبيهات بشأن التركيب

راجع الصور 7 - 9

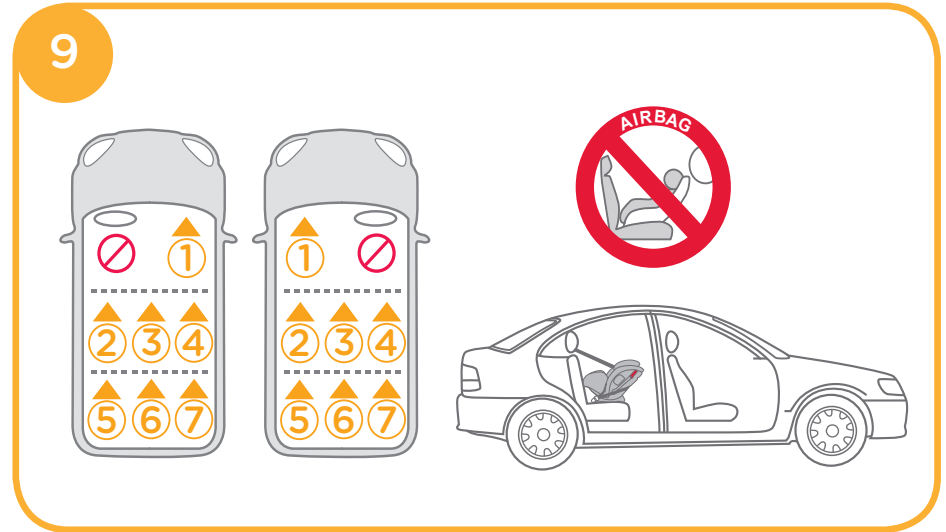
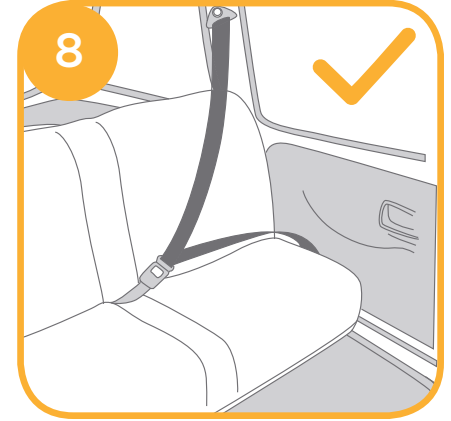
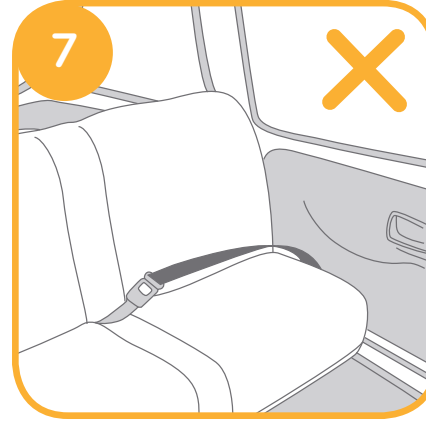

## وضع الرضيع

(وضع التوجيه للخلف/للطفل الأقل من 18 كجم/من الطفل حديث الولادة وحتى سن 4 سنوات)

راجع الصور 19 - 10

! يرجى تثبيت مقعد تقييد حركة الطفل على المقعد الخلفي للسيارة، ثم وضع الطفل بداخله.

### أ. التثبيت في وضع الرضيع

! يرجى ضبط مقعد تقييد حركة الطفل على الزاوية الصحيحة (وضعتين) 2) خاصة بوضع الطفل الصغير). على أن تكون إشارة الزاوية: مع محاذاة المثبت العلوي والمثلث الأزرق.

! تأكد من ضبط حزام الكتف على الارتفاع المناسب قبل تثبيت مقعد تقييد حركة الطفل .

! عند تثبيت أحزمة الأمان وضبطها، تأكد من عدم التواء حزام الكتف وحزام الوسط غير وعدم تعطيل أحزمة الأمان عن العمل بشكل سليم.

1 قم بتمرير حزام الوسط فوق فتحات المقعد، ثم تعشيق لسان مشبك السيارة في المشبك. 11 10

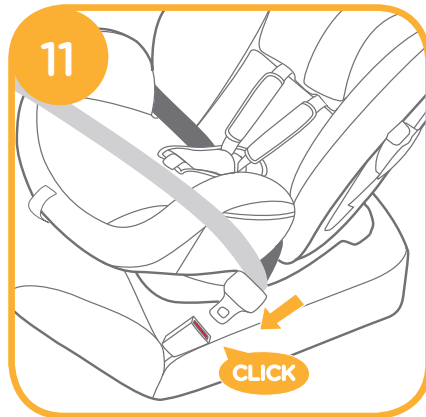
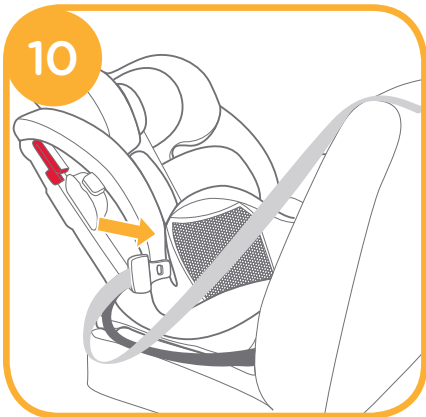

2 قم بتثبيت حزام الكتف في فتحتي حزام الكتف الموجودين خلف الجسم. 12

! يجب أن يمر حزام الكتف عبر القفل. 13

! احرص على غلق غطاء تأمين الحزام تماما عند عدم الاستخدام لعدم التعرض للإصابات، أو إتلاف تنجيد مقاعد السيارة.

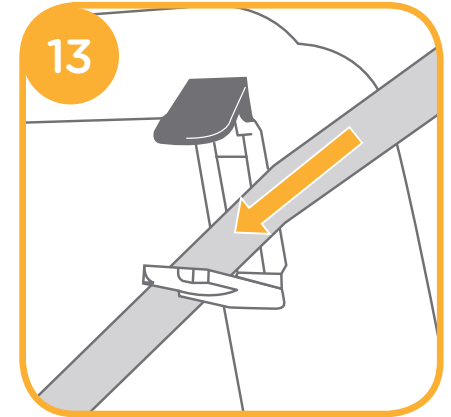
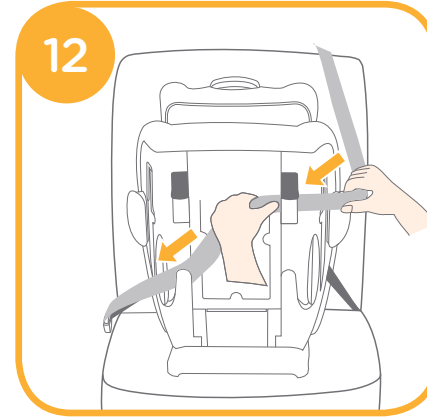

3 عند الضغط على مقعد تقييد حركة الطفل، اسحب

الأحزمة لتثبيت المقعد بإحكام وأمان. 14

! تجنب استخدام المقعد إذا كان مشبك حزام أمان مقعد السيارة (طرف المشبك الداخلي) أطول مما ينبغي لتثبيت المقعد بإحكام. ! يرجى التحقق من إحكام التثبيت عن طريق تحريك المقعد للأمام والخلف.

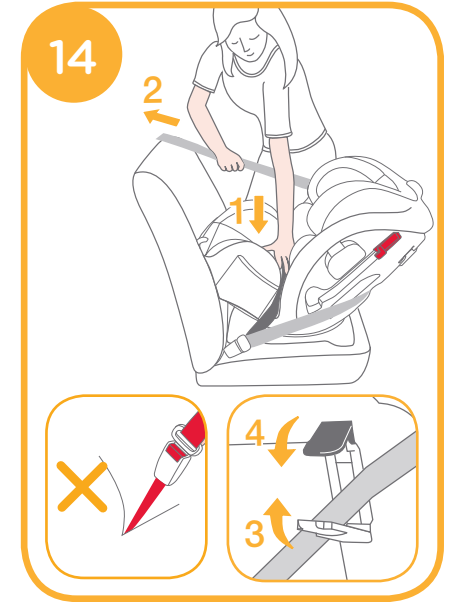

1 أثناء الضغط على زر ضبط حزامي الكتف، اسحب حزامي

الكتف من المقعد. 16



2 اضغط على الزر الأحمر لفك تعشيق المشبك. 17

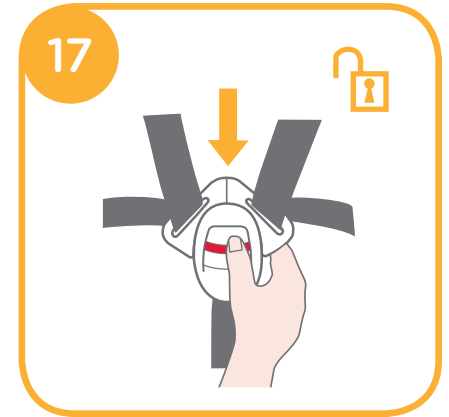

3 قم بوضع الطفل في مقعد تقييد الحركة وتميرير كلا ذراعيه عبر الأحزمة. 18

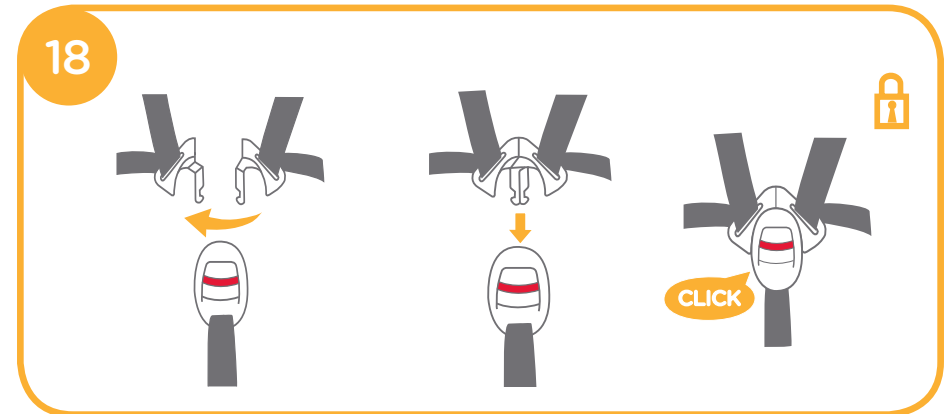

15 قم بتركيب حزام السيارة بشكل صحيح كما هو موضح في الشكل

! يجب أن يمر حزام الوسط عبر فتحات المقعد، كما في الشكل 1-15

! يجب أن يمر حزام الكتف عبر فتحات حزام الكتف، كما في الشكل 2-15

! تعشيق لسان مشبك حزام السيارة في المشبك بشكل سليم، كما في الشكل 3-15

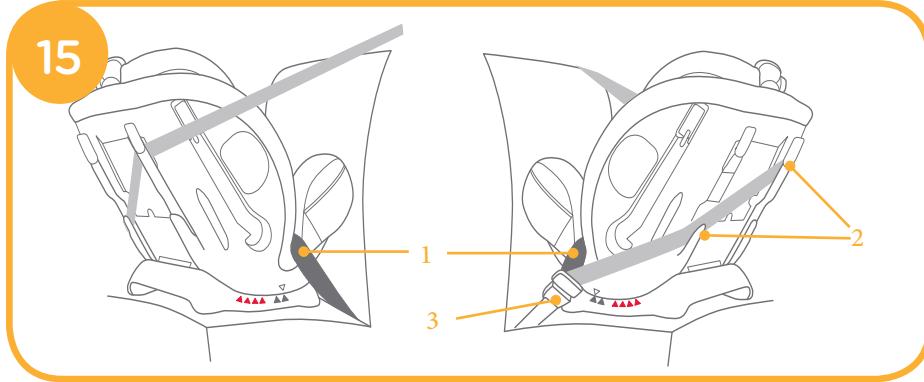

## ii. تثبيت الطفل في مقعد تقييد الحركة استخدام موضع إدراج الطفل

إزالة بطانة رأسه عندما رأس الطفل هو الكذب مريح على وسادته			
إزالة بطانة الرئيسي الحشو عند كنفسي الطفل ويستريح بشكل مريح أكثر على الحشو الداخلية		فتح أزرار، وفصل لوحة بطانة الرأس	
عندما يحتاج الطفل مساحة أكبر للجلوس، ونحن يمكن إزالة بطانة سادة بقطع الفيكلرو والإقصاء يمكنك استخدام		فمن المستحسن استخدام بطانة مع ارتفاع طفل تحت 60 سم أن حتى يبلغ الطفل بطانة استخدم يساهم بطانة لقدرة الجانبين الدفاع	

5 اسحب شريط الضبط لأسفل واضبطه على الطول

المناسب للتأكد من إحكام تثبيت الطفل. 19

! بعد جلوس الطفل، أعد الفحص للتأكد من وجود أحزمة الكتف على الارتفاع المناسب.

! تأكد من أن المسافة بين الطفل وحزام الكتف تساوي سُمك يد واحدة تقريباً.



1 قم بإدخال حزام الأمان في الفتحتين الخلفيتين

لمقعد تقييد حركة الطفل من الخلف. 20



2 قم بتعشيق مشبك حزام الأمان. 21

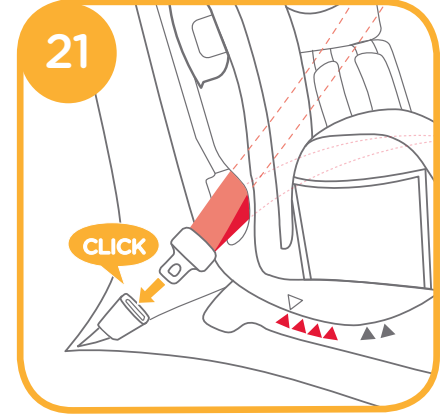

3 قم بفتح جهاز القفل وإدخال حزام الأمان داخله 22

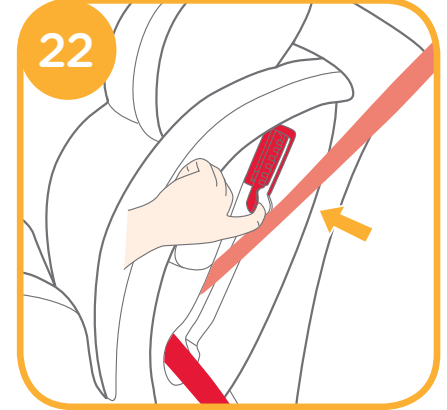

## وضع حديث المشي

(وضع التوجيه للأمام/للطفل 9-18 كجم/ 1-4 سنوات)

راجع الصور 27 - 20

! يرجى تثبيت مقعد تقييد حركة الطفل على مقعد السيارة، ثم وضع الطفل في المقعد.

### أ. التثبيت في وضع حديث المشي

! يرجى ضبط مقعد تقييد حركة الطفل على الزاوية الصحيحة (4 أوضاع خاصة بوضع حديث المشي).

إشارة الزاوية: مع محاذاة المثلث العلوي والمثلث الأحمر.

! يرجى ضبط أحزمة الكتف على الارتفاع الصحيح قبل تركيب مقعد تقييد حركة الطفل.

! عند تثبيت أحزمة الأمان وضبطها، تأكد من عدم التواء حزام الكتف وحزام الوسط وعدم تعطيل أحزمة الأمان عن العمل بشكل سليم.

## ii. إحكام تثبيت الطفل في مقعد تقييد الحركة باستخدام الجزء الخاص بلاجسم

! تجنب استخدام موضع إدراج الطفل، عند تركيب مقعد تقييد حركة الطفل في وضع حديث المشي.

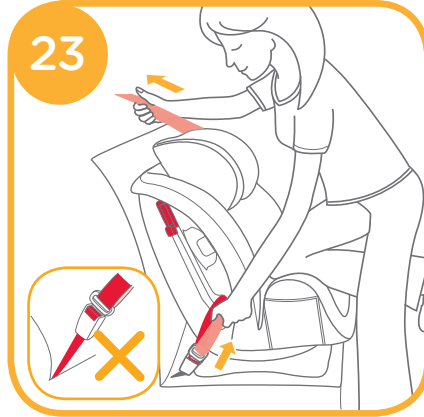

23

4 عند الضغط على مقعد تقييد حركة الطفل، قم

بسحب الأحزمة لتثبيت المقعد بإحكام وأمان. 23

! تجنب استخدام المقعد إذا كان مشبك حزام أمان  
مقعد السيارة (طرف المشبك الداخلي) أطول مما ينبغي  
لتثبيت المقعد بإحكام.  
! يرجى التحقق من إحكام التثبيت عن طريق تحريك المقعد  
للأمام والخلف.

قم بتركيب حزام السيارة كما هو موضح في الشكل 24

! مرور حزام الكتف عبر جهاز القفل، كما هو موضح في الشكل 1-24

! مرور حزام الوسط عبر الفتحات الخلفية، كما هو موضح في الشكل 2-24

! تعشيق لسان مشبك حزام السيارة في المشبك بشكل سليم، كما في الشكل 3-24

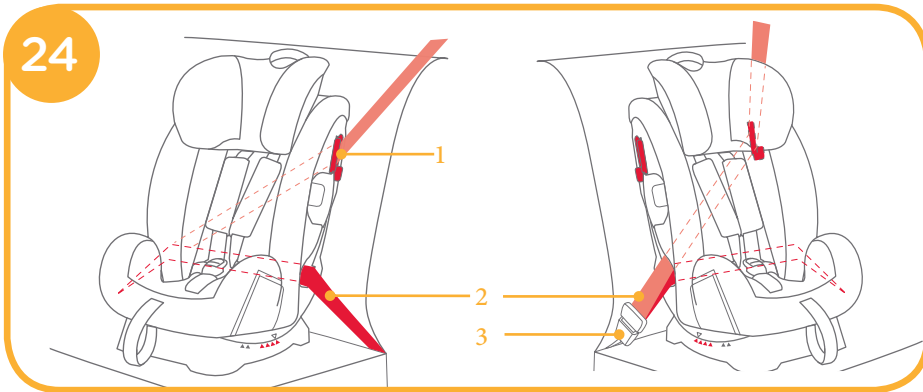

24



25

1 أثناء الضغط على زر ضبط حزامي الكتف، اسحب حزامي

الكتف من المقعد. 25

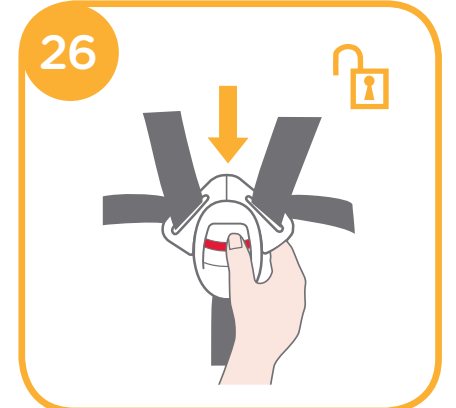

26

2 اضغط على الزر الأحمر لفك تعشيق المشبك. 26

3 ضع الطفل في مقعد تقييد الحركة واربط المشبك.

4 اسحب شريط الضبط لأسفل واضبطه على الطول المناسب

للتأكد من إحكام تثبيت الطفل. 27

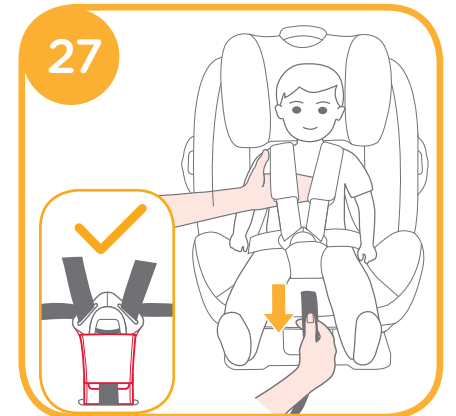

27

! تأكد من أن المسافة بين الطفل وحزام الكتف تساوي سُمك يد  
واحدة تقريباً.

! بعد جلوس الطفل، أعد الفحص للتأكد من وجود أحزمة الكتف  
على الارتفاع المناسب.

## وضع الناشرين

(وضع التوجيه للأمام/للطفل 15-36 كجم/ سن 3-12 سنة)

راجع الصور 28 - 32

### أ. التثبيت في وضع الناشرين

- ! عند تثبيت مقعد تقييد حركة الطفل في وضع الناشرين، لا تستخدم سوى حزام مقعد السيارة وتجنب استخدام موضع إدراج الطفل أو أحزمة الكتف أو حزام مفرك الساقين، ويرجى تخزين أحزمة الكتف والمشبك وألسنة المشبك في حجيرات التخزين الخاصة بها.
- ! يرجى ضبط أحزمة الكتف على الطول الصحيح قبل تخزين أحزمة الكتف في أماكن تخزينها.
- ! يرجى ضبط مقعد تقييد حركة الطفل على الزاوية الصحيحة (4 أوضاع خاصة بوضع الناشرين). إشارة الزاوية: مع محاذاة المثلث العلوي والمثلث الأحمر 1 أو 2 أو إشارة الزاوية: مع محاذاة المثلث العلوي والمثلث الأحمر.
- ! عند تثبيت أحزمة الأمان وضبطها، تأكد من عدم التواء حزام الكتف وحزام الوسط وعدم تعطيل أحزمة الأمان عن العمل بشكل سليم.

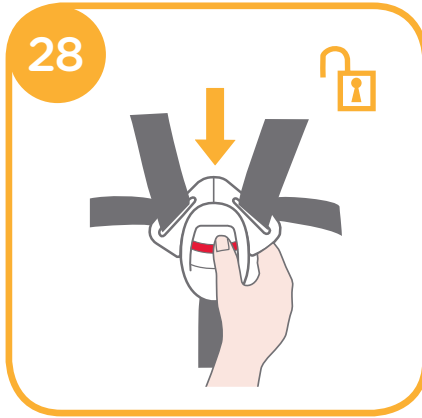

1 اضغط على الزر الأحمر لفك تحشيق المشبك. 28

- 2 أزل موضع إدراج الطفل ووسادة مفرك الساقين.
- ! تجنب استخدام موضع إدراج الطفل الرضيع عند تركيب مقعد تقييد حركة الطفل في وضع الناشرين.

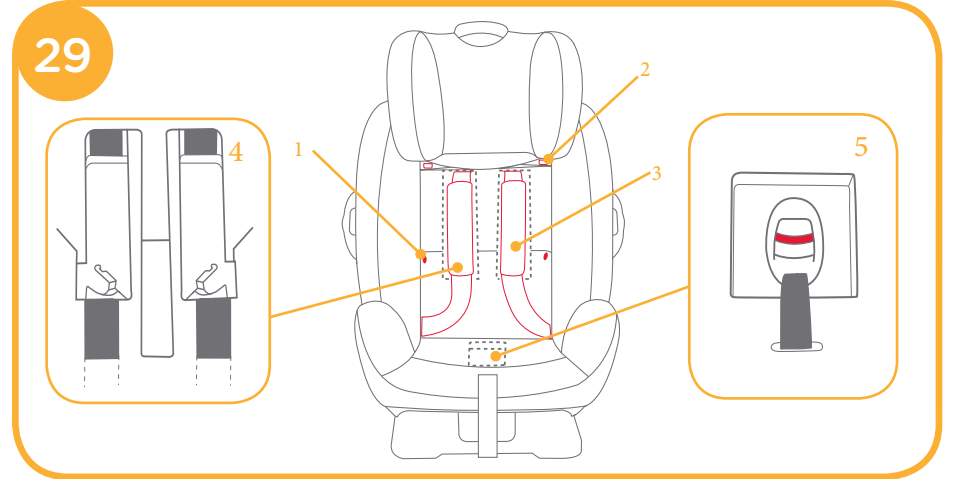

3 قم بفك المشابك والخطاف والمشابك ربط الحلقة. 2- 29 & 1- 29

- 4 قم برفع الرفرف العلوي لأعلى وسحب الرفرف السفلي للأمام، ثم تخزين أحزمة الكتف في حجيرات التخزين الخاصة بها. 3- 29
- 5 قم بسحب المشبك إلى الجزء الخلفي من وسادة المقعد، ثم تخزين المشبك وألسنة المشبك في حجيرات التخزين الخاصة بها. 5- 29 & 4- 29

6 أعد تركيب المشابك والخطاف ومثبتات الحلقة لاستعادة وسادة المقعد. تظهر وسادة المقعد المُستعادة كما في 30

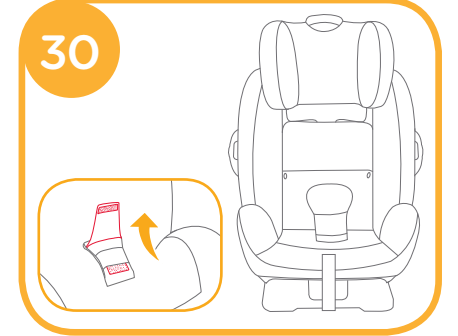

## ii. إحكام تثبيت الطفل في مقعد تقييد الحركة باستخدام الجزء الخاص بلاجسم

1 بعد وضع الطفل في مقعد تقييد الحركة، تأكد من وضع موجهات حزام الكتف على ارتفاع سليم.

2 قم بوضع حزام الكتف عبر موجه حزام الكتف، وتميير حزام الوسط من خلال فتحات المقعد. وإحكام ربط المشبك وسحب حزام السيارة لإحكام ربطه. 31

! يجب أن يمر حزام الكتف من خلال موجه حزام الكتف.

! يجب أن يمر حزام الوسط من خلال فتحات المقعد.

! لا يمكن استخدام كرسي الطفل إذا كان أبزيم حزام أما السيارة (الطرف الحلقي من الأبزيم) طويلاً جداً لإمكانية تثبيت كرسي الطفل بإحكام

! يجب أن تمر خلال حزام الخصر من منتصف غطاء حزام السائق ثم توصيل الخطاف ومشبك ربط الحلقة.

! تجنب استخدام حزام الوسط فقط الخاص بالسيارة حول الطفل.

! تجنب استخدام حزام الكتف وهو مرتخي أو موضوع تحت الذراع.

! تجنب استخدام حزام الكتف خلف ظهر الطفل.

! تجنب انزلاق الطفل لأسفل في مقعد تقييد الحركة في حال الاختناق.

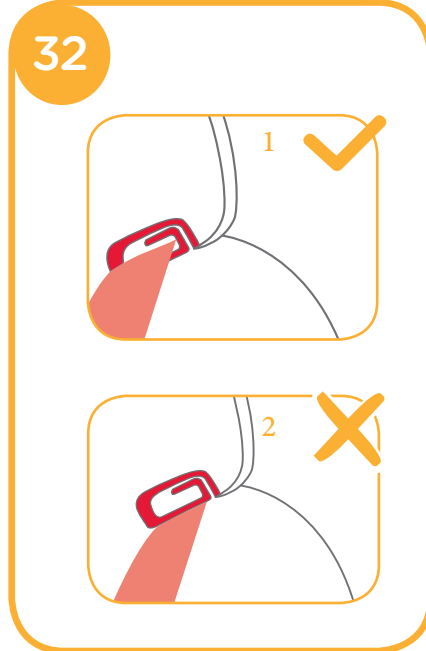
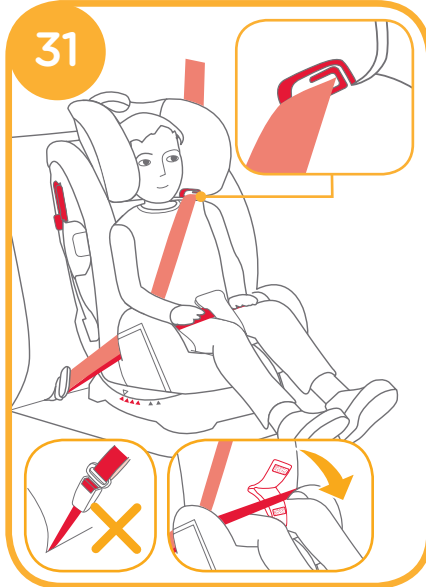

## فصل الأجزاء اللينة

راجع الصور 33

1 أزل موضع إدراج الطفل وشريط مفرك الساقين.

2 اضغط على الزر الأحمر لفك تعشيق المشبك.

3 قم بفك الخطاف ومثبتات الحلقة الموجودة على

مسند الرأس، ثم إزالة مسند الرأس. 1-33

4 قم بفك المشابك الموجودة في وسادة المقعد وسحب المشبك

للجزء الخلفي وسادة المقعد، ثم إزالة الوسادة. 33

! يرجى عدم إزالة أي موصل مثبت في البلاستيك عند إزالة الأجزاء اللينة.

! لتجميع الأجزاء اللينة قم بعكس الخطوات المذكورة سابقاً.

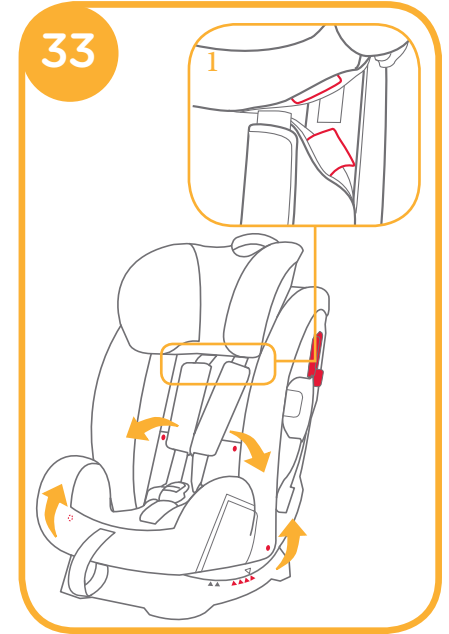



## الصيانة

! يرجى تخزين موضع إدراج الطفل في مكان لا يستطيع الطفل الوصول إليه، بعد إزالة المادة الرغوية منها.

! يرجى غسل الأجزاء اللينة بماء بارد بدرجة حرارة أقل من 30 درجة مئوية.

! تجنب كي الأجزاء اللينة.

! تجنب استخدام مواد التبييض أو التنظيف الجاف عند غسل الأجزاء اللينة.

! تجنب استخدام المنظفات المحايدة غير المخففة أو البنزين أو المذيبات العضوية الأخرى، لغسل مقعد تقييد حركة الطفل، حيث قد يتسبب ذلك في تلف نظام تقييد حركة الطفل.

! تجنب عصر الأجزاء اللينة بقوة مفرطة لتجفيفها، حيث قد يؤدي ذلك إلى ترك تجاعيد بالأجزاء اللينة.

! يرجى تجفيف الأجزاء اللينة في الظل.

! يرجى إزالة مقعد تقييد حركة الطفل من مقعد السيارة إذا كنت تنوي عدم استخدامه لمدة زمنية طويلة. ضع مقعد تقييد حركة الطفل في الظل وفي مكان لا يمكن للطفل الوصول إليه.







Allison Baby UK Ltd,  
Venture Point, Towers Business Park  
Rugeley, Staffordshire, WS15 1UZ

bring the kids™

Share the joy at [www.joiebaby.com](http://www.joiebaby.com)

P-IM0250K\_3