

# PW<sup>o</sup>SPA CLASSIC

## ASENNUS- JA KÄYTTÖOHJE



Kamiinan ja piipun malli saattaa vaihdella.





PW-SPA CLASSIC

ASENNUS- JA KÄYTTÖOHJE

## Varoitukset ja turvallisuus

### 1. Kylpytynnyrin kuljetus

### 2. Kylpytynnyrin asennus

2.1 Paloturvallisuus ja suojaetäisyydet

2.2 Perustus

2.3 Kylpytynnyrin ja kamiinan asennus

2.4 Ensimmäinen käyttökerta

### 3. Käyttö

3.1 Valmistelu

3.2 Lämmitys

3.3 Käytön jälkeen

3.4 Käyttö talvella

### 4. Kylpytynnyrin huolto

Allasosa ja kansi

Puuverhous

Piippu ja kamiina

Muut osat

### 5. Tuotteen hävittäminen

## PW-SPA -TAKUU

### Tekniset tiedot: PW-SPA Classic

Henkilömäärä:	6-8
Kylpytynnyrin korkeus:	105 cm
Syvyys, min:	74 cm
Syvyys, max:	104 cm
Kamiina:	30 kW
Kylpytynnyrin halkaisija:	180 cm
Vesitilavuus, täysi tynnyri:	1600 l

## Varoitukset ja turvallisuus



Lue tämä käyttö- ja asennusohje huolellisesti ja ymmärryksellä ennen kylpytynnyrin asentamista ja käyttöä. Ohjeen varoituksissa, ohjeissa ja varokeinoissa käsitellään yleisimpiä vesiaktiiviteetteihin liittyviä riskejä, mutta ne eivät voi kattaa kaikissa tilanteissa sattuvia riskejä ja vaaroja. Ole valppaana, käytä tervettä järkeä ja tee järkeviä päätöksiä kaikissa veteen liittyvissä toiminnoissa. Säilytä nämä tiedot mahdollista tulevaa tarvetta varten.

**Kylpytynnyrin omistaja vastaa siitä, että asennus- ja käyttöohjeita noudatetaan.**

**Hukkumisvaara!** Valvo lapsia aina kylpytynnyrin lähellä hukkumis- ja palovaaran vuoksi. Käytä aina kantta kylpytynnyrin päällä turvallisuussyistä ja lämpöhukan minimoimiseksi silloin kun kylpytynnyriä ei käytetä. Aikuisen tulee lukita kylpytynnyriin pääsyn apuväline tai asentaa altaaseen pääsyn estävä turvalaite. Loukkaantumisen välttämiseksi käytön aikana aikuisen tulee aina valvoa lasta.

### Tukehtumisvaara!

Allas on tarkoitettu vain ulkokäyttöön ja se on varustettu palamislämmittimellä.

Altaaseen ei saa missään olosuhteissa hypätä.

**Loukkaantumis- ja sairastumisriski!** Käyttäjän tulee tarkistaa veden lämpötila ennen altaaseen menoa. Suosituslämpötila kylpyvedelle on noin 35–38 astetta. Lämpötila ei saisi koskaan ylittää 40 astetta. Aempia lämpötiloja suositellaan pienimmille lapsille ja silloin kun käyttö ylittää 10 minuuttia. Veden lämpötilaa tulee laskea ja käytön pituutta lyhentää, jos kylpemässä on raskaana olevia. Liian korkea veden lämpötila lisää sikiön vahingoittumisen riskiä raskauden alkuvaiheessa, myös terveydentilaa koskevat rajoitukset tulisi ottaa huomioon.

Lämmin vesi saattaa aiheuttaa muutoksia terveydentilaan, joten tarkkaile muutoksia ja nouse pois kylpytynnyristä, mikäli olotilasi muuttuu epämiellyttäväksi. Pitemmän kylpemisen aikana kannattaa huolehtia nestetasapainosta, sillä lämpimässä kylpyvedessä kehosta haihtuu runsaasti nestettä.

Alkoholin, huumeiden tai lääkkeiden käyttö ennen altaaseen menoa tai allasta käytettäessä saattaa aiheuttaa tajuttomuutta ja hukkumisriskin.

Kylpyvettä ei saa niellä eikä siihen saa lisätä kemikaaleja silloin kun kylpytynnyrissä on kylpijöitä.

Huomaa, että kylpytynnyrin kamiina ja sen piippu kuumenevat erittäin kuumiksi, joten niistä voi aiheutua palovammoja tai palovaaratilanteita, jos ohjeita ja varovaisuutta ei noudateta.

Henkilöiden, joilla on terveysongelmia, tulisi pyytää terveydentilaa koskevia neuvoja ennen altaan käyttöä.

On suositeltavaa, että altaaseen pääsyn apuvälineitä ei sijoiteta hormin läheisyyteen, jotta vältetään tahatonta ihokosketusta hormiin.

**Tämä ohje perustuu standardiin EN 17125.**



1

## Kylpytynnyrin kuljetus

Kylpytynnyrin voidaan kuljettaa esimerkiksi henkilöauton kevytperävaunulla. Kylpytynnyri vakiovarusteineen painaa noin 170 kg ja kamiina mallista riippuen 30-35 kg. Kylpytynnyrin kantamiseen ja siirtelemiseen tarvitaan noin 3-4 henkilöä.

HUOM!

**Älä kuljeta tai säilytä tynnyriä kyljellään, sillä tynnyrin yläreuna voi painua epäsymmetriseksi**

2

## Kylpytynnyrin asennus

Asennuspaikkaa valitessa on otettava huomioon täyden tynnyrin paino, joka on täynnä vettä tai kylpijiä noin 2 000 kg.

Tarkista ennen asennuspaikkaa valitessa myös paloturvallisuuden minimi suojaetäisyydet ympäröiviin rakennuksiin tai muihin palaviin materiaaleihin nähden oheisesta kuvasta. Huomioi myös tyhjässä syntyvän poistoveden määrä ja siitä aiheutuvan kosteuden mahdollinen haitta kylpytynnyrille tai läheisille rakennuksille.

**Kylpytynnyrin ja kamiinan suojaetäisyydet (metriä).**

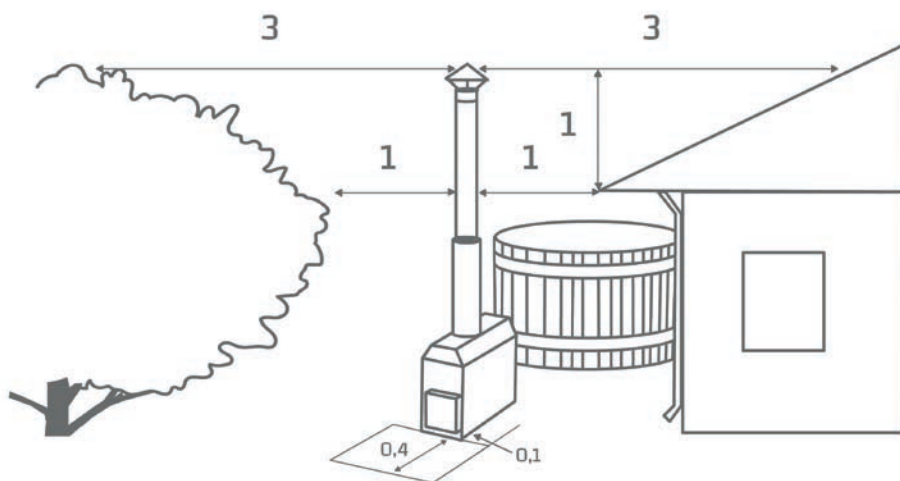

## 2.1 Paloturvallisuus ja suojaetäisyydet:

Kylpytynnyriä ei saa sijoittaa 1 metriä lähemmäksi rakennuksen räystääästä tai muusta palavasta materiaalista. Suojaetäisyys piipun päästä palaviin materiaaleihin on 3 metriä.

Jos lähellä on rakennus tai palavaa materiaalia, johon kipinät voisivat kulkeutua, suosittelemme hankkimaan lisävarusteena saatavan kipinäsuojan.

Kamiinan perustus tulee tehdä niin, että kamiinan eteen jää 40 cm:n ja sivuille 10 cm:n suojaetäisyys. (Katso perustuksen tarkemmat ohjeet Perustus-kohdasta)

Terassille asennettavan kylpytynnyrin kamiinan on sijoitettava turvalliseen paikkaan ja suojattava alta sekä tulipesän edestä asianmukaisesti tulenkestävin materiaalein.

Kamiinan piippu ja luukku kuumenevat kamiinaa lämmittäessä, joten niitä tulee varoa kylvetessä. Kamiina itsessään ei kuumene veden lämpötilaa korkeammaksi.

Tarkista, että kamiina ei ole paloturvallisuussyistä kulkureiteillä eivätkä lapset pääse kamiinan läheisyyteen.

Vakiopiippuun on saatavissa lisätarvikkeina kipinäsuoja, jatkokappale piippuun sekä lämpösuoja.

Voit kysyä lisäohjeita kunnan pelastusviranomaiselta, mikäli haluat varmistua kylpytynnyrin turvallisesta sijoituspaikasta.

Vakiona toimitettavilla kamiinan letkuilla kamiina jää turvallisen etäisyyden päähän kylpytynnyristä (1m). Jos letkuja lyhennetään, suosittelemme piippuun asennettavaksi lämpösuojan (lisävaruste) henkilöturvallisuuden varmistamiseksi.

## 2.2 Perustus

Kantava perusta kylpytynnyrille ja kamiinalle syntyy kätevästi esim. tasoitetusta murskeesta tai sepelistä (paksuus vähintään 20 cm). Sepeli ja alusta on oltava hyvin vettä läpäisevää, että alusta pysyy kuivana. Alustan on hyvä olla hieman ympäristöä korkeammalla. Lisäksi pedin päälle voidaan latoa esim. betonilaatat vaakasuoraan tai valaa yhtenäinen betonilaatta. Kylpytynnyri ja kamiina tulee olla samalla tasolla. Varmista, että kamiina on vaakasuorassa.

Kylpytynnyrin alle on hyvä jättää riittävä tuuletusväli (7-10 cm), että pohja pysyy kuivana.

Älä jätä heinää tai muuta pihan kasvillisuutta tynnyrin alle, koska kasvaessa se estää verhoilulaudoituksen kuivumista ja hengittämistä.

## 2.3 Kylpytynnyrin ja kamiinan asennus

Poista kuljetuslava kylpytynnyrin alta.

Asenna kylpytynnyri ja kamiina tukevalle perustukselle.

Liitä kamiina tynnyrin letkuihin kamiinan mukana tulleiden klemmareiden avulla ohjeen mukaan. Väärin asennettuna kamiinaan tai letkuihin saattaa jäädä vettä, joka jäätyessään saattaa vaurioittaa kamiinaa.

Aseta piippu ja piipun lämpösuoja (lisävaruste) paikoilleen.

Suosittelavaa on kiinnittää poistoputkeen letku (ei vakiovaruste), jolla ohjaat poistoveden sopivampaan paikkaan kauemmas tynnyristä.

### Kylpytynnyri ja kamiina on asennettava samalle tasolle.

PW-SPA Classic

Ulkoverhoilun väri, kamiinan ja piipun malli saattavat vaihdella.

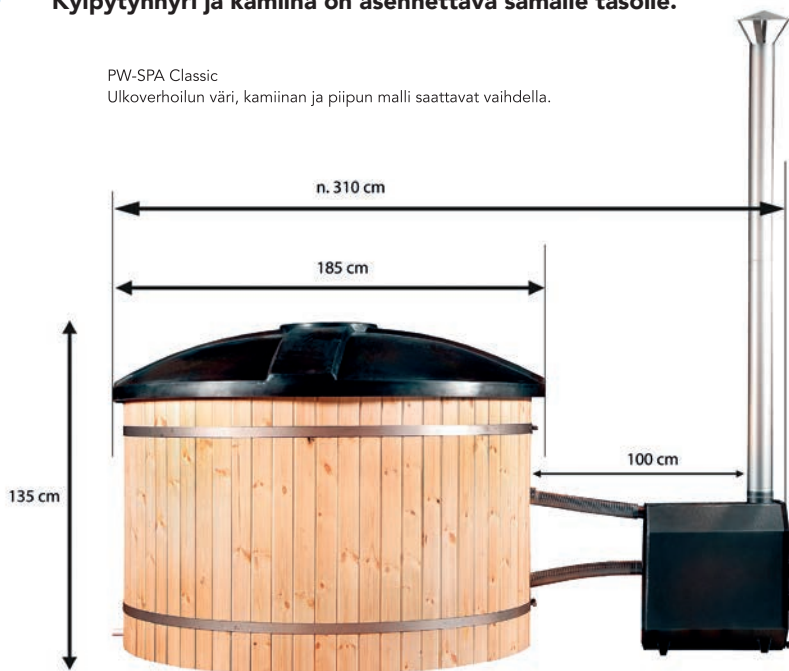

- Ylemmän letkun suunta tulee olla nouseva kylpytynnyriä kohden.
- Alemman letkun suunta tulee olla laskeva kylpytynnyriä kohden.

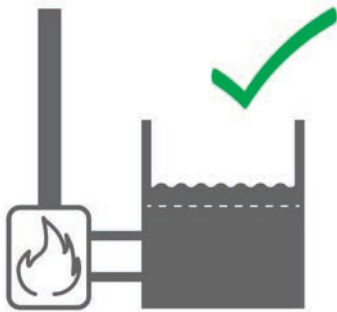
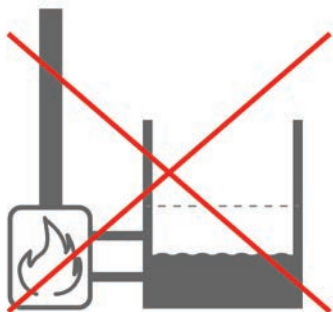

3

## Kylpytynnyrin käyttö

HUOM!

**Älä sytytä kamiinaa ennen kuin tynnyrissä on vähintään 15 cm vettä ylimmän letkuliitännän yläpuolella.**

### 3.1 Valmistelu

Kiinnitä kylpytynnyrin pohjatulppa ja kamiinan etuseinässä oleva tyhjennustulppa. Varmista, että kamiina on vaakasuorassa. Täytä tynnyri puhtaalla vedellä vähintään 15 cm ylimmän letkuliitännän yläpuolelle ennen kamiinan sytyttämistä. Näin varmistat, että vesi lähtee heti kiertämään kamiinassa, eikä kamiina vaurioidu. Mikäli letkuun on talvella muodostunut jäätä, varmistu kamiinan vedenkierrosta ennen kamiinan sytyttämistä!

Huomioi kylpijoiden määrä kylpytynnyriä täytettäessä, ettei ylimääräistä vettä valu reunan yli. Ylimääräisen veden lämmittäminen hidastaa lämpenemistä ja kuluttaa turhaa energiaa.

Jos käytät kemikaaleja, klooritabletteja tai -annostelijaa, lue käyttöohjeet huolellisesti pakkauksesta. Mahdollisia kemikaaleja (lisävaruste) ei saa annostella manuaalisesti käyttäjien ollessa altaassa.

Jos käytät muuta kuin käyttövetä, tarkista tarvittaessa paikalliselta viranomaiselta, että vesi on laadultaan uimakelpoista. (Direktiivi 2006/7/EY vähimmäisvaatimukset uimaveden laadulle). Uimakelpoista luonnonvettä (ei juomavettä) käytettäessä ilman kemikaaleja käyttöaika ei saisi ei-toivotun bakteeriston välttämiseksi ylittää tuntia eikä lämmitys aika saisi ylittää 2 h. Tämän saavuttamiseksi lämmityksen aikana tulisi käyttää kantta.

## 3.2 Lämmitys

Ennen tulen sytyttämistä, varmista että arina on puhdas ja tuhkaluukku tyhjä.

Käytä lämmitykseen kuivia, sopivan kokoisiksi pilkottuja puuta ja kunnon tulta. Puuta kannattaa lisätä 15-20 minuutin välein. Älä ylitäytä pesää.

Vältä huonolaatuista ja märkää puuta, koska savupiippuun muodostuu nokea ja pikeä. Myös tervaleppä nokeaa savupiipun muita puulajeja nopeammin. Älä koskaan polta painekyllästettyä puuta tai esimerkiksi rakennusjätettä!

Voit käyttää sytytyspaloja tai sytytysnestettä tulen virittämisessä.

Älä käytä sytytykseen kuitenkaan muita nesteitä, sillä ne voivat kaasuuntuessaan aiheuttaa räjähdyksen!

Sekoita vettä lämmityksen aikana tasaisen lämpötilan saavuttamiseksi ja ennen lämpötilan mittaamista. Muulloin pidä kansi kiinni, jolloin vesi lämpenee tehokkaammin ja säästät energiaa ja aikaa.

Kun vesi on saavuttanut noin 30 asteen lämpötilan, voit vähentää puiden lisäämistä, ettei vesi kuumene liikaa.

Suosituslämpötila kylpyvedelle on noin 35–38 astetta. Lämpötila ei saisi koskaan ylittää 40 astetta. Alempia lämpötiloja suositellaan pienimmille lapsille ja silloin kun käyttö ylittää 10 minuuttia.

Savun määrää voit vähentää säätämällä kamiinan ilmanottoaukon kokoa ja käyttämällä kuivaa pilkottua puuta.

Tarkkaile kylpiessä, että kamiinan tuhkalaatikkoon ei kerry tuhkaa arinaan saakka, sillä arina saattaa ylikuumentua ja vaurioitua.

## 3.3 Käytön jälkeen

Varmista, että tuli ja hiillos on kokonaan sammunut kamiinasta ennen kuin aloitat veden tyhjentämisen. Irrota kamiinasta ja kylpytynnyristä tulpat ja tyhjä vesi. Tarkista, että kylpyvesi tyhjentyy haluttuun paikkaan.

Tyhjää kamiina tuhkasta aina käytön jälkeen.

Pese tynnyri käytön jälkeen huolto-ohjeen mukaisesti (kohta Kylpytynnyrin huolto).

Peitä puhdas ja kuiva tynnyri kannella odottamaan seuraavaa käyttökertaa.



### 3.4 Kylpytynnyrin käyttö talvella

Talviaikana tarkista ennen kylpytynnyrin käytön aloittamista, että tynnyriin, putkistoon tai kamiinaan ei ole jäänyt vettä, sillä se voi aiheuttaa kamiinan vaurioitumisen. Älä koskaan yritä sulattaa kamiinaa/putkistoa sytyttämällä kamiina. Kamiina sulaa pilalle, kun vesi ei pääse kiertämään.

Huomaa, että talvella kylpytynnyrin lämmitys kestää pidemmän aikaa ja se vaatii enemmän polttopuita. Lisävarusteena saatava lämpökansi nopeuttaa lämmitystä ja pitää veden lämpimänä pidempään.

Käytä talvella kylpiessä pipoa tai muuta päähinettä vilustumisen estämiseksi.

Kylpytynnyrin kansi ei kestä suurta lumikuormaa, joten puhdistu kansi lumesta säännöllisesti.

Käytön jälkeen tyhjennä kylpytynnyri, letkut ja kamiina erityisen huolellisesti vedestä jäätyneen ja sen aiheuttamien rikkoutumisen estämiseksi.



## 4

## Kylpytynnyrin huolto

### Allasosa ja kansi

Pese muoviset osat miedolla pesuaineella. Huuhtele runsaalla vedellä ja kuivaa. Tynnyrin voi desinfioida tarvittaessa. Muoviset osat voi pestä myös painepesurilla. Älä käytä karkeita tai kovia materiaaleja kylpytynnyrin puhdistamiseen.

### Puuverhous

Jatkuvan säärasituksen alaisille pinnoille käsittely tulee tehdä vuosittain tai tarpeen mukaan. Puupaneelit tulee käsitellä niille soveltuvilla aineilla. Suosittelemme käyttämään Teknosken Woodex Aqua Classic -kuullotetta tai Woodex Aqua Wood Oil -puuöljyä niiden käyttöohjeiden mukaisesti. Lisätietoja käsitteaineista [www.teknos.fi](http://www.teknos.fi)

### Piippu ja kamiina

Kamiinaan ja savupiippuun kertyy ajan mittaan nokea, joten nuohoa tarvittaessa.

Arina on kulutusosa, joka kannattaa vaihtaa säännöllisin väliajoin suurempien vaurioiden välttämiseksi.



### Muut osat

Seuraa tynnyrin teräspantojen kireyttä. Kosteassa säässä puu laajenee ja pantoja olisi hyvä löyhdyttää, kun taas kuivalla ja kuumalla säällä puu kuivaa ja kutistuu. Tällöin pantoja voi hieman kiristää.

Varmista letkujen ja kiristimien kireys ja kunto. Uusi tarvittaessa.

## 5

## Tuotteen hävittäminen

Merkki	Kylpytynnyrin osa	Jätteen lajittelu
	Puupaneeli, vaneri, muut puiset osat; kylpytynnyrin ulkoverhous, runkorakenne,	Tarkista paikalliselta jätehuolloilta alueellinen kierrätys.
	Painekyllästetty puu; aluspuut	Tarkista paikalliselta jätehuolloilta alueellinen kierrätys.
 HDPE	HDPE (polyeteeni); muovinen allasosa	Tarkista paikalliselta jätehuolloilta alueellinen kierrätys.
 PS	Polystyreeni (EPS); lämpöeriste	Tarkista paikalliselta jätehuolloilta alueellinen kierrätys.
 PVC	PVC-muovi; Putkiosat	Kaatoaikajäte
	Metalliosat; vanne, kiristimet, läpivienti, kamiina	Metallikierrätys



## PW-SPA -TAKUU

Myönnämme PW-SPA -kylpytynnyreille 2 vuoden yleistakuun materiaali- ja valmistusvirheille. Takuu edellyttää, että tuotteet on asennettu ja huollettu asennus- ja käyttöohjeen edellyttämällä tavalla.

Kaupallisiin tarkoituksiin käytettäville PW-SPA-kylpytynnyreille myönnämme 6 kuukauden takuun materiaali- ja valmistusvirheille. Kaupallisella käytöllä tarkoitetaan vuokraustoimintaa.

Takuu on voimassa ostopäivästä alkaen.

### **Kylpytynnyri:**

Kylpytynnyrin muoviselle allasosalle takuu-aika on 10 vuotta.

Kylpytynnyrin puuosiin myönnämme yleistakuun materiaali- ja valmistusvirheille, edellyttäen että kylpytynnyri on asennettu ja sitä on huollettu asennus- ja käyttöohjeen mukaisesti.

### **Kamiina:**

Kamiinan yleistakuu on 2 vuotta. Kaupallisessa käytössä olevan kylpytynnyrin kamiinalle myönnämme 1 vuoden takuun. Takuu ei koske arinaa.

**HUOM!**

### **Takuu ei kuitenkaan koske:**

- Asennuksesta johtuvia virheitä
- Puuverhouksen värimuutoksia, halkeamia, kosteusvaihteluista aiheutuneita tai muita puumateriaalille tyypillisiä virheitä
- Normaalistä käytöstä johtuvaa kulumista
- Käyttövirheistä johtuvia vaurioita
- Pakkasen aiheuttamia vaurioita
- Kemikaalien aiheuttamia vaurioita
- Säännöllisen ja ohjeistetun huollon laiminlyönnistä johtuvia vaurioita.

**Takuu ei kata mitään välillisiä kuluja, joita saattaa syntyä materiaali- ja valmistusvirheen korjaamisen yhteydessä.**

**Jos havaitset tuotteessa virheen, ota välittömästi yhteyttä tuotteen myyjään kirjallisesti ja valokuvalla varustettuna.**

Pidätämme oikeudet muutoksiin.

Ohjeissa on huomioitu standardin EN-17125 mukaiset vaatimukset.



# PLASTWELD

Veden äärellä

PW-SPA -kylpytynnyrit valmistaa:

Plastweld Oy  
Koivusillantie 82  
66440 Tervajoki  
Puh. 020 730 5900



[www.plastweld.fi](http://www.plastweld.fi)

Tuotteet ja varaosat on saatavissa jälleenmyyjiltämme tai verkkokaupastamme: [www.plastweld.fi](http://www.plastweld.fi)