

# TÖYÖTÖMI



CE

MALLI

**FF-V30T/FF-V30**

(Tyyppi E)

## 17 VINKKIÄ TURVALLISTA KÄYTTÖÄ VARTEN

- 1 **ÄLÄ KOSKAAN** käytä mitään muuta polttoainetta kuin valopetrolia. **ÄLÄ KOSKAAN KÄYTÄ BENSIINIÄ.** Bensiinin käyttö voi johtaa hallitsemattomiin liekkiin ja tuhoisaan tulipaloon.
- 2 **ÄLÄ** täytä tai huolla lämmitintä, kun se on vielä kuuma.
- 3 Sijoita lämmittimen etuosa vähintään 1,5 metrin päähän seinistä, verhoista, huonekaluista, suihkepulloista ja kaasupulloista. **ÄLÄ** säilytä polttoainesäiliötä lämmittimen lähellä.
- 4 **ÄLÄ** käytä lämmitintä pölyisissä huoneissa. Palaminen ei ole optimaalista tällaisissa huoneissa. **ÄLÄ KÄYTÄ** lämmitintä kylvyn, suihkun tai uima-altaan välittömässä läheisyydessä.
- 5 Varastoi ja siirrä polttoainetta vain sopivissa säiliöissä ja kanistereissa.
- 6 Varmista, että polttoaine ei altistu kuumuudelle tai äärimmäisille lämpötilan vaihteluille. Varastoi polttoaine **AINA** viileässä, kuivassa ja pimeässä paikassa (aurionvalo vaikuttaa laatuun).
- 7 **ÄLÄ KOSKAAN** käytä lämmitintä paikoissa, joissa voi olla haitallisia kaasuja tai höyryjä (esim. pakokaasuja tai maalihöyryjä).
- 8 Huomaa, että lämmittimen ritilä kuumenee. Jos laite peitetään, se aiheuttaa tulipalon riskin.
- 9 Lämmitin ja ilmanpoistoputki täytyy asentaa asianmukaisesti ennen käyttöä.
- 10 Lämmitin ei saa sijaita välittömästi pistorasian alapuolella.
- 11 Laitetta voivat käyttää yli 8-vuotiaat lapset ja henkilöt, joiden fyysiset, aistilliset tai henkiset kyvyt ovat alentuneet tai joilla ei ole kokemusta tai tietämystä laitteen käytöstä, jos heitä on opastettu tai ohjattu laitteen turvallisessa käytössä ja jos he ymmärtävät käyttöön liittyvät vaarat.
- 12 Lapset eivät saa leikkiä laitteen kanssa.
- 13 Lapset eivät saa suorittaa laitteen puhdistusta ja huoltoa ilman valvontaa.
- 14 **ÄLÄ** pysy lämmittimen lähellä pitkiä aikoja.
- 15 **ÄLÄ** käytä lämmitintä yli 1.000 metrin korkeudessa. Jos laite asennetaan 1.000–1.500 metrin korkeuteen, valtuutetun huollon täytyy suorittaa säätöjä.
- 16 **ÄLÄ** poista mitään komponentteja itse. Ota **AINA** yhteyttä jälleenmyyjään, jos laite tarvitsee korjata.
- 17 Jos virtajohto on vahingoittunut, vain pätevä sähköasentaja saa vaihtaa sen. Käytä uutta H05 VV-F -tyypin virtajohtoa.

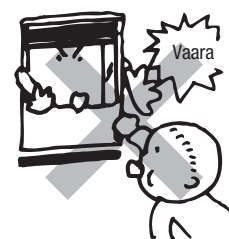
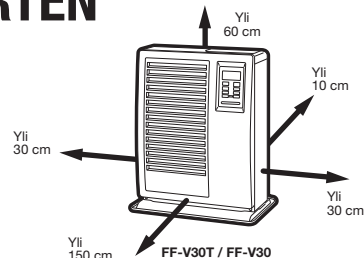

Violliset sähkölaitteet ja akut täytyy säilyttää erillään kotitalousjätteestä. Vie jätteet asianmukaiseen kierrätykseen. Kysy paikalliselta viranomaiselta tai jälleenmyyjältä neuvoja kierrätyksestä.



**TÄRKEÄÄ**

- 1) SINUN TULEE LUKEA JA YMMÄRTÄÄ OHJEET ENNEN LÄMMITTIMEN ASENNUSTA JA KÄYTTÖÄ.
- 2) SÄILYÄ NÄMÄ OHJEET TURVALLISESSA PAIKASSA TULEVAA KÄYTTÖÄ VARTEN.
- 3) TARKASTA PAIKALLISTEN VIRANOMAIS- JA RAKENNUSMÄÄRÄYSTEN ASENNUSVAATIMUKSET.

**WiFi-tila**

WiFi-tilaa ja Bluetooth-tilaa varten täytyy hankkia WiFi-moduuli.  
Vain jälleemyyjäsi voi asentaa WiFi-moduulin lämmittimellesi. **ÄLÄ** asenna WiFi-moduulia lämmittimeen itse.

## OSA A: TEKNISET TIEDOT

Malli:	FF-V30T/FF-V30
Lämmittimen tehokkuus:	92,4% (1)
Lämpöluokka:	Korkea – 3,00 kW (10.200 BTU/h) Alhainen – 1,02 kW (3.470 BTU/h)
Polttoaineenkulutus:	Korkea – 0,339 l/h Alhainen – 0,115 l/h
Polttoainejärjestelmä:	Irrotettava polttoainesäiliö (5,3 l) / Ulkoinen säiliö (2)
Polttoainetyyppi:	Valopetroli
Mitat (L x K x S):	460 x 540 x 300 mm
Paino:	15 kg / 12 kg
Poistoputken reikä:	Halkaisija 70–80 mm
Poistoputkijärjestelmän enimmäispituus:	3 m, enintään 3 mutkaa (katso OSA H: ASENNUS)
Nimellisjännite:	230 V AC, 50 Hz (220 V AC, 50/60 Hz) (3) Esilämmitys – Enintään 260 W Lämmityskäyttö – Enintään 31 W
Taajuuskaista(t) joissa radiolaitteisto toimii:	2.400–2.4835 GHz
Langaton LAN:	IEEE 802.11n/g/b
Bluetooth:	Versio 4.2
Bluetooth-alue:	Noin 10 m

- (1) Polttoaineen palaminen tuottaa lämpöä ja höyrystyvää vettä. Lämpöluokka ei ota huomioon vesihöyryn tiivistymisestä johtuvaa lämpöhäviötä.
- (2) Erikseen ostettava ulkoinen säiliö. (Kysy toimittajaltasi vaihtoehtoja.)
- (3) Se ei sisälly CE-merkintään.

## TURVAOMINAISUUDET

Lämmittimesi on varustettu seuraavilla turvaominaisuuksilla.

Tutustu näihin ominaisuuksiin.

Kun turvamekanismi sammuttaa lämmittimen, tunnista ongelma oikein.

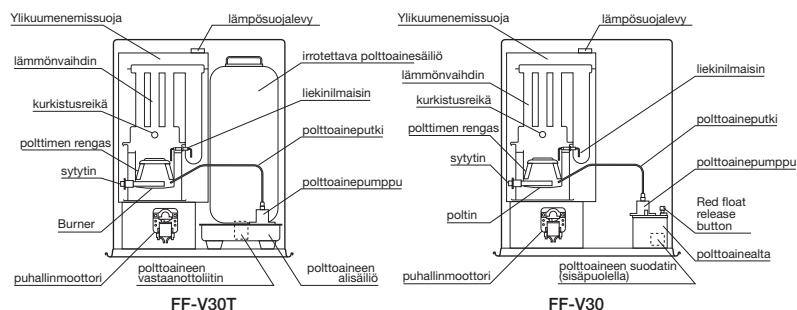

### 1. Liekkianturi

Jotta estetään polttoaineen ylivuoto, lämmitin pysäyttää automaattisesti kaikki toiminnot, jos sytytys epäonnistuu tai liekki sammuu palamisen aikana. Virhekoodi näytetään käyttöpaneelissa.

### 2. Polttoaineen suodatin (FF-V30)

Erikoissuodatin suodattaa lian tai epäpuhtaudet polttoaineesta ennen sen siirtämistä polttimeen.

### 3. Ylikuumentamisen suojaus

Pysäyttää automaattisesti kaikki toiminnot, jos lämmittimen sisäkotelo saavuttaa epänormaalin korkean lämpötilan moottorin toimintahäiriön tai epänormaalin palamisen vuoksi, jotta estetään tulipalo.

### 4. Palautusjärjestelmä sähköhäiriön jälkeen

Jos lämmittimen toiminnan aikana tapahtuu sähkökatko, lämmitin syttyy automaattisesti uudelleen ja ylläpitää valitun lämpötilan, kun sähköt palaavat.

HUOM.: Toiminta riippuu sähkökatkon pituudesta ja muista olosuhteista.

(Katso OSA D: KÄYTTÖ)

### 5. Täysin tyhjennetty järjestelmä

Savuhormijärjestelmä käyttää ulkopuolista ilmaa palamiseen ja tyhjentää kaikki palamistuotteet ulkoilmaan.

## OSA B: POLTTOAINEOPAS

FF-V30T/FF-V30 on suunniteltu käytettäväksi valopetrolin kanssa. Huonolaatuisen polttoaineen käyttö aiheuttaa lämmittimen suorituskyvyn heikkenemisen, mikä johtaa epänormaaliin palamiseen ja lyhyempään lämmittimen käyttöikään.

Hanki lämmittimeen vain valopetrolia säiliöissä, jotka on varattu yksinomaan polttoaineelle ja jotka on merkitty asianmukaisesti sanalla ”VALOPETROLI”. Säilytä polttoaine eri paikassa kuin bensiini, jotta vältät bensiinin käytön epähuomiossa lämmittimessä.

Polttoaineen hankinta. . .

AINA:	Puhdas ja korkealaatuinen valopetroli.
AINA:	Polttoaine ilman epäpuhtauksia, vettä tai sameutta.
EI KOSKAAN:	Bensiiniä, alkoholia, lakkabensiiniä, retkikeitinten polttoainetta tai lisäaineita.
EI KOSKAAN:	Keltaista ja happamalta haisevaa polttoainetta.

Säilytys. . .

AINA:	Säilytä puhtaassa säiliössä, joka on merkitty selkeästi VALOPETROLI.
AINA:	Säilytä poissa suorasta auringonvalosta, lämmönlähteistä tai äärimmäisistä lämpötilavaihteluista.
EI KOSKAAN:	Lasisäiliössä tai säiliössä, jota on käytetty muille polttoaineille.
EI KOSKAAN:	Pidempään kuin kuusi kuukautta. Aloita jokainen lämmityskausi puhtaalla polttoaineella. Hävitä jäljelle jäänyt polttoaine kauden lopussa.
EI KOSKAAN:	Asuutilassa.

Miksi se on tärkeää. . .

Puhdas polttoaine on erittäin tärkeää lämmittimen turvallisen ja tehokkaan käytön kannalta. Huonolaatuinen tai likaantunut polttoaine voi aiheuttaa:

- Liiallisia tervakerääntymiä polttimeen ja savuhormiin
- Epätäydellisen palamisen
- Lämmittimen lyhyemmän käyttöiän

Erittäin helposti haihtuvan, syttyvän polttoaineen kuten bensiinin käyttö voi tuottaa kontrolloimattomia liekkejä ja aiheuttaa vakavan tulipalon vaaran.

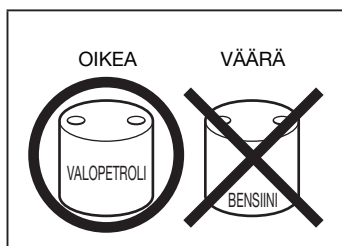

## OSA C: OHJAIMET JA OSIEN NIMET

Tutustu ennen lämmittimen käyttöä seuraaviin ohjainten ja osien nimiin.

### FF-V30T

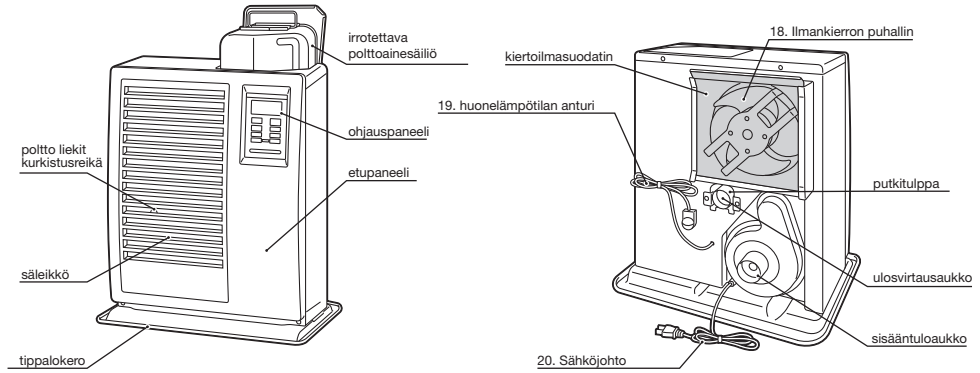

### FF-V30

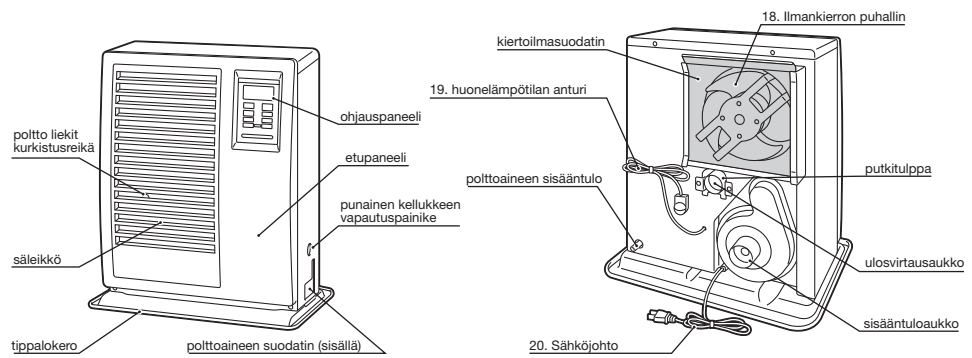

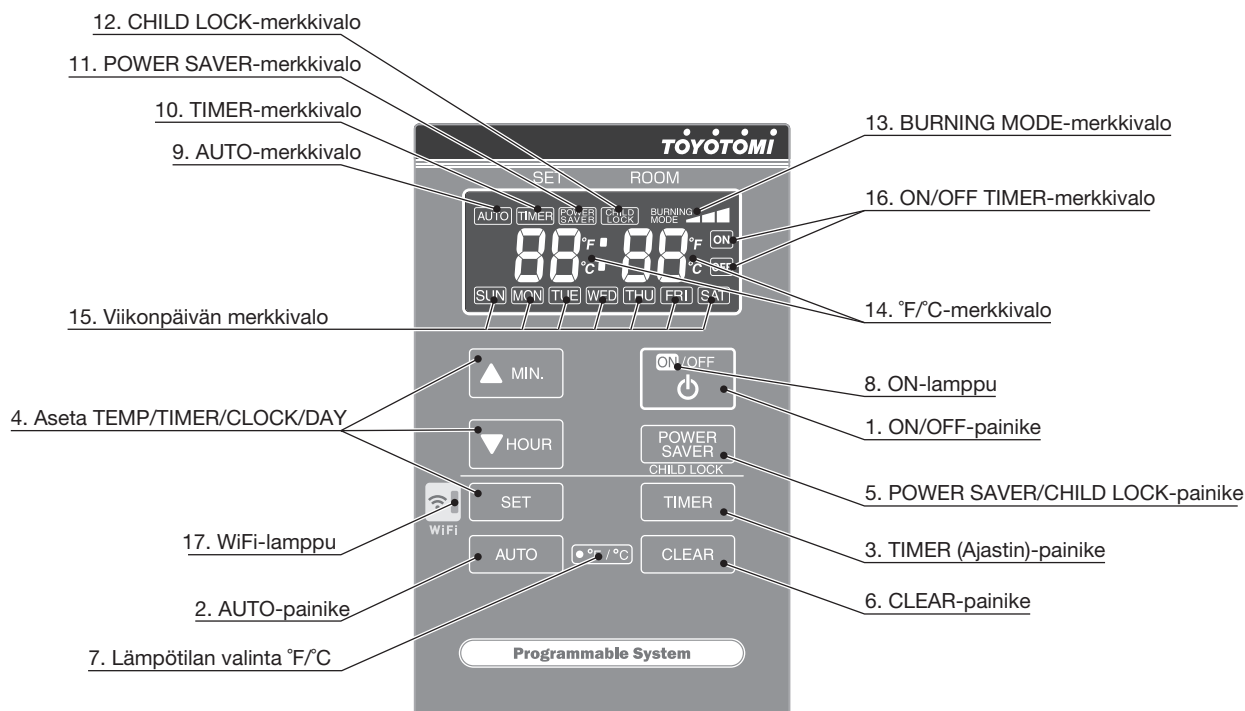

1. ON/OFF-painike

2. AUTO-painike

3. TIMER (Ajastin) -painike

4. Aseta TEMP/TIMER/CLOCK/DAY  
(Lämpötila/ajastin/kello/päivä)

5. POWER SAVER/CHILD LOCK  
(Virransäästö/lapsilukko) -painike

6. CLEAR-painike

7. Lämpötilan valinta °F/°C

8. ON-lamppu

9. AUTO-merkkivalo

10. TIMER-merkkivalo

11. POWER SAVER (Virransäästö) -merkkivalo

12. CHILD LOCK (Virransäästö) -merkkivalo

13. BURNING MODE (Polttotila) -merkkivalo

14. °F/°C-merkkivalo

15. Viikonpäivän merkkivalo

16. ON/OFF TIMER (Ajastin päällä / pois päältä) -merkkivalo

17. WiFi-lamppu

18. Ilmankierron puhallin

19. Huonelämpötilan anturi

20. Sähköjohto

Pääpainike käynnistää ja sammuttaa lämmitin. Kun lämmitin on käynnistetty, se aloittaa toiminnan ja palaminen käynnistyy esilämmitysjakson jälkeen.

Painike ottaa käyttöön ja pois käytöstä viikkoajastimen toimintotilat, jotka on ohjelmoitu viikkoajastimeen.

Painike asettaa viikkoajastimen asetustilan päälle ja pois päältä. TIME/TEMP/WEEKLY TIMER (Ajan/lämpötilan/viikkoajastimen) ja viikonpäivän asetus.

Painike asettaa POWER SAVER (Virransäästö) -toiminnon päälle ja pois päältä. Pidä painiketta painettuna CHILD LOCK (Lapsilukko) -tilan asettamiseksi päälle tai pois päältä.

Ohjelma nollataan viikkoajastinta varten CLEAR (Tyhjennä) -painiketta käyttämällä. °F/°C-vaihtokytkin.

Palaa – Lämmitin on käynnissä.

Vilkkuu – Esilämmitys ja esipuhdistus.

Palaa – Viikkoajastin on käynnissä.

Palaa – Lämmitin toimii viikkoajastintilassa.

Palaa – Lämmitin toimii POWER SAVER (Virransäästö) -tilassa.

Palaa – Lämmitin toimii CHILD LOCK (Virransäästö) -tilassa.

Palaa – Lämmitin toimii korkeassa, keskitason tai alhaisessa palamistilassa.

Palaa – Näyttö näyttää nykyisen lämpötilan.

Vilkkuu – Nykyistä lämpötilaa voi muuttaa.

Palaa – Näyttö osoittaa kuluvan päivän tai ajastimen päivän.

Palaa – Viikkoajastintilan näyttö ON/OFF.

Palaa – Lämmitin WiFi-tilassa.

Kolminopeuksinen moottori tarjoaa lämmintä ilmapirtaa korkean palamisen aikana ja lämmittää huoneen nopeasti. Alhaisen tai keskitason kapasiteetilla lämmintä ilmaa virtaa alhaisen tai keskitason palamisen aikana mukana huonelämpötilan ylläpitämiseksi.

Tunnistaa jatkuvasti huonelämpötilan ja tarjoaa lämmittimelle tietoa, jotta haluttu huonelämpötila voidaan ylläpitää.

Käytettäväksi asianmukaisessa pistorasiassa. (Katso OSA A: TEKNISET TIEDOT)

# OSA D: KÄYTTÖ

## ENNEN SYTYTYSTÄ

### 1. Polttoaineen täyttö

#### FF-V30T:

- Älä täytä irrotettavaa säiliötä olohuoneessa vaan sopivammassa paikassa (täytön aikana voi syntyä roiskeita).
- Älä täytä lämmitintä uudelleen, kun se on käynnissä tai vielä kuuma.

Noudata alla olevaa menettelyä:

1) Varmista, että lämmitin on kytketty pois päältä.

2) Avaa säiliön kansi ja nosta irrotettava säiliö pois lämmittimestä.

HUOM.: Säiliöstä voi vuotaa joitakin pisaroita. Laita irrotettava säiliö alas (korkki osoittaa ylöspäin) ja ja ruuvaa polttoainekorkki pois.

3) Ota manuaalinen polttoainepumppu ja laite sileä, jäykkä putki kanisteriin.

Varmista, että se on korkeammalla kuin irrotettava säiliö. Laita letkun pää irrotettavan säiliön aukkoon.

4) Lukitse kytkinpainike pumpun päällä (käännä myötäpäivään).

5) Purista pumppua muutaman kerran, kunnes polttoainetta alkaa virrata irrotettavaan säiliöön.

Kun näin tapahtuu, pumppu ei enää tarvitse painaa.

6) Tarkista irrotettavan säiliön polttoainemittari täyttäessäsi säiliötä.

Lopeta täyttö löysäämällä kytkinpainiketta pumpun päällä (käännä vastapäivään), kun mittari osoittaa säiliön olevan täynnä. Älä koskaan täytä säiliötä liikaa, varsinkaan silloin kun polttoaine on hyvin kylmää (polttoaine laajenee lämmetessään).

7) Anna jäljellä olevan polttoaineen virrata takaisin kanisteriin ja poista pumppu huolellisesti. Ruuvaa polttoainesäiliön korkki huolellisesti takaisin säiliöön. Puhdista roiskunut polttoaine.

8) Tarkista, että polttoainesäiliön korkki on suorassa ja kiristetty oikein. Aseta irrotettava säiliö takaisin lämmittimeen (korkki alas). Sulje säiliön kansi.

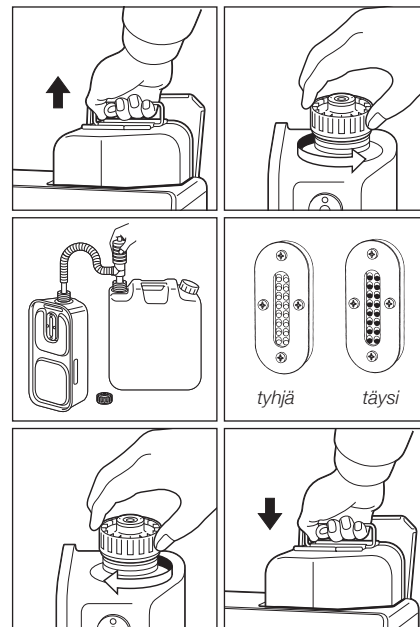

#### FF-V30:

1) Avaa venttiili(t)

Avaa ulkoisen polttoainesäiliön venttiili(t).

2) Käynnistä polttoainevirta

Jos lämmitintä käytetään ensimmäistä kertaa, paina punaista kellukkeen vapautuspainiketta polttoaineen lähettämiseksi polttoainesumppuun ja vapauta.

HUOM.: Varmista, että polttoainetta ei vuoda polttoainelinjoista tai liitoksista. Varmista myös, että polttoainesäiliö ei ole liian korkealla. Katso asennusohjeet.

HUOM.: Punainen kellukkeen vapautuspainike on tarkoitettu ensimmäistä asennuskertaa varten tai niitä kertoja varten, kun polttoainesäiliötä täytetään. Punainen painike vapauttaa polttoainesumpin kelluukkeen. Sitä ei ole tarkoitettu polttoaineen ryyppytämiseksi sumppiin. Punaisen kellukkeen vapautuspainikkeen painaminen liian monta kertaa tai liian pitkään aiheuttaa YLIVUODON, jonka tuloksena saattaa olla mahdollinen tulipalo. Paina punaista kellukkeen vapautuspainiketta vain kerran yhdellä nopealla alle sekunnin kestäväällä painalluksella .

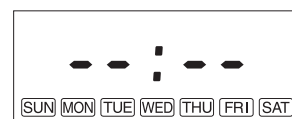
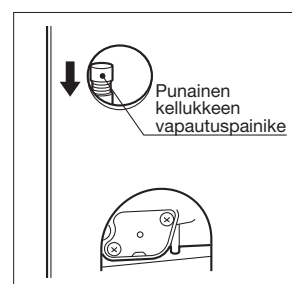

### 2. Laita lämmittimen pistoke pistorasiaan

Liitä lämmitin 220 V:n tai 230 V:n AC pistorasiaan. (Katso OSA A: TEKNISET TIEDOT.) Näytöllä näkyvät esiasetetut "kaksi viivaa".

HUOM.: Älä liitä pistorasiaan, johon on liitetty muitakin laitteita.



### 3. Aseta kello

**TÄRKEÄÄ:** Lämmittimen kello täytyy aina asettaa oikeaan aikaan ja päivään.

HUOM.: "▼HOUR" tai "▲MIN." -painike muuttaa aikaa yhdellä (1) yksiköllä.

Painikkeen painaminen jatkuvasti muuttaa aikaa nopeasti.

HUOM.: Jos tapahtuu sähkökatko (noin yli 30 min), kaikki kellonajat ja päivät saattavat peruuntua.

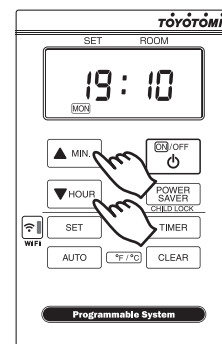

### 4. Ajan ja viikonpäivien asetus.

1) Kuluva aikaa ei vielä ole asetettu. (Kaikki valot palavat.)

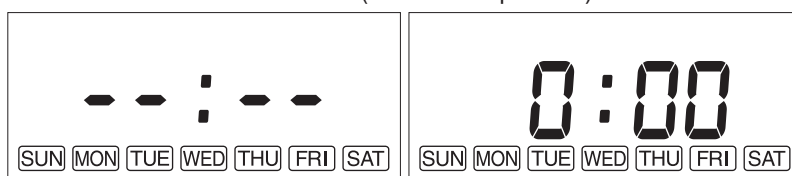

Kun "▲MIN."-painiketta tai "▼HOUR"-painiketta painetaan toiminnon pysäyttämisen jälkeen, kaikki näytöt vilkkuvat lukuun ottamatta kaksoispistettä ":".

Kun "▲MIN."-painiketta tai "▼HOUR"-painiketta painetaan uudelleen, palkkinäyttö ("kaksi viivaa") muuttuu muotoon "0 00"

2) Kuluvan ajan asetus



Paina "▲MIN."-painiketta minuuttien asettamiseksi ja "▼HOUR"-painiketta tuntien asettamiseksi.

Kun "▼HOUR"-painiketta painetaan, merkki muuttuu seuraavasti.

"0:00" → "1:00" → ... → "23:00" → "0:00" → ...

Kun "▲MIN."-painiketta painetaan, merkki muuttuu seuraavasti.

"0:00" → "0:01" → ... → "0:59" → "0:00" → ...

Paina "SET" (Asetus) -painiketta nykyisen ajan asettamiseksi.

3) Viikonpäivän asetus

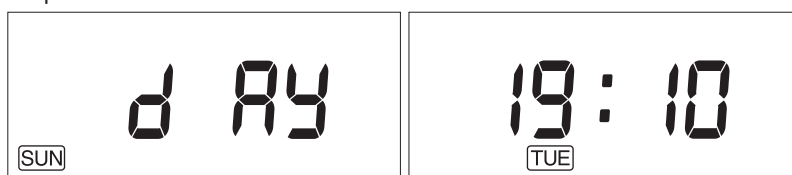

"dAy"-merkki näytetään näytöllä ja viikonpäivä vilkkuu.

Paina "▲MIN."-painiketta tai "▼HOUR"-painiketta viikonpäivän asettamiseksi. Viikonpäivä vilkkuu. (Alkuasetus on "SUN".) Muut viikonpäivät sammuvat. Valitse viikonpäivä "▲MIN."- tai "▼HOUR"-painikkeella. Kun "▲MIN."-painiketta painetaan, merkki muuttuu seuraavasti.

"SUN" → "MON" → "TUE" → "WED" → "THU" → "FRI" → "SAT"

Kun "▲MIN."-painiketta painetaan kohdassa "SAT", kuulet äänimerkin ja "SAT" ei enää muutu. Kun "▼HOUR"-painiketta painetaan, merkki muuttuu seuraavasti.

"SAT" → "FRI" → "THU" → "WED" → "TUE" → "MON" → "SUN"

Kun "▼HOUR"-painiketta painetaan kohdassa "SUN", kuulet äänimerkin ja "SUN" ei enää muutu.

Paina "SET" (Asetus) -painiketta viikonpäivien asetuksen suorittamiseksi loppuun. Kuluva aika ja viikonpäivä näkyvät näytöllä.

HUOM.: Jos ON/OFF-painiketta painetaan ajan ja päivän asettamisen aikana, asetusta ei suoriteta loppuun. Aseta aika ja päivä uudelleen.

## KÄYTTÖ

### MANUAALINEN KÄYTTÖ

Lämmittimen käyttö on suoraan käyttäjän ohjattavissa. Lämmön teho säädetään kuitenkin automaattisesti lämpötila-anturin rekisteröimän huonelämpötilan mukaan.

#### 1. Lämmittimen käynnistäminen

A. Paina ON/OFF-painike "ON"-asentoon. Nykyinen huonelämpötila ja asetettu lämpötila näytetään näytöllä. Jos huonelämpötila on alle asetetun lämpötilan, ON-lamppu alkaa vilkkua, puhallinmoottori ja sytytys käynnistyvät. Tämä lamppu jatkaa vilkkumista esilämmitysajan aikana.

B. Esilämmitys riippuu huonelämpötilasta. 1,5–4 minuutin kuluttua sytytys tapahtuu. (\*) Sytytyksen jälkeen ON-lamppu lopettaa vilkkumisen ja alkaa palaa tasaisesti. Ilmankierron puhallin käynnistyy noin 2 minuutin jälkeen.

HUOM.: (\*) Esilämmitys riippuu huonelämpötilasta.

#### Huonelämpötila:

alle 0 °C	Noin 4 minuuttia
0–15 °C	Noin 2 minuuttia
yli 15 °C	Noin 1,5 minuuttia

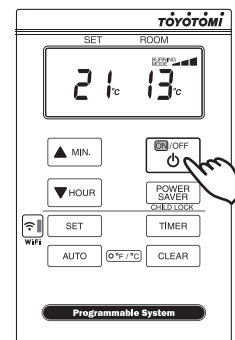

#### 2. Huonelämpötilan säätäminen

A. Paina "▲MIN."- tai "▼HOUR"-painiketta. °F tai °C alkaa vilkkua.

HUOM.: "▲MIN."- tai "▼HOUR"-painike muuttaa lämpötilan 1°C (2°F):en välein.

B. Paina "▲MIN." siirtyäksesi ylöspäin ja "▼HOUR" alaspäin. Huonelämpötilaksi voidaan asettaa 10°C (50°F)–32°C (90°F). (Alkuasetus: 13°C (56°F))

C. Kun huonelämpötila saavuttaa valitun asetuksen, lämmitin vaihtaa automaattisesti polttotilaksi "MED" tai "LOW" halutun lämpötilan ylläpitämiseksi.

Kun huonelämpötila ylittää valitun asetuksen noin 2°C (4°F): lla, lämmitin sammuu automaattisesti. Kun huonelämpötila laskee, lämmitin käynnistyy automaattisesti uudelleen halutun lämpötilan ylläpitämiseksi.

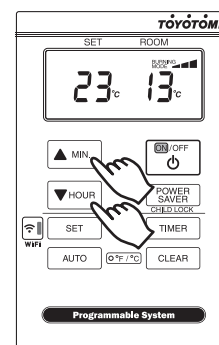

### VIRRANSÄÄSTÖTILA

Virrassäästötila vähentää käynnistystoiminnon taajuutta sähkön kulutuksen säättämiseksi.

1. Paina POWER SAVER (CHILD LOCK) (Virran säästö (Lapsilukko)) -painike "ON" päälle "POWER SAVER" -virrassäästötoiminnon aloittamiseksi. "POWER SAVER" -merkki näytetään näytöllä.

Kun huonelämpötila ylittää valitun asetuksen noin 6°C (12°F): lla, lämmitin sammuu automaattisesti. Kun huonelämpötila laskee alle valitun asetuksen, lämmitin käynnistyy automaattisesti uudelleen halutun lämpötilan ylläpitämiseksi.

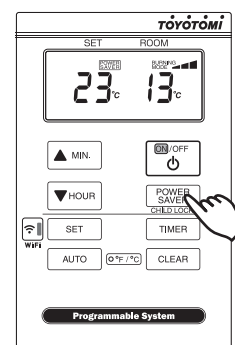

**POLTTOAINEEN MERKKIVALO (FF-V30T)**

Kun tietonäyttö syttyy, **[fu 10]**, se tarkoittaa, että polttoainetta on jälkeen 10 minuutiksi. Jäljellä olevan lämmitysajan laskenta taaksepäin näkyy tietonäytöllä. Irrota polttoainesäiliö ja täytä se olohuoneen ulkopuolella. Jos et täytä sitä, kuulet kahden minuutin välein hälytysäänimerkin, joka muistuttaa sinua irrotettavan säiliön täyttämistä. 10 minuutin jälkeen tietonäytön näkymisestä, **[fu el]**, vilkkuu ja lämmitin sammuu automaattisesti.

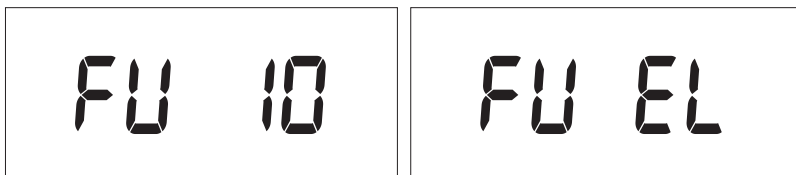
**LAPSILUKON TOIMINTA**

Lapsilukkoa voidaan käyttää estämään lapsia muuttamasta lämmittimen asetuksia. Kun lämmitin lämmittää ja lapsilukko on päällä, lämmittimen voi vain sammuttaa. Muut toiminnot on tällöin estetty. Jos lämmitin on jo sammutettu, lapsilukko estää myös lämmittimen tahattoman syttymisen.

1. Pidä CHILD LOCK (POWER SAVER) (Lapsilukko (Virran säästö)) -painike painettuna yli 3 sekuntia lapsilukon asettamiseksi. Toiminnon voi asettaa riippumatta siitä, onko lämmitin toiminnassa vai ei. "CHILD LOCK" -merkki näytetään näytöllä.

Vapauta lapsilukkotoiminto painamalla CHILD LOCK (POWER SAVER) (Lapsilukko (Virran säästö)) -painiketta yli 3 sekuntia.

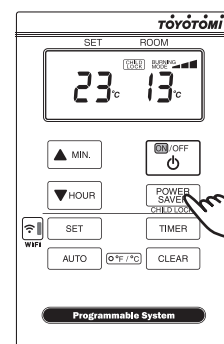

## VIKKOAJASTIMEN TOIMINTA

### 1. Viikkoaikataulun asetus

HUOM.: Seuraava viikkoaikataulu on asetettu tehtaalla. Ohjelmoinnin voi muuttaa.

Päivä	P01			P02			P03			P04		
	AIKA	ON/OFF (PÄÄLLÄ/POIS)	ASETA LÄMPÖTILA	AIKA	ON/OFF (PÄÄLLÄ/POIS)	ASETA LÄMPÖTILA	AIKA	ON/OFF (PÄÄLLÄ/POIS)	ASETA LÄMPÖTILA	AIKA	ON/OFF (PÄÄLLÄ/POIS)	ASETA LÄMPÖTILA
MA	6:30	ON (PÄÄLLÄ)	21 °C	8:00	ON (PÄÄLLÄ)	18 °C	18:00	ON (PÄÄLLÄ)	21 °C	22:30	ON (PÄÄLLÄ)	16 °C
TI	6:30	ON (PÄÄLLÄ)	21 °C	8:00	ON (PÄÄLLÄ)	18 °C	18:00	ON (PÄÄLLÄ)	21 °C	22:30	ON (PÄÄLLÄ)	16 °C
KE	6:30	ON (PÄÄLLÄ)	21 °C	8:00	ON (PÄÄLLÄ)	18 °C	18:00	ON (PÄÄLLÄ)	21 °C	22:30	ON (PÄÄLLÄ)	16 °C
TO	6:30	ON (PÄÄLLÄ)	21 °C	8:00	ON (PÄÄLLÄ)	18 °C	18:00	ON (PÄÄLLÄ)	21 °C	22:30	ON (PÄÄLLÄ)	16 °C
PE	6:30	ON (PÄÄLLÄ)	21 °C	8:00	ON (PÄÄLLÄ)	18 °C	18:00	ON (PÄÄLLÄ)	21 °C	22:30	ON (PÄÄLLÄ)	16 °C
LA	8:00	ON (PÄÄLLÄ)	21 °C	10:00	ON (PÄÄLLÄ)	18 °C	18:00	ON (PÄÄLLÄ)	21 °C	23:00	ON (PÄÄLLÄ)	16 °C
SU	8:00	ON (PÄÄLLÄ)	21 °C	10:00	ON (PÄÄLLÄ)	18 °C	18:00	ON (PÄÄLLÄ)	21 °C	23:00	ON (PÄÄLLÄ)	16 °C

HUOM.: Kuluva aika ja viikonpäivä täytyy asettaa ensin ennen kuin viikkoaikataulun asetuksia voi muuttaa.

HUOM.: Viikkoaikataulun asetuksia ei voi syöttää tai muuttaa, kun lämmitin on päällä ja AUTO-tilassa. Ota "AUTO" pois päältä. Ei ole välitä, onko lämmitin POIS PÄÄLTÄ tai PÄÄLLÄ viikkoaikataulun asetuksia syötettäessä, kunhan AUTO on pois käytöstä.

### Ohjelman valinta

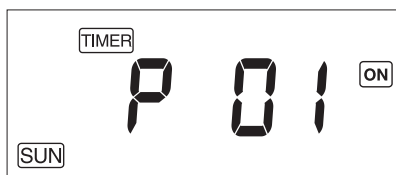

1. Siirry viikkoaikataulun asetustilaan "TIMER"-painiketta painamalla. Sanat "TIMER", "SUN", "P01" ja "ON" näkyvät näytöllä.

Jos painat "TIMER" (Ajastin) -painiketta viikkoaikataulun asetustilassa, sana "TIMER" häviää näytöltä ja viikkoaikataulun asetustilasta poistutaan. Ennen "SET" (Asetus) -painikkeen painamista tehtyjä muutoksia ei tallenneta.

Jos lämmitin sammutetaan viikkoaikataulun asetustilan aikana, viikkoaikataulun asetustilasta poistutaan.

2. Paina "▲MIN."- tai "▼HOUR"-painiketta muuttaaksesi ohjelman numeroa, jonka haluat asettaa tai muuttaa.

Ohjelmat vaihtelevat välillä P01–P04 jokaiselle viikonpäivälle alkaen sunnuntaista ja päättyen lauantaihin (lämmittimessä on 4 ohjelmaa jokaiselle päivälle). Kun "▲MIN."-painiketta painetaan, näyttö muuttuu seuraavasti.

"SUN P01" → "SUN P02" → "SUN P03" → "SUN P04" → "MON P01" → "MON P02" → ... → "SAT P04"

HUOM.: Jos painat "▼HOUR"-painiketta samalla, kun olet ohjelmoinnin alaosassa, joka on P01 sunnuntaina (SUN), ohjelman numeroa ei voi muuttaa. Jos painat "▲MIN."-painiketta, kun olet kohdassa P04 lauantaisissa (SAT), joka on ohjelmoinnin yläosassa, ohjelman numeroa ei voi muuttaa.

3. Vahvista muutokset painamalla "SET"-painiketta ja siirry kohtaan Program Time Settings (Ohjelman aika-asetukset).

Ohjelman numero alustetaan pitämällä "CLEAR"-painiketta painettuna 3 sekuntia. Muista ei tarvitse alustaa, jos aiot muuttaa sitä.

## Ohjelman aika-asetukset



1. Muuta minuutit painamalla "▲MIN." (muuttaa 15 minuutin välein) tai "▼HOUR" muuttaaksesi tunnit ja asettaaksesi ohjelman käynnistymisajan. Aika vilkkuu asetuksen aikana.
2. Vahvasta aika painamalla "SET"-painiketta ja siirry kohtaan ON and OFF Settings (Käynnistymis- ja sammutusasetukset).

HUOM.: Aika-asetukset voidaan asettaa vain 15 minuuttia edellisen ohjelmoidun ajan jälkeen ja/tai 15 minuuttia ennen seuraavaa ohjelmoitua aikaa.

Esimerkiksi: jos P01-ohjelman ajaksi on asetettu klo 7.00 ja P03-ohjelman ajaksi klo 16.00, P02:n ohjelmoitu aika voidaan asettaa välille 7.15–15.45. Jos valittu aika on alueen ulkopuolella ja painat "SET"-painiketta, kuuluu hälytys ja näytöllä näkyy aika, jota ei voi asettaa.

Samaa aikaa ei voi myöskään asettaa yllä näytetyssä esimerkissä, joten P01:n aika ei voi olla 7.00 ja P02:n aika 7.00 sunnuntaina.

## ON/OFF-asetukset (Päällä / pois päältä)

1. Paina "▲MIN."- tai "▼HOUR"-painiketta valitaksesi ON- tai OFF-asetuksen välillä. Sana "ON" tai "OFF" vilkkuu asetuksen aikana riippuen siitä, kumpi valitaan.
2. Vahvasta painamalla "SET"-painiketta ja siirry lämpötilan asetuksiin tai ohjelmoinnin valintaan. Katso alla olevat HUOMAUTUKSET:

HUOM.: Kun "ON" on valittu, lämmitin toimii valitussa lämpötilassa ja valittuna aikana. Näyttö siirtyy Temperature Settings (Lämpötilan asetukset) -vaiheeseen.

HUOM.: Kun "OFF" on valittu, viikkoajastin: ei toimi kyseiselle valitulle numerolle. Näyttö siirtyy samaan ohjelma-numeroon Program Selection (Ohjelman valinta) -vaiheessa, kun painat "SET".

## Lämpötila-asetukset

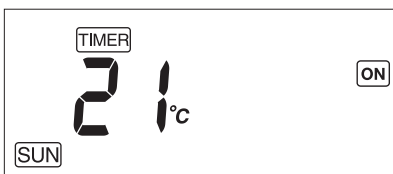

1. Valitse haluttu lämpötila painamalla "▲MIN."- tai "▼HOUR" -painiketta kyseisessä ohjelmassa. Lämpötila vilkkuu asetuksen aikana.
2. Vahvasta haluttu lämpötila painamalla "SET"-painiketta. Se siirtyy automaattisesti samaan ohjelmointinumeroon ohjelman valinnassa.

## 2. Viikkoajastimen aktivointi

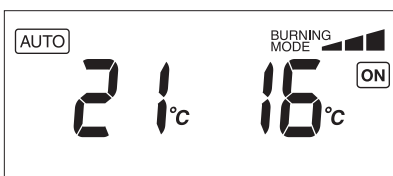

Jos "AUTO"-painiketta painetaan toiminnon aikana (lämmitin on päällä, ON), viikko-ohjelmointi käynnistyy. Sana "AUTO" tulee näkyviin näytölle ja lämmitin toimii Weekly Schedule (Viikkoaikataulu) -kohdassa asetetun ohjelmoinnin mukaan.

Jos "ON" näkyy näytöllä viikkoaikataulun aikana, lämpötilaa voi muuttaa painamalla "▲MIN."- tai "▼HOUR"-painikkeita. Tämä ei muuta viikkoaikataulussa asetettua lämpötilaa. Kun aika siirtyy seuraavaan ohjelma-numeroon, se vaihtuu automaattisesti ohjelmoituun lämpötilaan.

## MANUAALINEN PALAMINEN

**TÄRKEÄÄ:** Tämä ominaisuus on vain testaustarkoitusta varten!

Lämmitintä voi myös pitää palamassa halutussa palamistilassa (korkea, keskitaso tai alhainen) manuaalisesti huonelämpötilasta riippumatta.

1. Paina "▲MIN."-painiketta ja "▼HOUR"-painiketta samaan aikaan yli kolme (3) sekuntia, kun ON/OFF-kytkin on asennossa "ON".
2. P1, P2 tai P3 näkyvät digitaalisessa ilmaisimessa:  
P1 = Alhainen tila  
P2 = Keskitaso tila  
P3 = Korkea tila  
Valitse sitten haluttu palamistila painamalla "▲MIN."- tai "▼HOUR"-painiketta. "▲MIN."-painike muuttaa palamistilan korkeammaksi, "▼HOUR"-painike muuttaa palamistilan alhaisemmaksi.
3. Tyhjennä asetukset painamalla "▲MIN."-painiketta ja "▼HOUR"-painiketta samanaikaisesti yli kolme (3) sekuntia, kunnes normaali lämpötilan näyttö palaa.

## AUTOMAATTINEN PUHDISTUSTILA

Kun lämmitin on palanut jatkuvasti kaksi tuntia korkeimmalla asetuksella, lämmitin käynnistää automaattisesti puhdistustoiminnon. Näytössä näkyy automaattisen puhdistuksen koodi CL:05 ja laskee taaksepäin lukemaan CL:01. Toiminto kestää 5 minuuttia. Sen aikana poltin puhdistetaan automaattisesti samalla, kun lämmitin palaa sen alhaisimmalla asetuksella. Kun puhdistustila on valmis, lämmitin vaihtaa automaattisesti takaisin korkeimpaan asetukseen.

HUOM.: Lämmittimen turva- ja käynnistystoiminnot toimivat yhä tässä tilassa.

## PALAUTUSJÄRJESTELMÄ SÄHKÖHÄIRIÖN JÄLKEEN

Jos toiminnon aikana tapahtuu sähkökatko, lämmitin sammuu. Kun sähköt palaavat, yksikkö käynnistyy automaattisesti uudelleen seuraavilla ehdoilla. Nollaa jokainen asetusta, kun asetukset on poistettu alla olevan mukaisesti.

KUN LÄMMITIN ON KÄYNNISSÄ

SÄHKÖKATKON PITUUS	ALLE 3 SEKUNTIA	YLI 3 SEKUNTIA	
		VARMUUSKOPIOMUISTISSA	EI VARMUUSKOPIOMUISTIA
KÄYTTÖ	Käynnistä palaminen uudelleen samoilla ehdoilla kuin ennen sähkökatkoa.	Käynnistä palaminen alusta.	Käynnistä palaminen alusta. Asetuslämpötila muuttuu 13°C (56°F):ksi turvallisuuden vuoksi. Asetuslämpötila ja huonelämpötila ovat tyhjiä vähintään 30 minuuttia ennen sähkökatkon tapahtumista. Pysäytä asetetun lämpötilan ja huonelämpötilan vilkkuminen painamalla mitä tahansa painiketta.
VIRRANSÄÄSTÖTILA	Pidä samat ehdot kuin ennen sähkökatkoa.	Pidä samat ehdot kuin ennen sähkökatkoa.	Pidä samat ehdot kuin ennen sähkökatkoa.
AUTO-TOIMINTA	Pidä samat ehdot kuin ennen sähkökatkoa.	Pidä samat ehdot kuin ennen sähkökatkoa.	Asetus poistetaan. (Katso OSA D: KÄYTTÖ)
LAPSILUKON TOIMINTA	Pidä samat ehdot kuin ennen sähkökatkoa.	Asetus poistetaan. (Katso OSA D: KÄYTTÖ)	Asetus poistetaan. (Katso OSA D: KÄYTTÖ)

Jos sähkökatko tapahtuu, kun lämmitin ei ole toiminnassa, yksikkö aloittaa toiminnan ja pitää samat ehdot kuin ennen sähkökatkoa. Jos sähkökatko kuitenkin jatkuu yli 3 sekuntia, seuraavat asetukset poistetaan. Nollaa jokainen asetusta.

KUN LÄMMITIN EI OLE KÄYNNISSÄ

VARMUUSKOPIOMUISTISSA	Lapsilukon toiminta
EI VARMUUSKOPIOMUISTIA	Kellon ja päivän asetusta Lapsilukon toiminta

## LÄMMITTIMEN SAMMUTTAMINEN

Paina ON/OFF-painike "OFF"-asentoon. ON-lamppu vilkkuu ja sammuu. Ilmankierron puhallin ja puhallinmoottori jatkavat toimintaansa noin kolme (3) minuuttia lämmittimen jäädyttämiseksi.

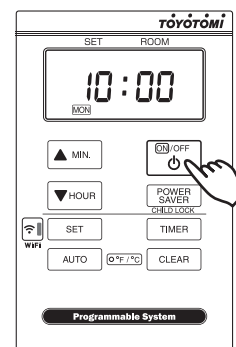

## OSA E: RUTIINIYLLÄPITO

**HUOMAUTUS:** Muista sammuttaa lämmitin ja irrottaa se pistorasiasta ennen tarkistusten tai puhdistuksen suorittamista.

**HUOMAUTUS:** Anna lämmittimen jäähtyä kokonaan ennen puhdistusta tai ylläpitoa.

LÄMMITTIMEN OPTIMAALISEN SUORITUSKYVYN JA PITKÄÄN JATKUVAN KÄYTTÖIÄN VARMISTAMISEKSI ALLA NÄYTETYT OSAT TULISI PUHDISTAA SÄÄNNÖLLISESTI:

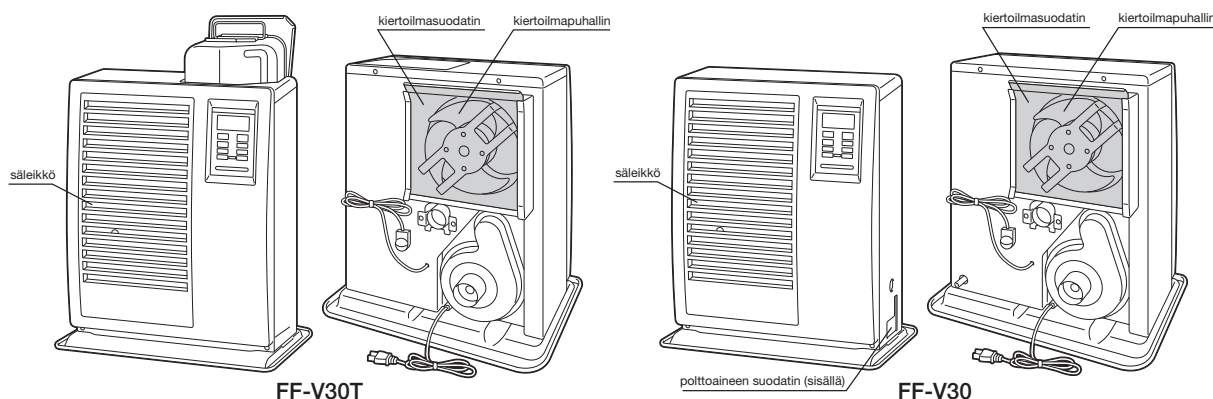

### 1. Puhdista säleikkö (KERRAN VIIKOSSA)

Pöly ja liat tulisi pyyhkiä pois säleiköstä kostealla liinalla.

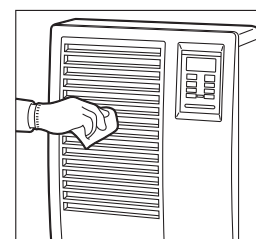

### 2. Puhdista kiertoilmasuodatin (KERRAN VIIKOSSA)

Verkkosuodatin sijaitsee lämmitinkotelon takana. Liu'uta suodatin ylös poistamista varten. Puhdista suodatin pölynimurilla.

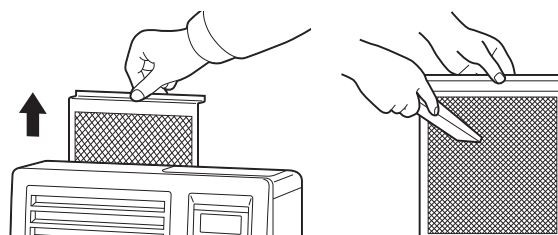

### 3. Polttoaineen suodatin (FF-V30T)

Kun suodattimen kerääntyy likaa tai pölyä, se tulee puhdistaa. Tarkasta polttoaineen suodatin joka kerta täytön yhteydessä.



### 4. Tarkista polttoainevuodot (SÄÄNNÖLLISESTI)

**FF-V30T:** Ota tavaksi etsiä merkkejä polttoainevuodoista. Pyyhi vuotanut polttoaine välisäiliöstä ja irrotettavasta polttoainesäiliöstä. Roiskunut polttoaine saattaa aiheuttaa hajua tai tulipalon vaaran.

**FF-V30:** Ota tavaksi etsiä merkkejä polttoainevuodoista polttoaineletkusta ja kaikista liitännöistä. Polttoainevuodot voivat aiheuttaa tulipalon vaaran.

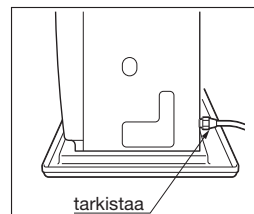

### 5. Tarkista savuhormin alue (KERRAN KUUKAUDESSA)

Tarkista savuhormin liitos ja varmista, että liitäntä on ehjä.

Käytä pölynimuria pölyn tai lemmikkieläinten karvojen poistamiseksi.

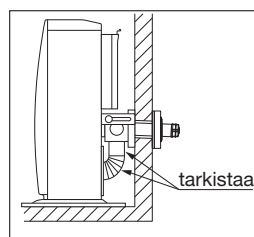

### 6. Puhdista polttoainesuodatin (KERRAN KUUKAUDESSA) (FF-V30)

Polttoainesäiliön suodatin tulee puhdistaa kerran kuukaudessa ja ennen lämmittimen käynnistämistä jokaisen kauden alussa.

- Sulje lähinnä lämmitintä oleva venttiili.
- Jotta tyhjennettävä polttoaine saadaan talteen, aseta öljyn talteenottaja suodattimen kannen alle ja pieni astia sen alle.
- Löysää kaksi ruuvia suodattimen kannesta ja irrota.
- Irrota suodatin ja pese polttoöljyllä.
- Palauta suodatin sen alkuperäiseen paikkaan. Laita suodattimen kansi paikalleen ja ruuvaa se kiinni.
- Pyyhi roiskunut polttoaine pois.
- Avaa polttoainelinjan venttiili. Tarkista polttoainevuotojen varalta.

HUOM.: Jokaisen kauden päättyessä ruuvaa tyhjennysruuvi auki ja valuta jäljellä oleva polttoaine sumpista.

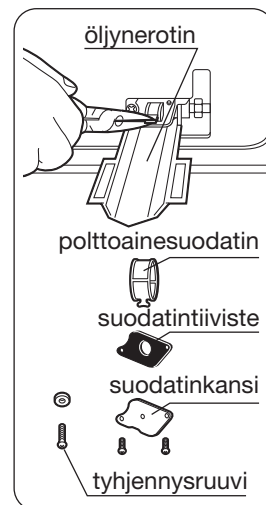

### 7. Suositellut määräaikaishuollot

Koska lämmittimesi on korkealuokkainen laite, se vaatii valtuutetun teknikon tekemiä säännöllisiä tarkistuksia ja huoltoa. Näin varmistetaan optimaalinen, ongelmaton suorituskyky. Tarkistuksen tulisi sisältää seuraavat kohdat: palamisen tarkistus; savuhormin tarkistus; polttimeen kokoonpanon tarkistus; kaikkien tarpeellisten osien puhdistus ja tiivisteiden vaihto tarvittaessa. Kysy valtuutetulta TOYOTOMI-jälleenmyyjältä tietoja ja aikatauluja.



## AUTOMAATTINEN SYTYTYKSEN PUHDISTUSJÄRJESTELMÄ

Kun lämmitin on päällä ja kello on asetettu (katso OSA D: KÄYTTÖ), se pysähtyy automaattisesti ja puhdistaa sytyttimen joka päivä klo 2.00 ja digitaalisessa ilmaisimessa näkyy "CL". Kun puhdistustila on suoritettu, lämmitin käynnistyy automaattisesti uudelleen ja jatkaa polttoa.

Sytyttimen puhdistustila auttaa pidentämään sytyttimen käyttöikää.

## MANUAALINEN SYTYTYKSEN PUHDISTUSJÄRJESTELMÄ

Lämmitin puhdistaa sytytintä kymmenen (10) minuuttia manuaalisesti.

1. Kun ON/OFF-kytkin on "OFF"-asennossa, paina "TIMER" (Ajastin) -painiketta ja "POWER SAVER" (Virransäästö) -painiketta samanaikaisesti vähintään kolme (3) sekuntia.
2. Näyttöön tulee näkyviin teksti "CL:10". Puhdistus alkaa ja päättyy ilman muita toimia.

HUOM.: Sytyttimen puhdistus on tärkeää sytyttimen käyttöiän pidentämiseksi. Suosittelemme, että sytytin puhdistetaan kerran kuukaudessa, jos aikaa ei ole asetettu.

## OSA F: VIANETSINTÄ

### ENNEN HUOLTOPYYNNÖN TEKEMISTÄ

Seuraavat oireet ovat normaaleja lämmittimen käytön aikana.

	TOIMINTA	SYY
Kun lämmitin käynnistetään tai sammutetaan.	Valkoista savua tai haju ensimmäisen käytön aikana oston jälkeen.	Koneen öljy tai pöly palaa pois polttimen tai lämmönvaihtimen pinnoilta.
	Liekit vilkkuvat muutaman minuutin ajan syttymisen jälkeen.	Poltin on kylmä ja sytytin pidetään käynnissä jonkin aikaan sytytyksen jälkeen.
	Pitää satunnaisesti ”räsähtelevää” melua, kun lämmitin sytytetään tai sammutetaan.	Metalliosien laajeneminen ja kutistuminen, kun niitä kuumennetaan tai jäähdytetään.
	Lämmitin ei puhalla lämmintä ilmaa heti sytyttämisen jälkeen.	Jotta estetään epämiellyttävää ilman tuleminen ulos alussa, ilmankierron puhaltimen käynnistyminen viivästyy.
	Kuuluva pulputtava ääni polttoainepumpusta käynnistettäessä ensimmäisen kerran tai polttoaineen loppumisen jälkeen.	Polttoainepumpussa on ilmaa Melun tulisi kuitenkin loppua 1 minuutin kuluessa.*
Kun lämmitin on käynnissä	”Tikittävä” ääni.	Polttoainepumpun ääni normaalissa käytössä.
	Lämpökammio tai lämmönvaihdin näkyy ilmanpoiston säleikön läpi hehkuvan punaisena.	Normaali
	Satunnainen keltainen vilkunta sinisessä liekissä.	Normaali
Haju	Roiskunut valopetroli	- Pyyhi pois valopetroliroiskeet polttoaineen välisäiliöstä, irrotettavasta polttoainesäiliöstä ja tippa-astiasta.
	Huonolaatuisen valopetrolin käyttö	- Poista polttoaine ja täytä uudelleen tuoreella, vedenkirkaalla valopetrolilla.

\*Jos ääni polttoainepumpusta ei hiljene ja lämmitin sammuu, tarkista: (FF-V30)

1. Paina punaista kellukkeen vapautuspainiketta polttoainesumpissa kerran. ÄLÄ pidä painettuna.
2. Varmista, että kaikki venttiilit ovat auki ja suodatin on puhdas.
3. Varmista, että ulkoisessa polttoainesäiliössä on polttoainetta ja suodattimet ovat puhtaat.

Jos käytön tai sytytyksen aikana ilmenee ongelmia, käytä kaaviota syyn määrittämiseen ja oikeiden toimien löytämiseen ongelman ratkaisemiseksi. Muista irrottaa lämmitin pistorasiasta ja anna sen jäähtyä täysin ennen korjaustoimien aloittamista.

Jos lämmitin sammuttaa itsensä ilman sinun toimiasi, katso näytöltä, näkykö joku seuraavista virhekoodeista.

VIRHEKOODI	SYY	RATKAISU
E- 0 E- 23	Sähkökatko (epävakaa taajuus) Esiliekin (liekkianturi) toimintahäiriö ja/tai likaisuus	Tarkista virtalähde. Ota yhteyttä jälleenmyyjään puhdistusta ja tarkistusta varten.
E- 6	Polttoaineletkun toimintahäiriö (FF-V30) / Polttoaine loppu	Ota yhteyttä jälleenmyyjään.
E- 2	Polttoaine loppu / ei liekkiä	Tarkista polttoainemittari, lisää polttoainetta.
E- 2 / E- 6	Savuhormin tukos tai vuoto	Ota yhteyttä jälleenmyyjään. / Tarkista savuhormi.
E- 8	Puhallin moottorin toimintahäiriö	Ota yhteyttä jälleenmyyjään.
E- 12	Korkean rajan kytkin aktivoitu	Puhdista ilmankierron puhaltimen suodatin ja poista mahdolliset esteet, anna lämmittimen jäähtyä täysin ja sytytä uudelleen.
E- 13 E- 13	Polttimen termistorin vika Savuhormin tukos tai vuoto	Ota yhteyttä jälleenmyyjään. Tarkista savuhormi. / Ota yhteyttä jälleenmyyjään.
E- 22	Sytytyksen häiriö kolme kertaa	Ota yhteyttä jälleenmyyjään.
FUEL (POLTTOAINE)	Polttoaine loppu (FF-V30T)	Lisää polttoainetta. (FF-V30T)
Hi	Huonelämpötila on korkeampi kuin 35°C (95°F). Huonelämpötilan anturin paikka on väärä.	Tarkista huonelämpötilan anturin paikka. / Ota yhteyttä jälleenmyyjään.
Lo	Huonelämpötila on alaisempi kuin -10°C (14°F). Huoneen termistorin toimintahäiriö tai laite on irronnut.	Tarkista huonelämpötilan anturin paikka. / Ota yhteyttä jälleenmyyjään.

## OSA G: PITKÄAIKAINEN VARASTOINTI

Suosittellemme seuraavien toimien suorittamista jokaisen lämmityskauden päättyessä tai kun et aio käyttää lämmitintä pitkään aikaan.

1. Kun kauden loppu lähestyy, laske ostamasi polttoaineet, jotta voit käyttää kaikki sinulla olevat polttoaineet loppuun. Kun polttoainetta varastoidaan yli kuusi kuukautta, se laatu saattaa heiketä. Tällaisen polttoaineen käytöllä on epäedullinen vaikutus lämmittimen toimintaan.
2. Jos lämmitintä pitää huoltaa tai korjata, nyt on aika ottaa yhteyttä jälleenmyyjään ja saada huolto tehdyksi ennen varastointia. Näin lämmitimesi on heti valmis käyttöön, kun seuraava lämmityskausi alkaa.
3. Jos aiot varastoida lämmitimesi itse:

- (a) Irrota sähköjohto pistorasiasta.
- (b) **FF-V30T:** Puhdista polttoaineen suodatin ja poista jäljellä oleva valopetroli, pöly tai vesi polttoaineen välisäiliöstä ja irrotettavasta polttoainesäiliöstä ruostumisen estämiseksi.  
**FF-V30:** Sulje pääsäiliön venttiili. Poista kaikki polttoaine polttoainesumpista ja puhdista polttoainesuodatin. (Katso OSA E: RUTIINIYLLÄPITO)
- (c) Pyyhi tahrat tai pöly pois lämmitimestä kostealla liinalla. Pyyhi sitten uudelleen kuivalla liinalla.

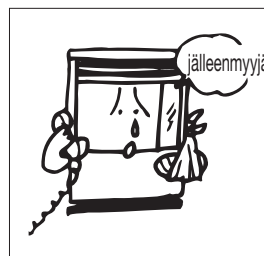
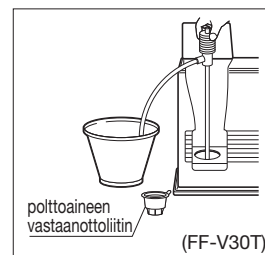

4. Lämmittimen varastointi toisessa paikassa.
  - (a) Irrota lämmitin pistorasiasta.
  - (b) **FF-V30T:** Poista kaikki polttoaine polttoaineen välisäiliöstä ja puhdista polttoainesuodatin.  
**FF-V30:** Sulje pääsäiliön venttiili. Poista kaikki polttoaine polttoainesumpista ja puhdista polttoainesuodatin. (Katso OSA E: RUTIINIYLLÄPITO)
  - (c) **FF-V30T:** Irrota savuhormi lämmitimestä.  
**FF-V30:** Irrota polttoaineletku ja savuhormi lämmitimestä.  
HUOM.: Polttoaineletkuun jäänyt polttoaine saattaa virrata ulos, kun polttoaineletku irrotetaan. Pidä astia valmiina valuvan polttoaineen saamiseksi talteen.
  - (d) Poista savuhormiin kerääntynyt noki harjalla ja/tai pölynimurilla.
  - (e) Pyyhi tahrat tai pöly pois lämmitimestä kostealla liinalla. Pyyhi sitten uudelleen kuivalla liinalla.
  - (f) Laita lämmitin alkuperäiseen kuljetuspakkaukseen. Varastoi kuivassa paikassa. Jos alkuperäistä kuljetuspakkausta ei enää ole, peitä lämmitin kokonaan suurella muovipussilla laitteen suojaamiseksi pölyltä varastoinnin aikana.
  - (g) Peitä savuhormin ilman poisto- ja ottoaukot lisätulpilla.  
(Osa #17212661 ja #17212656)

## KULJETUS

Huomioi seuraavat asiat välttääksesi polttoaineen vuotaminen lämmittimen kuljetuksen aikana.



- Siirrä lämmitintä AINA pystyasennossa.
- Tyhjennä AINA polttoaine polttoainesumpista ennen kuljetusta. (FF-V30)

## OSA H: ASENNUS

YLEINEN KUVAUS: FF-V30T/FF-V30 on suunniteltu asennettavaksi ulkoseinään niin, että yksinkertaisesta asennuksen saadaan täysi hyöty irti "savuhormin" avulla, joka poistaa pitkien savupiipputyyppisten hormien tarpeen. Mitään uunin pohjaa tai tulisijaa ei tarvita.

### VAKIOT ASENNUSOSAT

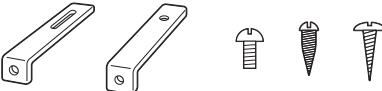
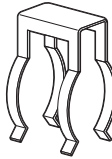
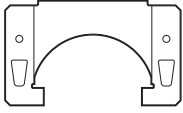
Seuraavat vakiot asennusosat toimitetaan lämmittimen mukana. Vaihtoehtoisia asennustapoja varten saatat tarvita lisävarusteita, joita voit ostaa TOYOTOMI-jälleenmyyjältä. (Katso LISÄVARUSTEET)

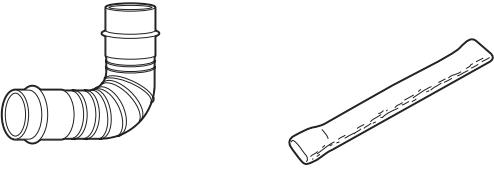
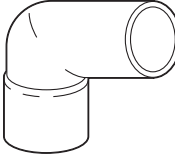
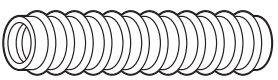
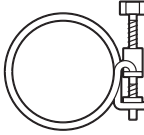
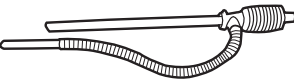
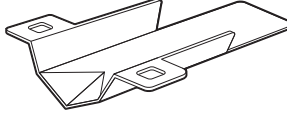
 <p>Seinäkiinnike (2 sarjaa) (OSA #17212689) Kierteittävä ruuvi (2) (OSA #17208678) Kupukantainen kierteittävä ruuvi (2) (OSA #17187555) Puuruuvi (2) (OSA #17206066) (1) (OSA #17206066) (Huonelämpötilan anturi)</p>	 <p>Putken pidike (1) (OSA #17212685)</p>
 <p>Putken pysäytin (1) (OSA #17212678)</p>	 <p>Savuhormi (1) (OSA #17224296) Poistoilman tulppa (1) (OSA #17212661) Ilman sisäänoton tulppa (1) (OSA #17212656)</p> <p>(3) Puuruuvi (3) (OSA #17206066)</p>
 <p>Taivutettu liitosputki (L) (1) (OSA #17212698)</p> <p>Eristävä suojuus (OSA #17206025)</p>	 <p>L-muotoinen letku (2) (OSA #17212692)</p>
 <p>Sisääntulon letku (1) (OSA #17206091)</p>	 <p>Letkupuristin (2) (OSA #17212677) (Letkun kiinnike)</p>
<p>(FF-V30T)</p>  <p>Manuaalinen polttoainepumppu (1) (OSA #17027727)</p>	<p>(FF-V30)</p>  <p>Öljyn talteenottaja (1) (OSA #17185025)</p>

## LISÄVARUSTEET

Seuraavat lisävarusteosat ovat saatavissa käyttäväksi FF-V30T/FF-V30:n ei-standardiin asennukseen. Kun olet päättänyt haluamasi lämmittimen ja savuhormin paikan ja polttoainejärjestelmän, ota yhteyttä TOYOTOMI-jälleenmyyjään ostaaksesi tarpeelliset lisävarusteet.

**Tärkeää:** Käytä lämmittimelle vain aitoja TOYOTOMI-osia. Valtuuttamattomien, yleisten tai muun merkkisten osien käyttö voi vähentää vakavasti suorituskykyä ja turvallisuutta. Se myös mitätöi tehdastakuun.

Lisävaruste	Osanumero	Sovellus
Jatkoputkisarja (L)*	#17206013	Pituus: 2080–1620 mm
Jatkoputkisarja (M)*	#17206012	Pituus: 1080–650 mm
Jatkoputkisarja (S)*	#17206011	Pituus: 580–400 mm
L-muotoinen pakoliitos*	#17187089	90 asteen kulmalle pakoputkessa

\*Jatkoputken kokonaispituus lämmittimen ja savuhormin välissä ei saa olla yli 3 metriä eikä jatkoputkessa saa olla enempää kuin kolme mutkaa.

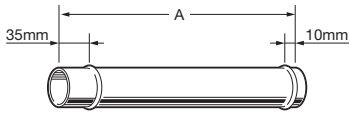
	<p>Pakoputken jatko-osa 1000 (OSA #17206089) – Pituus (A): 1000 mm  Pakoputken jatko-osa 500 (OSA #17206083) – Pituus (A): 500 mm  Pakoputken jatko-osa 300 (OSA #17206084) – Pituus (A): 300 mm  Pakoputken jatko-osa 200 (OSA #17206087) – Pituus (A): 200 mm  Pakoputken jatko-osa 100 (OSA #17206088) – Pituus (A): 100 mm  Pakoputken jatko-osa 75 (OSA #17206098) – Pituus (A): 75 mm</p>
---	---

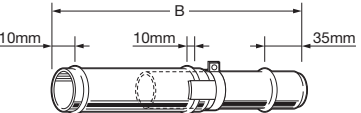
	<p>Säädettävä pakoputki (L)  (OSA #17206027) – Pituus (B):  1000–570 mm</p> <p>Säädettävä pakoputki (S)  (OSA #17206057) – Pituus (B):  500–320 mm</p>
---	--

<p>Putken tukiosat</p>  <p>OSA #17206004</p>
---

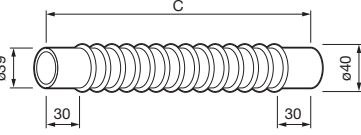
	<p>Joustava pakoputki 500  (OSA #17206099) – Pituus (C):  500 mm</p> <p>Joustava pakoputki 300  (OSA #17206082) – Pituus (C):  300 mm</p>
---	---

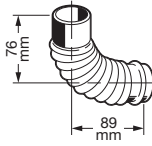
<p>L-muotoinen pakoliitos</p>  <p>OSA #17187089</p>
--

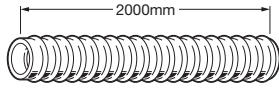
<p>Sisäänottoletku</p>  <p>OSA #17206091</p>
---

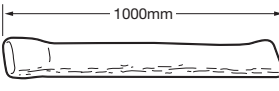
<p>Eristävä kangassuojus</p>  <p>OSA #17206025</p>
---

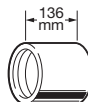
<p>Sisäänoton putkiliitos</p>  <p>OSA #17206092</p>
--

	<p>Savuhormin jatko-osa (S) (OSA #17206051)– Seinän paksuus: 320–420 mm  Savuhormin jatko-osa (M) (OSA #17206052)– Seinän paksuus: 420–520 mm  Savuhormin jatko-osa (L) (OSA #17206053)– Seinän paksuus: 520–620 mm</p>
	

## JATKOSARJA

**Pituusjatkoputkisarja (L) PART #17206013**

1000mm-570mm (PART #17206027)

106 mm 89 mm (PART #17187089) (PART #17212685)

1000mm (PART #17206089)

2000mm (PART #17206091)

1000mm (PART #17206025)

PART #17206004  
Putkien tukitarvikkeet

Putkenpidin (2 kpl)

Putkenpidintuki (1 kpl)

ruuvi (1 kpl) puuruuvi (2 kpl) mutteri (1 kpl)

No.	Osa nimi	kpl
①	Säädettävä pakoputki (L) 1000mm-570mm	1
②	Pakoputken jatkoputki 1000 (1000mm)	1
③	Imuletku (2000mm)	1
④	Eristävä kangaspeite (1000mm)	2
⑤	Putkenpidin	2
⑥	Putkien tukitarvikkeet	3 sarja
⑦	L-muotoinen pakoputken liitos	1

**Kuva 1**

Savupiipun liitos

Imuletku

1620mm - 2040mm

Lämmittimen pakoputken liitos

Kun käytetään "Pituusjatkoputki (L)" -jatkosarjaa, lämmittimen pakoputken liitoksen ja savupiipun liitoksen välin on oltava vähintään 1620 mm, mutta enintään 2040 mm. (Katso Kuva 1 viitteenä.)

## ASENNUS PITKÄN JATKOPUTKISARJAN (L) KANSSA

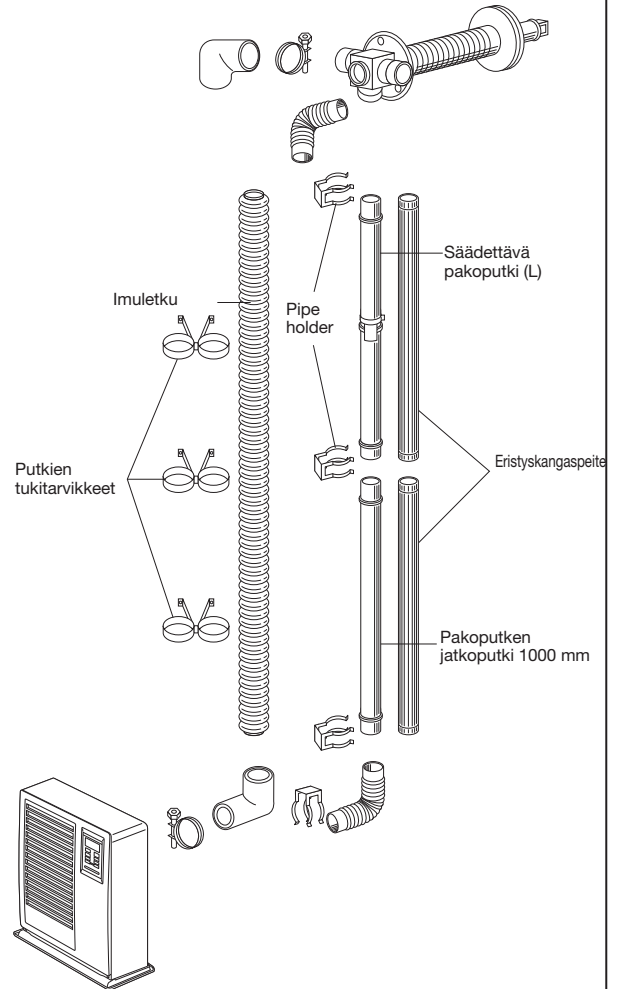

**HUOM:** Käytä tarvittaessa "L-muotoista pakoputken liitosta".

## JATKOSARJA

### Pituusjatkoputkisarja (M) PART #17206012

(PART #17206027)      PART #17187089      PART #17212685

(PART #17206081)

(PART #17206025)

PART #17206004  
Putkien tukitarvikkeet

Putkenpidin (2 kpl)

Putkenpidintuki (1 kpl)

ruuvi (1 kpl)      puuruuvi (2 kpl)      mutteri (1 kpl)

No.	Osa nimi	kpl	Kuva 2
①	Säädettävä pakoputki 1000mm-570mm	1	
②	Imuputki (1000 mm)	1	
③	Eristävä kangaspeite (1000 mm)	1	
④	Putkenpidin	1	
⑤	Putkien tukitarvikkeet	2 sarja	
⑥	L-muotoinen pakoputken liitos	1	

Kun käytät "Pituusjatkoputki (M)" -jatkosarjaa, lämmittimen pakoputken liitoksen ja savupiipun liitoksen välin on oltava vähintään 650 mm, mutta enintään 1080 mm. (Katso Kuva 2 viitteenä.)

### Pituusjatkoputkisarja (S) PART #17206011

(PART #17206057)      PART #17187089      PART #17212685

(PART #17206025)

PART #17206004  
Putkien tukitarvikkeet

Putkenpidin (2 kpl)

Putkenpidintuki (1 kpl)

ruuvi (1 kpl)      puuruuvi (2 kpl)      mutteri (1 kpl)

No.	Osa nimi	kpl	Kuva 3
①	Säädettävä pakoputki 500mm-320mm	1	
②	Imuputki (500mm)	1	
③	Eristävä kangaspeite (1000mm)	1	
④	Putkenpidin	1	
⑤	Putkien tukitarvikkeet	1 sarja	
⑥	L-muotoinen pakoputken liitos	1	

Kun käytät "Pituusjatkoputki (S)" -jatkosarjaa, lämmittimen pakoputken liitoksen ja savupiipun liitoksen välin on oltava vähintään 400 mm, mutta enintään 575 mm. (Katso Kuva 3 viitteenä.)

## WiFi-MODUULI

PART #17320980

## ASENNUSOHJE

1. Savuhormin ilman sisäänoton ja poistoputkien aukkojen täytyy olla auki kokonaan ulkoilmaan. Savuhormi ei saa poistaa ilmaa savupiippuun, autotalliin, kellariin, katon aukkoon, lattiaritilän läpi tai mihinkään suljettuun tilaan tai olla asennettu pystysuunnassa, koska savuhormi on ”lämmönvaihdin”, joka aiheuttaa kondensaation muodostumisen poistoputkeen ja jonka täytyy tyhjentyä ulos.

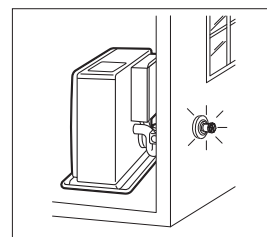

2. Huomioi savuhormin asennuksen aikana, että poistoputken ulkoilmaan ohjaaman poistokaasun volyyymi ja lämpötila on minimaalinen eikä aiheuta tavallisesti mitään ongelmia.

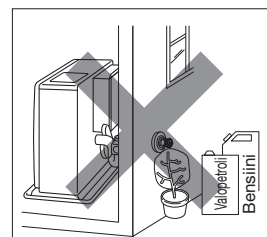

3. Ennen kuin teet savuhormia varten reiän seinään varmista, että seinän aukossa ei ole sähköjohtoja, kaasuputkia ja muita esteitä. 5 mm:n ”ohjausreiän” poraaminen sisäpuolelta mahdollistaa lopullisen reiän (ja siihen mahdollisesti liittyvien ”sotkujen”) poraamisen loppuun ulkopuolelta.

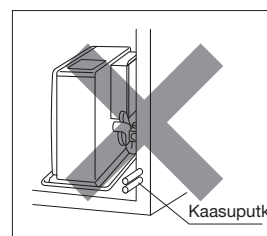

4. ÄLÄ asenna savuhormia, jossa ilmansyötön tai poistokaasujen ulostulo saattaa peittyä lumeen, tukkeutua ulkona olevista roskista tai altistua suoraan yli 50 kph:n tuulille.

### TÄRKEÄÄ:

Alueilla, joilla on runsaat lumimäärät, maan pinnan varoetäisyyttä täytyy lisätä keskimääräisen lumimäärän mukaisesti.

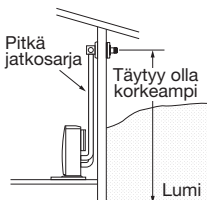

### TÄRKEÄÄ:

Avoimilla alueilla, joilla on voimakkaita tuulia, tuulisuoja saattaa olla tarpeen.

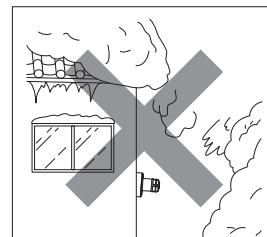
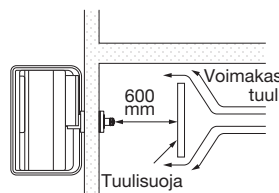

5. ÄLÄ KOSKAAN asenna savuhormia lämmittimen alle.

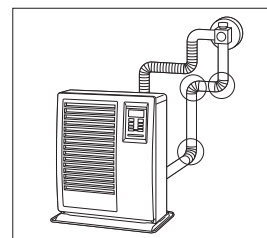
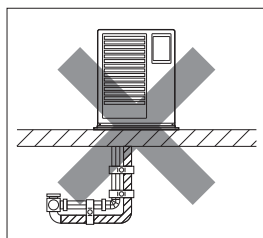
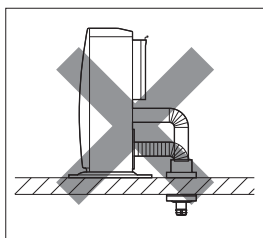

6. Jatkoputkisarjojen kokonaispituus (lisävarusteet L, M tai S) lämmittimen ja savuhormin välillä ei saa ylittää 3 m eikä niissä saa olla enempää kuin 3 x 90° mutkaa.

HUOM.: Kun käytät jatkoputkisarjoja L, M tai S, eristä aina kuuma poistoputki eristävällä kangassuojuksella. (Paikalliset viranomaiset saattavat vaatia lisää eristystä.)

7. Kaikissa lämmitinasennuksissa savuhormi täytyy aina asentaa.

Sen täytyy olla vaakasuunnassa ja kallistua hieman ulospäin ... **EI KOSKAAN pystysuunnassa.**



## LÄMMITTIMEN JA SAVUHORMIN ASENNUS

- A) Tarkista ennen asennustöiden aloittamista, että aiottu asennus on lämmittimiä koskevien paikallisten rakennusmääräysten ja -vaatimusten mukainen. (Tarkista asianmukaisilta verkkosivustoilta tai kysy neuvoa asentajalta/toimittajalta.)
- B) Savuhormi on suunniteltu asennettavaksi minkä tahansa perinteisillä rakennustavoilla rakennetun seinän läpi, kuten tiili, erilaiset levyt, laatat, limilaudoituus, rapattu polystyreeni, kipsilevy ja metalliprofiilit jne.
- C) FF-V30T-/FF-V30-lämmitin on suunniteltu toimimaan enintään 1.000 metrin korkeudessa merenpinnan yläpuolella. Jos laite asennetaan 1.000–1.500 metrin korkeuteen, valtuutetun huollon täytyy suorittaa säätöjä. Kysy toimittajaltasi neuvoja.
1. Valitse lämmittimen sijainti. Varmista vähimmäisetäisyydet lämmittimen ja lähimpien palavien materiaalien välillä alla olevan kuvan mukaisesti. Järjestä pääsy huoltotehtäviin takana olevan ilmansuodattimen ja polttoainesuodattimen (FF-V30) puhdistamiseksi sekä punaista kellukkeen vapautuspainiketta varten. (FF-V30)

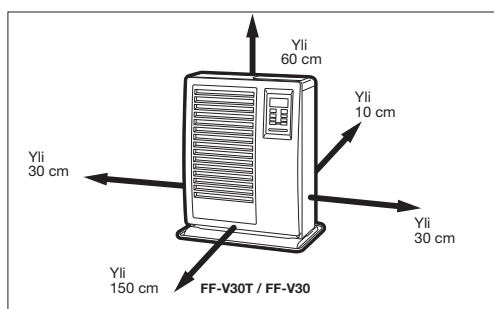

Kuva 1

2. Varmista, että ulkona olevalla savuhormin poistoalueella ei ole mitään, mihin kuuma savuhormin poistokaasu voisi vaikuttaa. (Katso kuva 2 ja 3.)  
Savuhormiputki (kuten kuvassa 2) on tarkoitettu seinille, joiden paksuus on 130–320 mm.

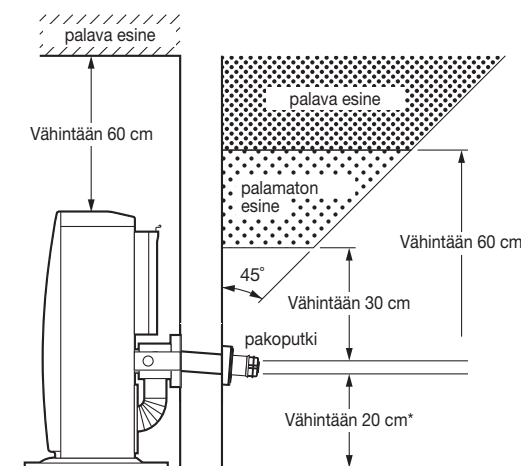

Kuva 2

Savuhormiputken asennus

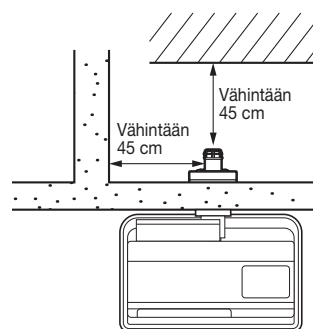

Kuva 3

3. Huonelämpötilan anturissa on noin 2,5 metriä pitkä jatkojohto. Se sijaitsee kotilon takana. Varmista, että jatkojohto ei kosketa poistoputkea. Huonelämpötilan anturin voi asentaa puuruuvilla. Ruuvaa lämmittimen mukana toimitettu puuruuvi haluttuun paikkaan seinälle. Kiinnitä huonelämpötilan anturin takaa ruuviin.  
HUOM.: Valitse anturin paikka niin, että se ei ole suorassa auringonpaisteessa, siihen ei kohdistu vetoa tai lämmintä ilmvirtaa lämmittimestä.

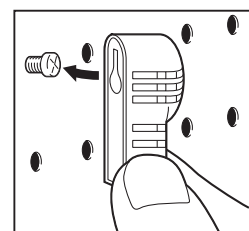

Lue asennusohje ennen lämmittimen asennusta.

## OSA I: TUOTESELOSTE

---

(a) Toimittajan nimi/tavaramerkki	TOYOTOMI
(b) Malli	FF-V30T/FF-V30
(c) EEC	B
(d) Suora lämmitysteho	3,0 kW
(e) Epäsuora lämmitysteho	3,2 kW
(f) EEI	87,4%
(g) Hyödyllinen energiatehokkuus	92,4%
(h) Erityiset varotoimet	Katso kokoamiseen, asennukseen tai ylläpitoon liittyvät ohjeet käyttöohjeesta.

---

**TOYOTOMI CO., LTD.**

5-17, Momozono-cho, Mizuho-ku, Nagoya, 467-0855 Japan  
<http://www.toyotomi.jp>

New 07/23

Printed in Japan  
2343002060