

Vallox X-Line TTXP EC

Ohje



Vallox X-Line TTXP EC -talotuuletin soveltuu sekä asuntojen poistoilmanvaihtolaitteeksi että liesituulettimeksi.

Talotuuletin on asunnon poistoilmanvaihtolaite, liedен kohdepoisto ja keittiön yleispoistoventtiili.

ILMANVAIHDON OHJAUS

Talotuuletin toimii asunnon koneellisena poistoilmanvaihtolaitteena, jolloin asukkaalla itsellään on mahdollisuus vaikuttaa ilmanvaihdon tehoon. Sääto tapahtuu käyttötilanteiden mukaan ilmanvaihdon säätimestä.

1. Poissaolokäyttö (asento 1)

Asunnon ollessa tyhjiällä voidaan ilmanvaihdon tehoa pienentää.

2. Normaalkikäyttö (asento 2 tai 3)

Ilmanvaihdon tulee olla jatkuva, jotta tavanomaisesta asumisesta syntyvät epäpuhtaudet poistuvat.

3. Tehostuskäyttö (asennot 3-4)

Ruuanlaitto, saunominen, peseytyminen, pyykinkuivaus, yllämpö tai vastaava tilanne saattaa aiheuttaa normaalia suuremman ilmanvaihdon tarpeen. Tällöin ilmanvaihtoa tulee tehostaa. Tämä tapahtuu tehostamalla ilmanvaihtoa yleensä tai tilakohtaisesti. Esim. ruuanlaiton aikana pidetään liesikuvun sulkuläppä auki, muulloin se on kiinni tai minimiasennossa.

KÄYTTÖ

Etupaneeli

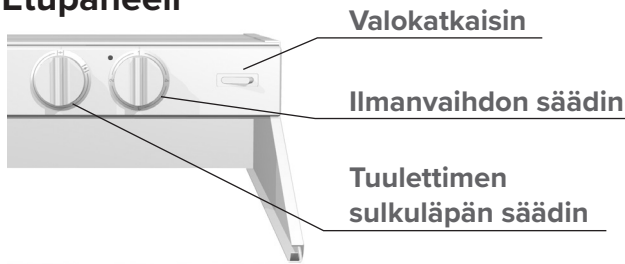

Sulkuläppän asento

Vasemmalle kierrettynä sulkuläppä kiinni-asennossa:
Normaalitilanteessa sulkuläppän tulee olla kiinni, jolloin muiden tilojen poistoilmavirta tehostuu.

Oikealle kierrettynä sulkuläppä auki asennossa:
kun halutaan tehostaa tuulettimen poistoilmavirtaa esimerkiksi:

- kun liedellä tai uunissa valmistetaan ruokaa
- keittiössä on epätavallinen kuormitus, esim. voimakkaiden puhdistusaineiden käyttö, paljon ihmisiä yms.

Tehosta poistoa tarvittaessa ilmanvaihdon säätimellä.

Tuulettimen valokatkaisin

Keinuvipukytkin painettuna

- Oikea reuna alas, valo päällä.
- Vasen reuna alas, valo pois päältä.

HUOLTO

Pidä tuuletin puhtaana. Pyyhi ulkopinnat säännöllisesti miedolla pesuainevedellä. Puhdista rasvatahrat välittömästi. Älä käytä hankaavia tai syövyttäviä pesuaineita tai -välineitä.

Huolehdi rasvasuodattimen puhtaudesta varmistaaksesi riittävän poistoilmavirran. Rasvasuodatin on pestävä riittävän usein, vähintään 1-2 kertaa kuukaudessa, lämpimällä vedellä ja pesuaineella.



HUOMIO

- Rasvasuodattimen puhdistuksen laiminlyönti saattaa aiheuttaa tulipalovaaran.
- Kuvun ulkopinnat saattavat olla kuumia, kun liesi tai uuni on päällä.
- Liekittäminen liesikuvun alla on kielletty.
- Noudata aina annettuja ohjeita ilmanvaihdon tehon säädöstä varmistaaksesi riittävän ilmanvaihdon.
- Huoneeseen on järjestettävä riittävä tuloilmavirta, jos liesikupua ja muulla kuin sähköllä toimivia laitteita käytetään samanaikaisesti.



VAROITUS

Mikäli asunnon ilmanvaihto suljetaan, estyy samalla uuden, puhtaan ulkoilman tulo asuntoon sekä likaisen ilman ulosvienti. Ihmisistä, rakenteista ja maaperästä tulevat epäpuhtaudet, kuten hiilidioksidi, kosteus, hajut, formaldehydi, pöly, radon jne., pilaavat nopeasti huoneilman aiheuttaen terveydellisiä haittoja. Liiallinen kosteus saattaa turmella rakenteet ja aikaansaada home- ja sienikasvustoa. Siksi rakentamismääräykset edellyttävät, että ilmanvaihto on jatkuvasti toiminnassa ja sen tehoa säädetään käyttäjän tarpeiden mukaan.



VAROITUS

Konetta ei ole tarkoitettu lasten (alle 8 v.) tai sellaisten henkilöiden käyttöön, joiden aistit, fyysiset ominaisuudet, henkiset ominaisuudet tai tiedon ja kokemuksen puute rajoittavat laitteen turvallista käyttöä. Nämä henkilöt voivat käyttää laitetta turvallisuudesta vastaavan henkilön valvonnassa tai ohjeiden mukaisesti. Lapset eivät myöskään saa leikkiä laitteella, eivätkä puhdistaa tai huoltaa laitetta ilman valvontaa.

Rasvasuodattimen irrottaminen ja kiinnittäminen

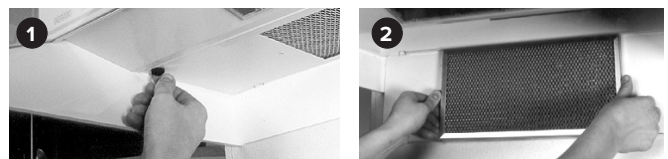

- Kierrä kuvun alalevyn pikakiinnittimet auki (kuva 1).
- Käännä alalevy ala-asentoon.
- Irrota rasvasuodatin pitimestään (kuva 2).

Lampun vaihto

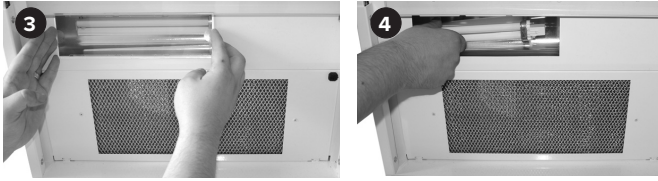

- Irrota lampun suojalasi siirtämällä sitä vasemmalle (kuva 3).
- Irrota lamppu vetämällä sitä vasemmalle (kuva 4).
- Lampun tyyppi G23 LED.



HUOMIO
G23 PL-lamppu aiheuttaa vaurion!

ASENNUS

Tuuletin kiinnitetään pakkauksessa olevilla kiinnitystarvikkeilla.

1. Kiinnitä tuulettimen takareunan ja sivujen kiinnityskorvakkeet tuulettimeen (kuva 1).
2. Nosta tuuletin paikoilleen ja kiinnitä takareunan kiinnityskorvakkeet seinään (kuva 2). Tarvikepussissa olevat kiinnitysruuvit soveltuvat puu-, lastulevy-, sementti- ja kiviseiniin. Muihin materiaaleihin kiinnittäessä käytä asianmukaisia kiinnittimiä.
3. Kiinnitä sivujen kiinnityskorvakkeet kaappeihin (kuva 3).
4. Liitä poistoilmakanavisto (imukanavisto) talotuulettimen sivuilla oleviin yhteisiin. Mikäli yhteitä ei käytetä, jätä ne tulpatuiksi. Liitä ulospuhalluskanava keskellä olevaan yhteeseen. Varmista liitosten tiiviys.
5. Liitä talotuuletin sähköverkkoon pistotulpalla. Varmista, että pistotulppa on tarvittaessa irrotettavissa.

Varmista, että kanaviston palonkestävyys on määräysten mukainen.

Puhaltimen siipipyörän puhdistaminen

- Talotuulettimen puhallin on kärynsieppausosaan kiinnitettyssä puhallinkotelossa maustehyllyn tai vastaavan kalusteen takana.
- Irrota maustehyllä tai vastaava kaluste.
- Irrota liitäntäjohto pistorasiasta.
- Avaa puhallinkotelon kiinnitysruuvit.
- Irrota moottori ja siipipyörä puhaltimesta.
- Puhdista siipipyörä harjalla ja kostealla rievulla.
- Pyyhi puhaltimen vaipan sisäpuoli kostealla rievulla.

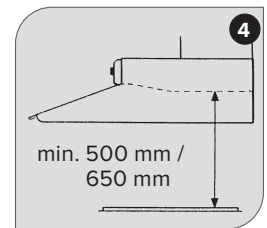

Mitat ja liitinyhteet

1. Poistoilma huoneista tuulettimeen
2. Jäteilma ulos

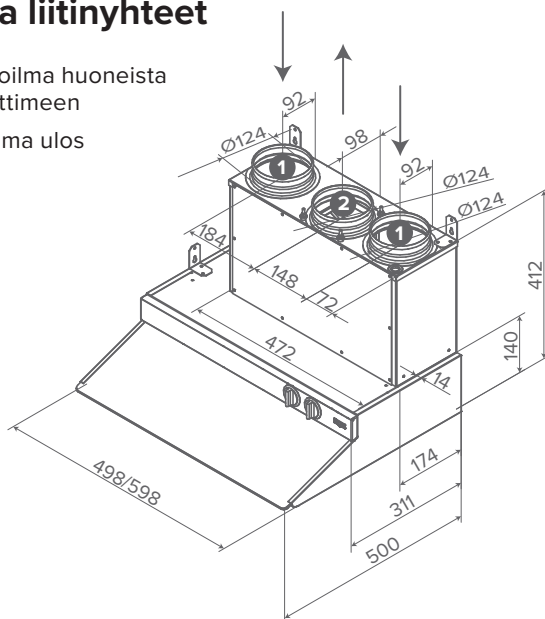

HUOMIO
Rasvasuodattimen alareunan alareunan minimietäisyys sähköliedestä 500 mm ja kaasuliiedestä 650 mm (kuva 4).



HUOMIO

- Tuuletinta ei saa liittää hormiin, joka poistaa savukaasuja (esim. puulla tai kaasulla toimivasta takasta, liedestä tai kamiinasta).
- Poistoilman ulos johtamisesta annetut määräykset on otettava huomioon.

Sähkökytkentä

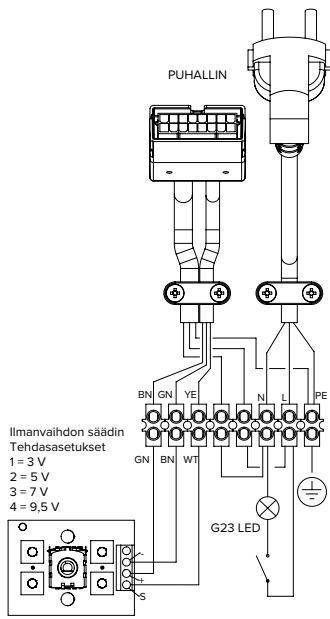

Suoritusarvot

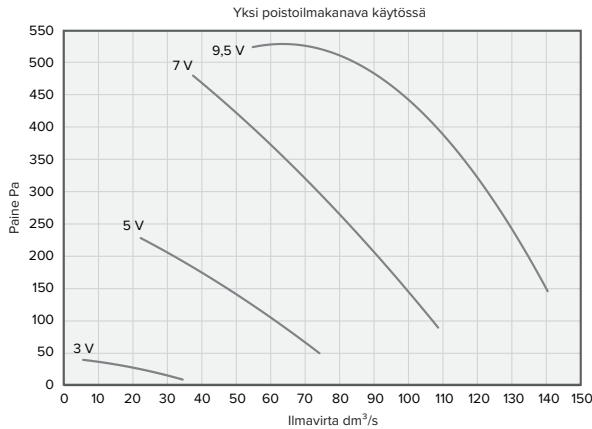

ÄÄNIARVOT

| Säätöasento (V) | Äänitehotaso imukanavassa (yksi kanava) oktaavikaistoittain Lw, dB Säätöasento | | | |
|---|--|----|----|-----|
| | 3 | 5 | 7 | 9,5 |
| Oktaavi- kaistan keski- taajuus Hz | 63 | 59 | 69 | 77 |
| | 125 | 55 | 66 | 75 |
| | 250 | 48 | 61 | 70 |
| | 500 | 42 | 51 | 60 |
| | 1000 | 34 | 45 | 52 |
| | 2000 | 18 | 31 | 40 |
| | 4000 | 16 | 23 | 32 |
| | 8000 | 20 | 22 | 32 |
| L _w dB | 61 | 72 | 80 | 85 |
| L _{w,act} dB (A) | 44 | 56 | 65 | 70 |
| Talotulettimen vaipan läpi tuleva äänenpainetaso huoneitilassa, johon se on asennettu (10m ² :n äänen absorptio) | | | | |
| Säätöasento (V) | 3 | 5 | 7 | 9,5 |
| L _{w,act} dB (A) | 33 | 42 | 49 | 55 |

Ääniarvot on mitattu ilmavirtakäyrästä laitokäyrän (L) mittauspisteissä. Arvot eivät juurikaan muutu pienemmällä kanavistopainehävillä puhaltimen säätöjen pysyessä ennallaan. Kanavistopainehäviöiden kasvaessa ääniarvot nousevat.

Puhallinnopeuksien säätäminen

Ohjaimelle tulee matala signaalijännite, joten säätö suorite-
taan tuulettimen ollessa käynnissä.

- Säätö tapahtuu ilmanvaihdon säätimen nupin alta neljästä reiästä (kuva 2) nopeus kerrallaan, aina kulloistakin nopeutta vastaavasta potentiometrillä.
- Säädetty jännite on mitattavissa säätimen nupin alta löytyvistä mittauspisteistä (merkinnät S ja -) yleismittarin tasavirran jännitemittauksella. Säätöalue on ~2...9,5 V.
- Ohjausjännite (ilmavirta) suurenee vääntämällä potentiometriä myötäpäivään. Esisäädetyt jännitteet ovat 3 V, 5 V, 7 V ja 9,5 V. **Huom! Älä säädä ohjausjännitettä niin pieneksi, ettei puhallin käynnisty (n. 1,5 V).**

Ilmavirtojen säätöesimerkki:

Perusilmavaihto säädetään nopeudella 2 sulkuläpän ollessa suljettuna.

- Aseta ohjain nopeudelle 2 ja mittaa venttiileiltä ilmavirrat.
- Mikäli kokonaisilmavirta on liian pieni, suurena ohjausjännitettä potentiometriltä 2.
- Mikäli kokonaisilmavirta on liian suuri, pienennä ohjausjännitettä potentiometriltä 2. Älä kurista ilmavirtaa tarpeettomasti venttiileillä!
- Säädä poissaoloilmavirrat vastaavasti nopeudella 1 (potentiometri 1).
- Säädä tehostusilmavirrat vastaavasti nopeudella 3 (potentiometri 3).
- Yleensä nopeus 4 jätetään täydelle teholle.

Mittaa lopuksi kaikkien nopeuksien jännitteet mittausnas-
toista ja merkitse ne mittauspöytäkirjaan. Jännitemittauksen
avulla voit esim. rivitalossa monistaa ensimmäisessä asun-
nossa tehdyn mittauksen muihin samantyyppisiin asuntoihin.

Mikäli tuuletinta käytetään vain liesituulettimena, säädä nopeus 1 niin, että puhallin ei käynnisty.



1 Aseta ilmanvaihdon säädin asentoon 1 ja irrota nuppi esim. ruuvimeisselillä



2 Nupin alla on säätö- ja mittausreiät



3 Mittaa jännite navoista – ja S, säädä esim. nopeus 1 potentiometriltä 1



4 Laita nuppi takaisin paikalleen, aseta ilmanvaihdon säädin seuraavaan nopeusasentoon ja irrota nuppi uudelleen.



5 Mittaa jännite navoista – ja S, säädä nopeus 2 potentiometriltä 2, jne.



HUOMIO
Mikäli tuuletin toimii asunnon ilmanvaihtolaitteena, nopeutta 1 ei saa säätää niin, että puhallin ei käynnisty.