

zibro

made by **TÖYÖTÖMI**

RC – 32



FI KÄYTTÖOHJEET PAGE 2(Tämä tuote ei sovellu ensisijaiseksi lämmittimeksi)

25 OHJEITA TURVALLISTA KÄYTTÖÄ VARTEN

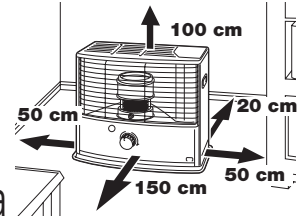

- 1 ÄLÄ käytä bensiiniä.
- 2 Lasten on aina oltava tietoisia, että käytössä on palava lämmitin.
- 3 ÄLÄ siirrä lämmitintä, kun se palaa tai on vielä kuuma. ÄLÄ täytä tai huolla lämmitintä, kun se palaa tai on vielä kuuma.
- 4 Sijoita lämmitin siten, että sen etupuoli on vähintään 1,5 metrin etäisyydellä seinistä, verhoista, huonekaluista, ruiskupurkki ja kaasusylinteri. ÄLÄ säilö polttoainesäiliötä lämmittimen lähelle.
- 5 ÄLÄ käytä lämmitintä pölyisissä tai erityisen vetoisissa paikoissa. Niissä palaminen ei tapahdu parhaalla mahdollisella tavalla.
- 6 Sammuta lämmitin ennen kuin menet nukkumaan.
- 7 Säilytä ja siirrä polttoainetta vain sopivissa säiliöissä ja kanistereissa.
- 8 Varmista, että polttoaine ei altistu lämmölle tai suurille lämpötilanvaihteluille. Säilytä polttoainetta AINA viileässä, kuivassa ja pimeässä paikassa (aurionvalo heikentää laatua).
- 9 ÄLÄ koskaan käytä lämmitintä paikoissa, joissa voi olla haitallisia kaasuja tai hajuja (esim. pakokaasua tai maalinhajua).
- 10 Lämmittimen ylälevy kuumenee. ÄLÄ peitä lämmitintä (tulipalon riski). Vältä kosketusta ylälevyyn ja ristikkoon.
- 11 Varmista AINA, että ilmanvaihto on riittävä.
- 12 Lämmitintä ei saa sijoittaa välittömästi pistorasian alapuolelle.
- 13 Sellaiset 8-vuotiaat ja tätä vanhemmat lapset sekä henkilöt, joiden fyysiset, aistilliset tai henkiset ominaisuudet ovat rajalliset tai joilta puuttuu kokemusta tai tietämystä tämän laitteen käytöstä, saavat käyttää valvonnan alaisina tai saadessaan ohjeet laitteen turvallisesta käytöstä ja ymmärtäessään laitteen käyttöön sisältyvät vaarat.
- 14 Lapset eivät saa leikkiä laitteella.
- 15 Lapset eivät saa suorittaa huolto- tai puhdistustoimenpiteitä laitteelle ilman valvontaa.
- 16 ÄLÄ oleskele pitkiä aikoja lämmittimen lähellä.
- 17 Ladattavat akut on poistettava laitteesta ennen lataamista.
- 18 Syöttöliittimiä ei saa oikosulkea.
- 19 Erityyppisiä paristoja/akkuja tai uusia ja käytettyjä paristoja/akkuja ei saa sekoittaa.
- 20 Ei-ladattavia paristoja ei saa ladata.
- 21 ÄLÄ käytä lämmitintä yli 1500 metrin korkeudessa.
- 22 Sytytä lämmitin AINA Nystyräpintainen sydämen säätönuppi avulla.
ÄLÄ koskaan käytä tulitikkuja tai tupakansytytintä.
- 23 ÄLÄ poista lämmittimen osia itse. Ota korjausta koskeissa asioissa AINA yhteys tuotteen myyjään.
- 24 Anna lämmittimen jäähtyä, ennen kuin aloitat huolto- tai ylläpitotyöt.
- 25 Käytä huoltoa varten käsineitä turvallisuutesi vuoksi.

Kiitos "TOYOTOMI"-tuotteesta!

Tyytyväiset asiakkaat eri puolella maailmaa käyttävät Toyotomi-tuotteita . Haluamme varmistaa, että asiakkaat kaikissa maissa voivat käyttää tuotteitamme miellyttävällä ja turvallisella tavalla, minkä vuoksi tuotteet noudattavat Japanin ja kaikkien niiden maiden turvallisuusnormeja, joissa toimimme .

Toyotomi mukauttaa tuotteet asiakkaidensa tarpeisiin ja pitää asiakkaat tyytyväisinä yritysfilosofiansa mukaisesti: "Onnellisuuden jakaminen jokapäiväisessä elämässä" .Jatkamme sellaisten tuotteiden tutkimista, suunnittelua ja valmistamista, jotka sopivat tehokkaaseen, turvalliseen ja miellyttävään elämäntapaan .

Toivomme, että nautit Toyotomin tuotteista useita vuosia .

Suosittelimme, että luet nämä ohjeet huolellisesti ennen kuin otat uuden lämmittimen käyttöön, niin että sen käyttöaika on mahdollisimman pitkä .

Tutustu myös muihin tuotteisiimme .

Täydellinen tuotevalikoima on nähtävillä osoitteessa www.toyotomi.eu .

1 LUE OHJEET ENNEN KÄYTTÖÄ.

2 OTA EPÄSELVISSÄ TILANTEISSA YHTEYS JÄLLEENMYYJÄÄN.

3 ENNEN KUIN ALAT LUKEA, TARKISTA TÄRKEIDEN OSIEN LUETTELO VIIMEISELLÄ SIVULLA.

YLEISET KÄYTTÖOHJEET

Seuraavassa on kuvattu lämmittimen käyttöönoton tärkeimmät vaiheet. Yksityiskohtaisemmat tiedot ovat käyttöohjeessa.

- 1** Poista kaikki pakkausmateriaalit (ks. kohta A, kuva A) .
- 2** Täytä irrotettava säiliö ⑧ ja odota 30 minuuttia ennen lämmittimen sytyttämistä (ks. kohta B, kuva I) .
- 3** Aseta paristot paristokoteloon ⑩ (ks. kohta A, kuva F) .
- 4** Tarkista, että palokammio ③ on täysin suorassa (ks. kohta A, kuva E) .
- 5** Sytytä lämmitin työntämällä hitaasti liekinsäädintä ② (ks. kohta C, kuva L) .
- 6** Lämmittimen sytyttämisen jälkeen on odotettava 30 minuuttia ennen kuin voidaan tarkistaa, palaako lämmitin kunnolla (ks. kohta D) .
- 7** Sammuta lämmitin (ks. kohta E) .

- Paloturvallisuuden vuoksi säiliö on täytettävä joko lämmittimen ollessa pois päältä tai eri huoneessa kuin lämmitin .
- Kun säiliö on täytetty turvallisen matkan päässä lämmönlähteistä ja avotulesta, huolehdi säiliön sulkemisesta kunnolla (ks. kohta B) .
- Kun lämmitin sytytetään ensimmäisen kerran, se haisee jonkin aikaa ”uudelta” .
- Varastoi polttoöljykanisterit viileässä ja pimeässä, ja käytä niissä alkuperäisiä korkkeja ja tiivisteitä .
- Polttoöljykin vanhenee .Ota käyttöön uusi kanisteri aina lämmityskauden alussa .
- Käytä vain korkealaatuista, vedetöntä, puhdasta parafiiniä paikallisen lainsäädännön mukaisesti (TOYOTOMI polttoaine) .
- Jos vaihdat paloöljyn merkkiä tai tyyppiä, varmista että kaikki aikaisemmin käytössä ollut öljy on tyhjentynyt siirrettävän lämmittimen sisältä .

MITÄ SINUN TULEE TIETÄÄ ENNEN KÄYTTÖÄ

VARMISTA AINA, ETTÄ ILMANVAIHTO ON RIITTÄVÄ

Lue tämä käyttöopas huolellisesti ennen kuin käytät laitetta. Säilytä opas vastaisuuden varalle. Asenna laite vain siinä tapauksessa, että se on paikallisten ja kansallisten lakien, määräysten ja standardien mukainen. Laitetta saa käyttää vain lämmityslaitteena kotitalouksissa. Laitetta saa käyttää vain kuivissa sisätiloissa tavallisissa kotiloissa, kuten olohuoneessa, keittiössä tai autotallissa. Varmista, että ilmanvaihto on riittävä. Näin lämmitys toimii miellyttävästi ja turvallisesti.

HUOMAUTUS: Jotta lämmitin ei sammuu odottamattomasti, ovi tai ikkuna on uositeltavaa jättää raolleen, kun lämmitin on toiminnassa.

Mallista riippumatta on aina varmistettava, että lämmitintä käytetään riittävän suuressa tilassa, jolloin käyttö on turvallista eikä lisäilmanvaihtoa tarvita (kohta K). Jos huone on vaadittua pienempi, ovi tai ikkuna on pidettävä hieman raollaan (noin 2,5 cm). Tilassa, jossa lämmitintä käytetään, on oltava riittävä ilmanvaihto (tuloja poistoilma-aukkojen on oltava vähintään 50 cm²).

Suosittelomme myös tämän tekemistä hyvin eristetyssä tai vedettömässä huoneessa ja/tai suuressa korkeudessa. Älä käytä lämmitintä kellareissa tai muissa maanalaississa paikoissa.

Turvallitteisiin ei saa tehdä muutoksia, koska siinä tapauksessa ilman lämpöanturin toimintaa ei voida taata. Jos olet epävarma, ota yhteyttä myyjäliikkeeseen.

Huomaa, että ristikko ja ylälevy kuumenevat. Laitteen peittäminen aiheuttaa tulipaloriskin. Kuumien pintojen vuoksi laitetta ei saa jättää lasten ulottuville.

TURVAJÄRJESTELMÄ

Kun olet käynnistänyt lämmittimen ja huonelämpötila on suhteellisen korkea, lämmitin saattaa sammua automaattisesti.

Ilmiö on vaaditun turvamekanismin. Näin ei tapahdu, kun lämmitintä käytetään viileämmässä käyttöympäristössä.

RANSKAA KOSKEVA HUOMAUTUS: Lämmitin on suunniteltu toimimaan ainoastaan siirrettäville, nestemäisellä polttoaineella toimiville lämmittimille tarkoitetulla paloöljyllä asetusten 18-07-2002 ja 25-06-2010 mukaisesti. Muiden polttoainelajien käyttö on kielletty. Kysy myyjäliikkeestä tai katso verkkosivustoltamme jälleenmyyjien osoitteet. Nestemäisellä polttoaineella toimiva siirrettävä lämmitin on tarkoitettu lisälämmittimeksi, ei jatkuvaksi lämmönlähteeksi.

YHDISTYNYTTÄ KUNINGASKUNTAA KOSKEVA HUOMAUTUS: Käytä ainoastaan C1-luokan paloöljyä ohjeen BS2869 osan 2 mukaisesti tai vastaavaa.

Käyttäjän on noudatettava seuraavia käyttöohjeita:

ÄLÄ

- käytä petrolia.
- käytä nestemäisellä polttoaineella toimivaa siirrettävää lämmitintä asuntovau- nussa, veneessä tai ajoneuvon ohjaamossa.
- käytä nestemäisellä polttoaineella toimivaa siirrettävää lämmitintä huonosti ilmastoidussa tilassa (tarkista lämmitettävän tilan vähimmäismitat taulukosta), maan pinnan alapuolella sijaitsevilla tiloissa tai yli 1500 metrin korkeudessa.
- tee muutoksia lämmittimen turvalaitteisiin.

Tämäntyyppisen lämmittimen käyttö yleisissä tiloissa edellyttää määräysten mukaista ennakkolupaa. Hanki tietoa tarvittavista luvista etukäteen.

OIKEA POLTTOAINE

Lämmitin on suunniteltu käytettäväksi laadukkaana, vedettömän ja puhtaan parafiiniöljyn (TOYOTOMI polttoaine). Vain tällaisia polttoaineita käytettäessä palaminen on varmasti puhdasta ja täydellistä. Heikkolaatuisen polttoaineen käytöstä voi seurata:

- virheellisen toiminnan todennäköisyyden kasvu
 - epätäydellinen palaminen
 - lämmittimen käyttöiän lyhentyminen
 - savua ja/tai hajua
 - kerrostumien muodostuminen ritilään tai kuoreen
- Oikean polttoaineen valinta on siten olennaisen tärkeää lämmittimen turvallisen, tehokkaan ja miellyttävän käytön kannalta.

Takuu ei kata muun kuin korkealaatuisen, vedettömän ja puhtaan paloöljyn käytöstä johtuvia vaurioita tai toimintahäiriöitä.

Käännä lämmittimen polttoainetta valitessasi aina paikallisen myyjän puoleen (www.toyotomi.eu).



Vain oikean polttoaineen käyttäminen takaa lämmittimen turvallisen, tehokkaan ja miellyttävän käytön.

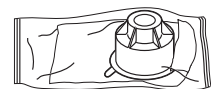

Tämä kuljetuskorkki on pakattu erillään laatikkoon. Vain tätä korkkia käyttämällä voidaan varmistaa, että lämmittimen kuljetus käytön jälkeen sujuu ongelmitta. Säilytä se huolellisesti!

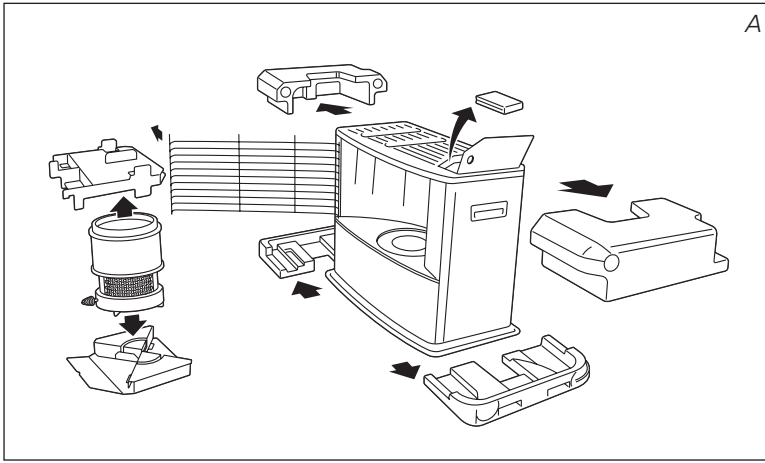

KÄYTTÖOHJEET

A LÄMMITTIMEN ASENTAMINEN

- 1 Ota lämmitin varovasti pois laatikosta ja tarkista laatikon sisältö .
Lämmittimen lisäksi laatikossa on myös:
 - käsikäyttöinen polttoainepumppu
 - kuljetuskorkki
 - nämä käyttöohjeet
 Säilytä laatikko ja pakkausmateriaalit (kuva A) varastointia ja/tai kuljetusta varten .
- 2 Poista muut pakkausmateriaalit:
 - Poista pakkausmateriaali ritilästä 6 .Nosta ritilä pois reiästä (kuva B) ja vedä sitä eteenpäin .
 - Työnnä pakkausmateriaalia palamiskammion päällä 3 hieman alas ja poista se (kuva C) .
 - Irrota polttokammio 3 lämmittimestä ja poista pakkaus (kuva D) .
 - Aseta palokammio takaisin paikalleen .Palokammio on oikeassa asennossa, kun sitä voidaan siirtää kevyesti hieman vasemmalle ja oikealle kädensijastaan 4 (kuva E) .Sulje ritilä: Nosta sitä hieman, jotta se menee takaisin reikäänsä .
 - Avaa irrotettavan säiliön kansi 7 ja poista pahvipala .
- 3 Täytä irrotettava säiliö kohta B kuvatulla tavalla .
- 4 Asenna paristot niille tarkoitettuun pidikkeeseen 10 lämmittimen taakse (kuva F) .Varmista, että positiivinen ja negatiivinen napa vastaavat paristokotelon merkintöjä + ja - .On suositeltavaa käyttää uusia alkaliparistoja (4x C-koko) .
- 5 Lattian tulisi olla kiinteä ja täysin tasainen .Siirrä lämmitintä, jos se ei ole suorassa .Älä korjaa lattian epätasaisuutta asettamalla kirjoja tai muita tavaroita lämmittimen alle .
- 6 Lämmitin on nyt käyttövalmis .

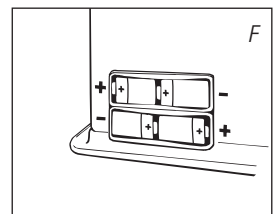
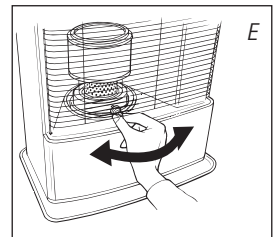
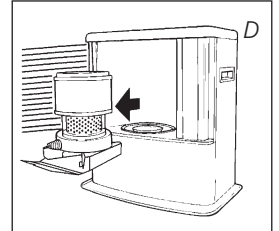
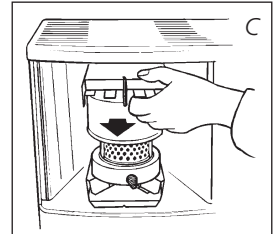
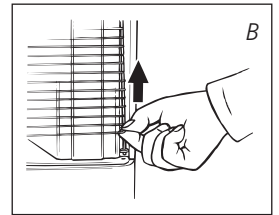

! Älä käytä lämmitintä yli 1500 metrin korkeudessa .

B POLTTOAINEEN TÄYTTÖ

Älä täytä polttoainesäiliötä oleskelutiloissa, vaan tarkoitukseen paremmin sopivassa paikassa (polttoainetta voi aina valua) .Noudata seuraavassa kuvattua menettelyä:

- 1 Varmista, että lämmitin on sammutettu .
- 2 Avaa kansi 7 ja nosta irrotettava säiliö 8 pois lämmittimen sisältä (kuva G) . Aseta irrotettava säiliö maahan (sitien että korkki osoittaa ylöspäin) ja kierrä polttoainekorkki auki (kuva H) .
HUOMAUTUS: Säiliöstä voi valua joitakin tippoja .
- 3 Ota käsikäyttöinen polttoainepumppu ja aseta sileä ja jäykkä letku olttoainekanisteriin .Varmista, että polttoainekanisteri on korkeammalla kuin irrotettava polttoainesäiliö (kuva I) .Aseta uurrettu letku irrotettavan säiliön täyttöaukkoon .
- 4 Lukitse pumpun päällä oleva suljin (käännä myötäpäivään) .
- 5 Purista pumpppua muutaman kerran, kunnes polttoainetta alkaa virrata polttoainesäiliöön .Sen jälkeen pumpppua ei enää tarvitse puristaa .
- 6 Tarkkaile irrotettavan säiliön polttoainenäyttöä 9 säiliötä täyttäessäsi (kuva J) .Lopeta täyttö avaamalla pumpun päällä oleva suljin (käännä vastapäivään), kun polttoainenäyttö osoittaa, että säiliö on täynnä .Älä koskaan täytä säiliötä liian täyteen, erityisesti kun polttoaine on kylmää (polttoaine laajenee lämmitessään) .
- 7 Anna pumppuun jääneen polttoaineen valua takaisin polttoainekanisteriin ja irrota pumpppu varovasti .Kierrä säiliön korkki huolellisesti kiinni (kuva K) . Puhdista polttoainevuodot .
- 8 Tarkista, että polttoainesäiliön korkki on suorassa ja kunnolla kiinni .Aseta irrotettava säiliö takaisin lämmittimeen (korkki alaspäin) .Sulje kansi .

HUOMAUTUS: Varmista, että kiristät polttoainesäiliön tulpan hyvin . Tarkasta, ettei säiliöstä vuoda polttoainetta, kun käännät tulppapuolen alaspäin .Aseta irrotettava polttoainesäiliö sitten lämmittimeen .

C LÄMMITTIMEN SYTYTTÄMINEN

Uudesta lämmittimestä voi hetken aikaa tulla hajuja, kun sitä käytetään ensimmäisen kerran .Sen vuoksi ilmanvaihdosta on huolehdittava erityisen hyvin tai lämmitin on sytytettävä oleskelutilojen ulkopuolella .

! Kun käytät lämmitintä ensimmäisen kerran, aseta ensin täytetty polttoainesäiliö paikalleen ja odota sen jälkeen noin 30 minuuttia ennen lämmittimen sytyttämistä . Näin lasikuitusydän ehtii imeä polttoainetta .Menettele samoin, jos säiliön polttoaine on kokonaan poltettu loppuun tai jos lasikuitusydän on vaihdettu .

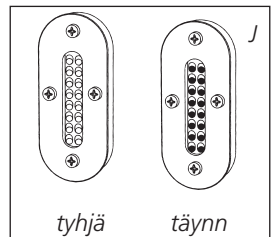
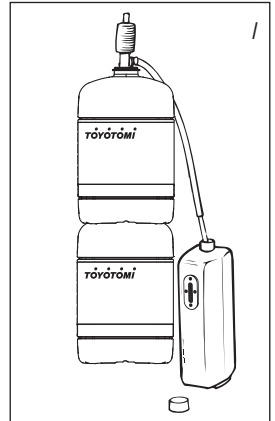
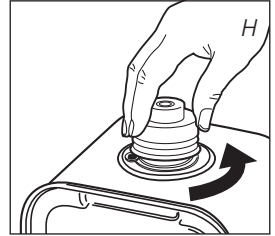
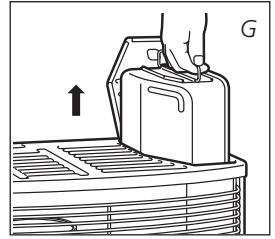

Tarkista polttoainenäytöstä ⑤ aina ennen lämmittimen sytyttämistä, onko säiliötä tarpeen täyttää (Vihreä=täynn, Punainen=tyhjä) .



Sytytä lämmitin aina Nystyräpintainen sydämen säätönuppi ② avulla .Älä koskaan käytä tulitikkuja tai tupakansytytintä .



Noudata seuraavassa kuvattua menettelyä:

- 1 Käännä nystyräpintaista sydämen säätönuppia ② myötäpäivään niin pitkälle kuin se kääntyy (kuva L) .Jos käytät paljon voimaa, nuppi voi kääntyä hieman yli .Se palaa kuitenkin automaattisesti aloitusasentoon .Kun olet asettanut sydämen korkeimpaan asentoonsa, turvalaite aktivoituu samalla automaattisesti .

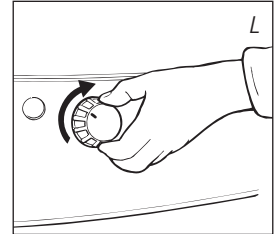

Kun olet sytyttänyt lämmittimen, mutta se sammuu uudelleen pian sytyttämisen jälkeen, paristot täytyy vaihtaa .Parasta on käyttää uusia alkaliparistoja (4 kpl C-koon paristoja) .

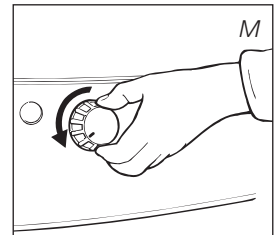

Jos lämmitintä on käytetty vain joitakin kertoja ja sydämen säätönuppi ei ole lukittunut, käännä säätönuppi (kuva M) kokonaan vasemmalle ennen kuin asetat sydämen korkeimpaan asentoon sytytystä varten (kohta C) .



Kun lämmitin on sytytetty, tarkista aina, että palokammio ③ on vaakasuorassa, liu'uttamalla sitä hieman vasemmalle ja oikealle kammiossa olevan kädensijan ④ avulla (kuva E) .Kammion tulisi liikkua kevyesti .Jos palokammio ei ole suorassa, muodostuu savua ja nokea .

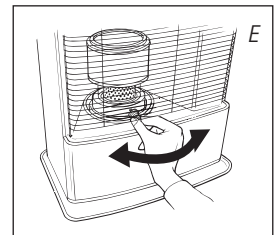

D LÄMMITTIMEN POLTTAMINEN

Lämmittimen sytyttämisen jälkeen on odotettava 30 minuuttia, ennen kuin voidaan tarkistaa, että lämmitin palaa kunnolla .Liian suuri liekki voi aiheuttaa savua ja nokea, kun taas liian pieni liekki aiheuttaa hajuja (kuva R) .

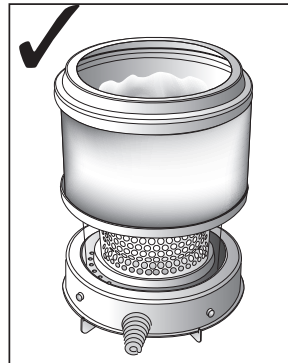

◀ R



Jos liekki pysyy liian pienenä säätämisen jälkeen, sydämen korkeutta on säädettävä (ks. kohta F) .

Liian pieni liekki voi johtua myös:

- riittämättömästä polttoainemäärästä (täytä säiliö)
- polttoaineen heikosta laadusta (ota yhteys tuotteen myyjään)
- riittämättömästä ilmanvaihdosta (avaa ikkuna tai luukku raolleen)
- sydämen kulumisesta (ota yhteys tuotteen myyjään tai vaihda sydän, ks. kohta M)

E LÄMMITTIMEN SAMMUTTAMINEN

Paina OFF-painiketta ① .Liekki sammuu hetken kuluttua (kuva N) .

F SYDÄNLANGAN KORKEUDEN SÄÄTÖ

Jonkin ajan kuluttua palaminen ei ehkä ole riittävän korkeaa (kohta D) .Voit tällöin säätää sydänlangan korkeutta liekin parantamiseksi .Jotta voit tehdä sen, lämmittimen täytyy olla sammutettu .Noudata alla olevaa menetelyä:

- 1 Paina OFF-painiketta ① (kuva N) .
- 2 Vedä sydänlangan uritettu säätönuppi ② pois lämmittimestä, jotta sydänlanka korkeuden lukitus ① tulee näkyviin .
- 3 Ota muovinen laippa peukalon ja etusormen väliin ja vedä se ulos .Käännä laippaa ylös yksi askel joko asentoon 2 tai 3 (kuva O) .Työnnä laippaa varovaisesti taakse, jotta tappi osuu syvennykseen .
- 4 Asenna sydänlangan uritettu säätönuppi ② takaisin varovaisesti .Sen voi tehdä vain yhdellä tavalla .Tarkista oikea asento korkin takaa .

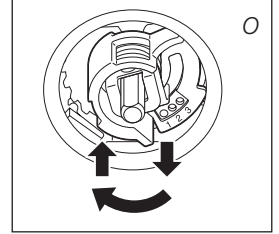
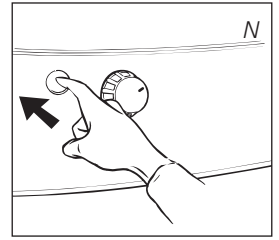

! Jos sydänlangan korkeuden säädöllä ei ole tarvittua vaikutusta, anna lämmittimen palaa niin kauan, että kaikki polttoaine on käytetty (kohta H) .

Jos liekin korkeus on vieläkin liian matala ja sydänlanka on asetettu asentoon 3, ota sitten yhteyttä jälleenmyyjään tai vaihda sydänlanka, katso kohta M . Jos liekki on liian korkea säädön jälkeen (kuva R), sydänlangan korkeuden lukituksen tulisi olla yhden asennon alempana .Muussa tapauksessa voi muodostua savua tai nokea .

G HÄIRIÖT SEKÄ NIIDEN SYYT JA POISTAMINEN

Jos häiriötä ei voida poistaa seuraavien ohjeiden avulla, ota yhteys tuotteen myyjään .

LÄMMITIN EI SYTY

- Paristoja ei ole asetettu oikein paristokoteloon .
Tarkista (kuva F) .
- Paristoissa ei ole riittävästi virtaa jäljellä sytytystä varten .
Vaihda (kuva F) .
- Säiliöstä on loppunut polttoaine tai sydän on vaihdettu .
Odota 30 minuuttia irrotettavan säiliön täyttämisen ja paikalleen asettamisen jälkeen ennen kuin sytytät lämmittimen .

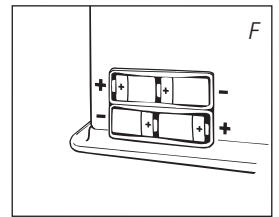

EPÄSÄÄNNÖLLINEN LIEKKI JA/TAI NOKI JA/TAI HAJU

- Palokammio ③ ei ole oikeassa asennossa .
Aseta kammio suoraan kädensijan ④ avulla siten, että voit helposti liu'uttaa kammiota vasemmalle ja oikealle, ja se on suorassa .
- Käytetty polttoaine on vanhaa .
Käytä uuden lämmityskauden alussa uutta polttoainetta .
- Käytetyn polttoaineen tyyppi on väärä .
Katso kappale "IKEA POLTTOAINE"(kohta "itä sinun tulee tietää ennen käyttöä") .
- Lämmittimen alaosaan on kertynyt pölyä .
Ota yhteys tuotteen myyjään .
- Sydämen korkeus ei ole oikea .
Ota yhteys tuotteen myyjään .

LÄMMITIN SAMMUU HITAASTI

- Irrotettava säiliö on tyhjä .
Katso kohta B .
- Polttoainesuodattimessa on vettä .
Kuivaa polttoainesuodatin (kohta H, kuva P) .
- Alasäiliössä on vettä .
Ota yhteys tuotteen myyjään .
- Lampun sydän on kovettunut yläpuolella .
Pidä lämmitintä päällä, kunnes polttoaine on käytetty (kohta H) . Käytä oikeanlaista polttoainetta .
- Käytät polttoainetta, joka on ylittänyt "äytettävä mennessä"-päivämäärän .
Aloita jokainen lämmityskausi tuoreella polttoaineella .

LÄMMITTIMEN LIEKKI PYSYY LIIAN PIENENÄ

- Sydän on liian alhaalla .
Asenna sydänlangan korkeuden lukitus uudelleen (kohta F) .
- Lämmitin on polttanut lähes kaiken polttoaineen ennen säiliön täyttämistä .
Odota 30 minuuttia irrotettavan säiliön täyttämisen ja paikalleen asettamisen jälkeen ennen kuin sytytät lämmittimen .

- Käytetyn polttoaineen tyyppi on väärä .
Katso kappale "IKEA POLTTOAINE"(kohta "itä sinun tulee tietää ennen käyttöä") .
- Tilan ilmanvaihto ei ole riittävä .
Jätä ikkuna tai ovi kokonaan auki joksikin aikaa .

LÄMMITTIMEN LIEKKI ON LIIAN SUURI

- Alkuvaiheessa liekki tavallisesti palaa korkeammalla liekillä aivan uusien komponenttien vuoksi .L liekki muuttuu matalammaksi noin 10 tunnin palamisen jälkeen .
- Käytetyn polttoaineen tyyppi on väärä tai se on liian haihtuvaa .
Katso kappale "IKEA POLTTOAINE"(kohta "itä sinun tulee tietää ennen käyttöä") .
- Sydän on liian korkealla .
Asenna sydänlangan korkeuden lukitus uudelleen (kohta F) .

H KUNNOSSAPITO

Lämmitintä ei juuri tarvitse huoltaa .On kuitenkin tärkeää, että pöly ja lika poistetaan ajoissa kostealla liinalla, koska muuten ne voivat aiheuttaa vaikeasti poistettavia pinttymiä .Normaaleissa olosuhteissa kuluvia osia on vain 4:

1. PARISTOT

Voit vaihtaa paristot itse .Tarkasta kipinäpurkauksen ääni .Jos ääni on rätisevä, pariston jännite on liian pieni .Paristo on vaihdettava .Tarkasta sytytystulppa huolto-ohjeessa 3 neuvotulla tavalla, jos ääni ei muutu pariston vaihdon jälkeenkään .Älä hävitä vanhoja paristoja talousjätteen mukana .Noudata paikallisia vaarallisten jätteiden hävittämisestä annettuja määräyksiä .



2. SYDÄN

Jotta lasikuitusydän kestäisi käytössä pitempään, lämmittimen on silloin tällöin annettava palaa niin kauan, että säiliö on täysin tyhjä ja lämmitin sammuu itsestään .Toimi näin, kun huomaat, että liekki heikkenee .Tyhjäksi polttamisesta aiheutuu jonkin verran hajua, minkä vuoksi suositellaan lämmittimen siirtämistä oleskelutilojen ulkopuolelle .



Polttoainesuodatin

3. ELEKTRODIT

Jos elektrodien kertyy hiiltä tai pikeä, puhdista ne kohdassa "elektrodien puhdistaminen" neuvotulla tavalla .Jos elektrodit työntyvät sydänlankaan, sytytys saattaa epäonnistua .Korjaa tällöin elektrodien asentoa kohdassa "sydänlangan asennon säätäminen" neuvotulla tavalla .Varo roiskuttamasta elektrodille vettä .

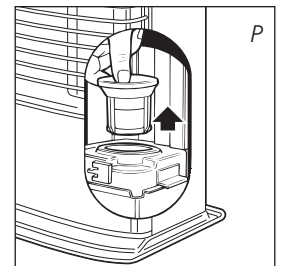

4. POLTTOAINESUODATIN

Tarkista myös polttoainesuodatin säännöllisesti .oista irrotettava säiliö 8 lämmitimestä ja irrota polttoainesuodatin (kuva P) .Suodattimesta voi pudota joitakin tippoja .Pidä sitä varten liinaa valmiina .Käännä polttoainesuodatin ylösalaisin ja puhdista se likakerrostumista kopistamalla sitä kovaa pintaa vasten .**(Älä koskaan puhdista sitä vedellä!)** Aseta polttoainesuodatin takaisin lämmittimeen .



Älä poista lämmittimen osia itse .Ota korjausta koskevissa asioissa aina yhteys tuotteen myyjään .



Anna lämmittimen jäähtyä, ennen kuin aloitat huolto- tai ylläpitotyöt .



I VARASTOINTI (LÄMMITYSKAUDEN PÄÄTTYESSÄ)

Suosittellemme, että polttoainesäiliössä oleva polttoaine poltetaan kokonaan loppuun lämmityskauden päättyessä ja lämmitin varastoidaan asianmukaisesti .Noudata seuraavaa menettelyä:

- 1 Isytytä lämmitin oleskelutilojen ulkopuolella ja anna sen palaa, kunnes kaikki polttoaine on käytetty .
- 2 Anna lämmittimen jäähtyä . Puhdista lämmitin kostealla
- 3 liinalla ja kuivaa se sitten liinalla .
- 4 Poista paristot paristokotelosta 10 ja varastoi ne kuivaan paikkaan .
- 5 Puhdista polttoaineensuodatin (katso kohta H) .

- 6 Varastoi lämmitin pölyttömään paikkaan ja, jos mahdollista, alkuperäisessä pakkauksessa. Käyttämätöntä polttoainetta ei voi käyttää seuraavalla lämmityskaudella. Jos polttoainetta on vielä jäljellä, älä heitä sitä pois, vaan huolehdi sen hävittämisestä kemiallisten kotitalousjätteiden käsittelyä koskevien paikallisten määräysten mukaisesti. Käytä uuden lämmityskauden alussa aina uutta polttoainetta. Kun aloitat uudelleen lämmittimen käytön, noudata jälleen käyttöohjeita (alkaen kohta A ja kuten ohjeissa on kuvattu).

J KULJETUS

Tee seuraavat toimenpiteet polttoainevuotojen välttämiseksi lämmittimen kuljetuksen aikana:

- 1 L Anna lämmittimen jäähtyä.
- 2 Poista irrotettava säiliö 8 lämmittimestä ja irrota polttoainesuodatin (kuva P). Suodattimesta voi vuotaa joitakin tippoja. Pidä sitä varten liinaa valmiina. Säilytä polttoainesuodatinta ja irrotettavaa säiliötä lämmittimen ulkopuolella.
- 3 Aseta kuljetuskorkki polttoainesuodattimen paikalle (kuva Q). Paina se tiukasti kiinni.
- 4 Liikuta lämmitintä aina pystysuorassa asennossa.

K TEKNISET TIEDOT

Sytytys	sähköinen	Mitat (mm)	leveys	562
Polttoaine	parafiini	(pohjalevyn kanssa)	syvyys	279
Teho (kW)*	3,20		korkeus	455
Sopiva tila (m ³)**	55-120	Lisävarusteet:	kuljetuskorkki	
			käsikäyttöinen polttoainepumppu	
Polttoaineen kulutus (l/h)*	0,333	Tarvittavat paristot	4x RD14 kg, MN 1400	
Polttoaineen kulutus (g/h)*	267		1,5V, size C	
Palamisaika aika yhdellä säiliöllisellä (h)*	13,5	Sydämen tyyppi	O	
Irrotettavan säiliön tilavuus (litraa)	4,5	Weight (kg)	10,0	

* Maksimisäädöillä

** Määritetyt arvot ovat suuntaa antavia

L TAKUUEHDOT

Lämmittimellä on 48 kuukauden pituinen takuu, joka alkaa ostopäivästä. Tämän jakson aikana kaikki materiaali- ja valmistusvirheet korjataan veloituksetta. Takuuseen sovelletaan seuraavia ehtoja:

- 1 Muita vahinkoja, mukaan lukien välillisiä vahinkoja koskevat vaatimukset on nimenomaisesti poissuljettu.
- 2 Takuuaikana tehdyt korjaukset tai osien vaihdot eivät pidennä takuuaikaa.
- 3 Takuu ei ole voimassa, jos lämmittimeen on tehty muutoksia, siinä on käytetty muita kuin alkuperäisiä varaosia tai korjauksia on teetetty kolmannella osapuolella.
- 4 Takuu ei koske normaalikäytössä kuluvia osia, kuten paristoja, sytytyspuolaa, sydäntä ja käsikäyttöistä polttoainepumppua.
- 5 Takuu on voimassa ainoastaan esitettäessä alkuperäinen, päivätty ostotosite, johon ei ole tehty muutoksia.
- 6 Takuu ei koske vahinkoja, jotka johtuvat käyttöohjeiden vastaisesta toiminnasta, huolimattomuudesta tai vääranäyttymisen tai vanhentuneen polttoaineen käytöstä. Vääränlaisen polttoaineen käyttö voi olla jopa vaarallista*.
- 7 Kuljetuskustannukset ja lämmittimen tai sen osien kuljetukseen liittyvät riskit ovat aina ostajan vastuulla.

Tarpeettomien kustannusten välttämiseksi suosittelemme, että luet aina ensin käyttöohjeet huolellisesti. Jos käyttöohjeista ei ole apua, vie lämmitin tuotteen myyjälle korjausta varten.

* Erityisen herkästi palavat ainesosat voivat aiheuttaa hallitsematonta palamista ja tulen leviämisen. Jos näin pääsee käymään, älä koskaan yritä siirtää lämmitintä, vaan sammuta se välittömästi (ks. kohta E). Häätapauksissa voit käyttää palosammutinta, mutta vain B-tyypin sammuttimia eli hiilidioksidia- tai jauhesammutinta.



Polttoainesuodatin

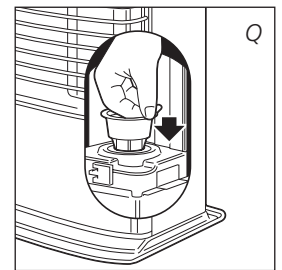
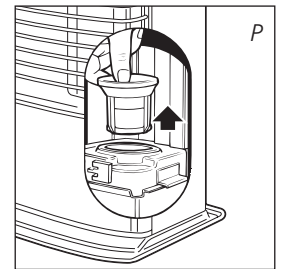

Kuljetuskorkki



SYDÄMEN VAIHTAMINEN

M VARMISTA, ETTÄ LÄMMITIN ON SAMMUTETTU JA TÄYSIN JÄÄHTYNYT, ENNEN KUIN ALOITAT SYDÄMEN VAIHTAMISEN.

- 1 Avaa kansi ja poista irrotettava polttoainesäiliö .
- 2 Poista paristot paristokotelosta 10 .
- 3 Avaa eturitilä .Ota palokammio pois lämmittimestä . Sulje ritilä .
- 4 Vedä nystyräpintainen sydämen säätönappi pois lämmittimestä .
- 5 Kierrä auki lämmittimen kuoren takana ja sivuilla olevat kolme ruuvia .Vedä kuorta hieman eteenpäin ja irrota se sitten aluslevystä .
- 6 Kierrä auki sydämen pidikkeessä olevat neljä siipimutteria .
- 7 Nosta sytytyslangan pidikkeen runkoa ylös niin, että sytytyslanka tulee näkyviin .Aseta palamisalusta lämmittimen viereen .(Varo, ettei johto irtoa .Ole varovainen tiivisteiden kanssa)
- 8 Käännä karaa oikealle loppuun saakka ja irrota sydämen istukka (ja sydän) .
- 9 Nosta sydämen istukka ylös ja irrota se pääilmaputkesta .
- 10 Purista sydäntä siten, että se irtoaa kolmesta kiinnityspististä, ja poista sydän istukasta .Muista käyttää suojakäsineitä ja pidä valmiina astiaa, johon voit laittaa käytetyn sydämen .

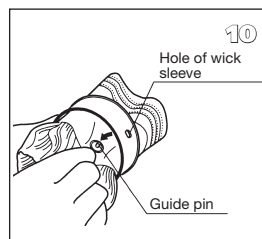
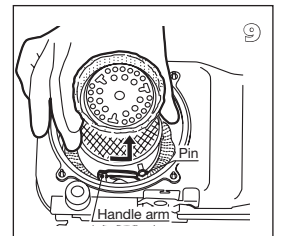
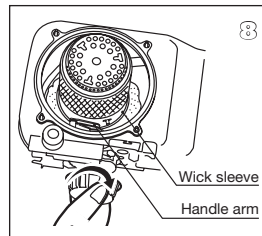
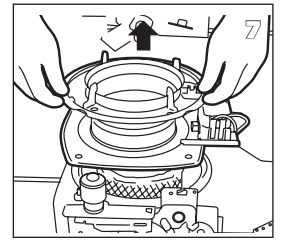
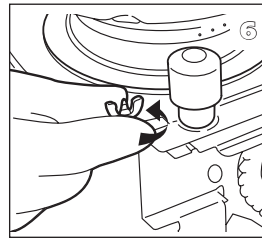
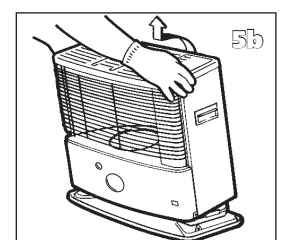
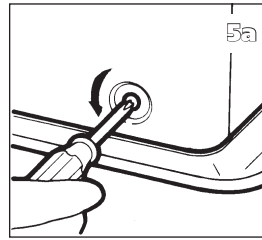
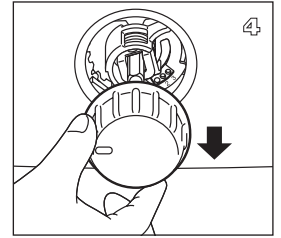
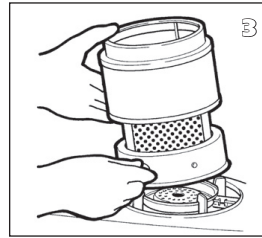
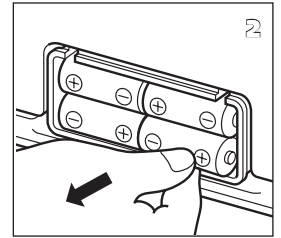
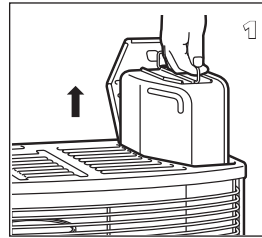

11 Aseta sydän istukkaan siihen kaiverretun merkin osoittamaan suuntaan .

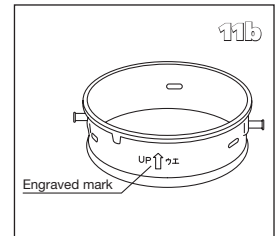
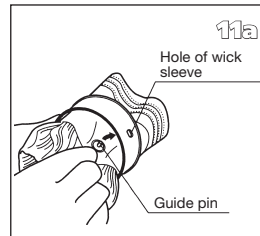

12 Aseta sydämen istukka (ja sydän) pääilmaputkeen . Aseta sen jälkeen karan pää sydämen istukassa (jossa on sydän) olevaan uraan oikealta puolelta ja käännä vasemmalle loppuun saakka (sydänlangan asento tulee säätää kohdassa 1) .

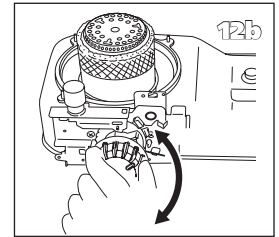
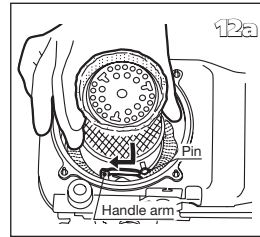

13 Aseta sydämen pidikkeen runko takaisin paikalleen .

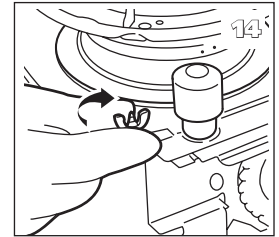
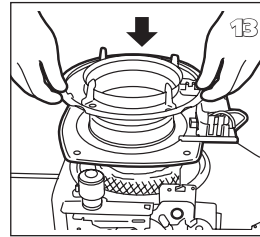

14 Kierrä neljä siipimutteria käsin kiinni .

15 Aseta nystyräpintainen sydämen säätönuppi paikalleen poltinmekanismiin .Käännä nuppia niin kauas oikealle kuin mahdollista .Paina kaatumiskytkintä .Tarkista, että sydämen voi laskea täysin alas .Toista tämä tarkistus muutamia kertoja .Jos sydäntä ei voi laskea täysin alas, sitä ei ole asennettu paikalleen oikein .Jos näin on, toista menettely kohdasta 11 alkaen .Vedä nystyräpintaisen sydämen säätönuppi pois lämmittimestä .

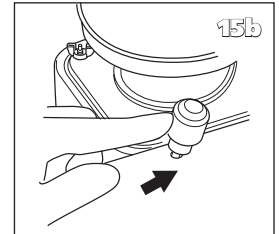

16 Aseta kuori takaisin paikalleen ja kierrä kolme ruuvia kiinni .Aseta sydämen säätönuppi takaisin paikalleen . Aseta palokammio takaisin paikalleen .Tarkista, että kammio on suorassa, liu'uttamalla sitä kädensijan avulla hiukan vasemmalle ja oikealle .Sulje ritilä .

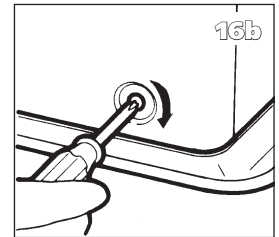
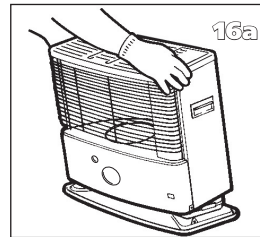

17 Aseta täytetty polttoainesäiliö paikalleen .Aseta paristot paristokoteloon (varmista, että pariston plus- ja miinusnavat vastaavat merkkejä + ja - paristokotelossa) . Odota säiliön ja paristojen paikoilleen asettamisen jälkeen 30 minuuttia, ennen kuin käytät lämmitintä .

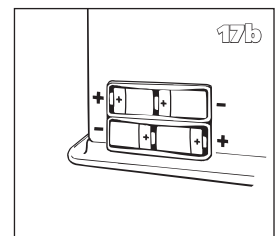
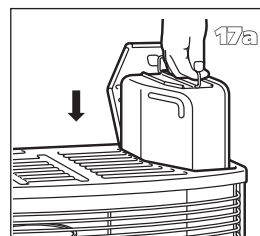
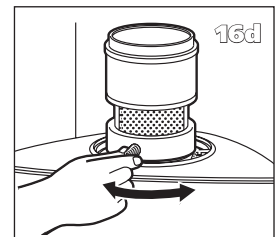
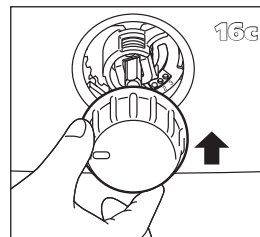

N TUOTESELOSTE

(a) Tavarantoimittajan nimi / tavaramerkki	TOYOTOMI Europe Sales B.V.
(b) Mallin	RC-32
(c) Energiatohokkuusluokka	A
(d) Suora lämpöteho	3,2kW
(e) Epäsuora lämpöteho	N/A
(f) Energiatohokkuusindeksi	90,0%
(g) Hyötysuhde	100%
(h) Erityiset varotoimenpiteet	Katso asennus-, tai huolto-ohjeet käyttöoppaasta.

O TÄRKEÄT OSAT

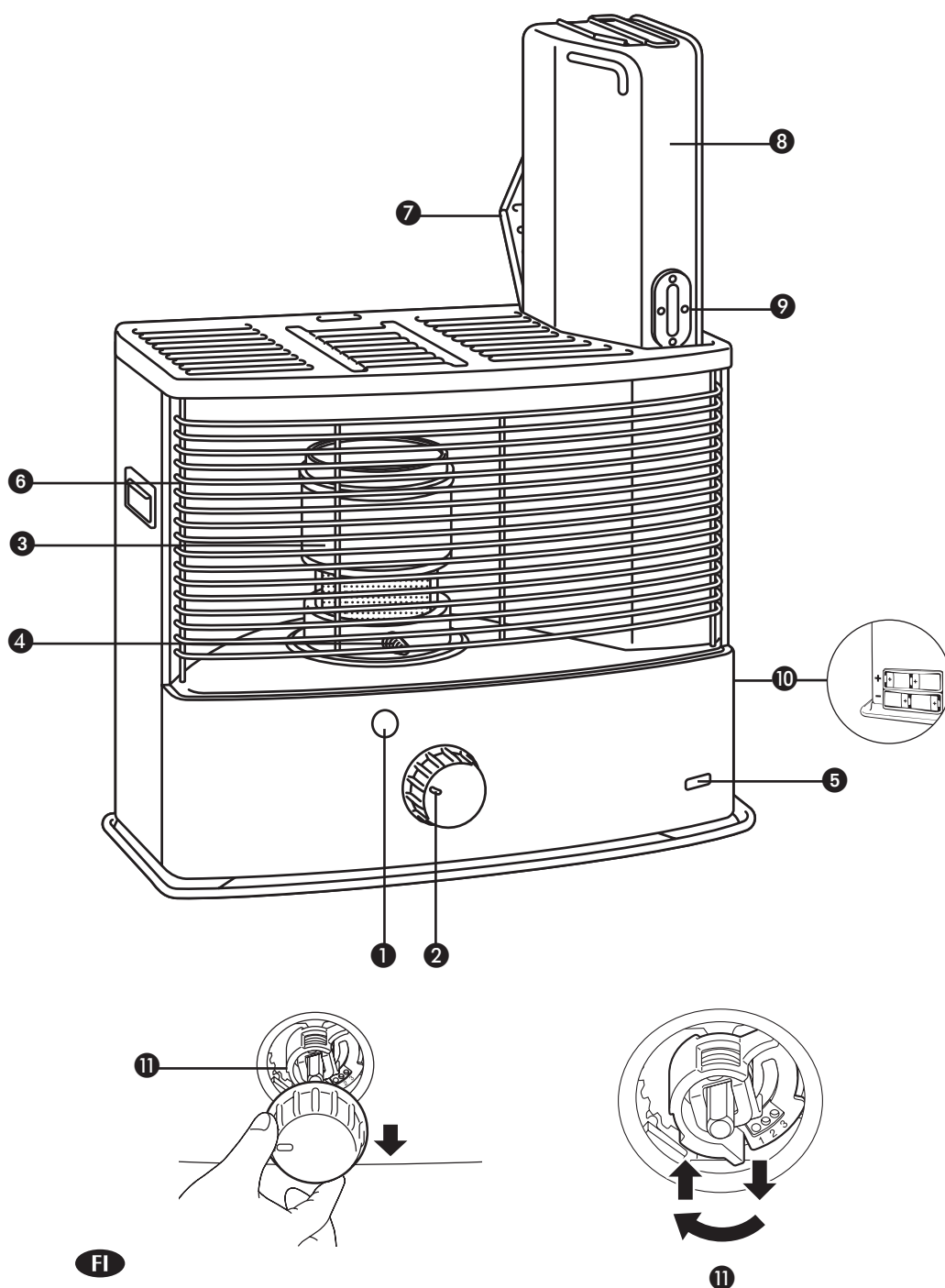



Distributed in Europe by TOYOTOMI EUROPE SALES B.V.

Tämä tuote ei sovellu ensisijaiseksi lämmittimeksi .

Jos haluat lisätietoja tai kohtaat ongelmia, joita ei käsitellä näissä ohjeissa, verkkosivustolla osoitteessa www.toyotomi.eu tai pyydä tarvittavat tiedot myynnin tukiosastolta (osoite ja puhelinnumero löytyy sivustolta www.toyotomi.eu).



Kerosun, Toyostove, Toyoset, Toyotomi and Zibro for the use of paraffin heaters are all registered trademarks of TOYOTOMI Co , Ltd .- Japan .

Zibro brand paraffin heaters are made in JAPAN and imported by Toyotomi Europe Sales b v .